

**TANK**

Руководство по эксплуатации



Руководство по эксплуатации

**TANK 300**

# TANK

Благодарим Вас за выбор автомобиля TANK 300.

Чем лучше Вы ознакомитесь с особенностями приобретенного Вами автомобиля, тем приятнее и комфортнее будет им пользоваться. Поэтому просим Вас внимательно изучить настоящее Руководство перед эксплуатацией автомобиля. Здесь Вы ознакомитесь с важной информацией об эксплуатации автомобиля и благодаря этому сможете в полной мере использовать все его технические преимущества. Кроме того, Вы получите полезные сведения о безопасности дорожного движения и вождения автомобиля, а также об оптимальном уходе за ним.

Желаем Вам приятных и безопасных поездок!

12.07.2022

## Общие сведения

*В данном разделе содержится информация о том, как пользоваться настоящей Руководством, объяснение значений символов и т. д.*

## Декларация автомобиля

Данный автомобиль является универсальной моделью. Обладает комфортом городского внедорожника, а модели, оснащенные системами управления повышенной проходимостью и устройством блокировки дифференциала, также отличаются способностью преодолевать препятствия на пересеченной местности, что удовлетворяет потребностям клиентов в различных сценариях.

Для получения навыков вождения по пересеченной местности следует пройти серию практических занятий на сертифицированной специализированной площадке. Вождение в режиме «вездехода» требует всесторонней подготовки и большого опыта, либо необходима дополнительная комплектация автомобиля. В противном случае существует риск получения травм и повреждения автомобиля и груза, поэтому действуйте по своему усмотрению. Всегда тщательно изучайте маршрут и дорожные условия перед поездкой по бездорожью.

Водитель должен использовать все функции автомобиля при условии обеспечения безопасности.

## Оснащение автомобиля

Обратите внимание на то, что в настоящем Руководстве описывается стандартное оборудование, оборудование, входящее в комплектацию согласно национальным стандартам, а также специальное оборудование, предназначенное для конкретной модели автомобиля. Поэтому некоторые виды и функции оборудования, описанные в настоящем Руководстве, могут не входить в комплектацию Вашего автомобиля, либо использоваться в автомобилях, выпускаемых только для определенных рынков. Для получения информации о конкретной

конфигурации изучите соответствующие материалы или запросите информацию у авторизованного дилера.

## Дополнительное оборудование, запасные части и переоборудование автомобиля

На сегодняшний день есть возможность приобретать не только оригинальные запасные части, но и различные неоригинальные запчасти и комплектующие, подходящие для данной модели автомобиля. Использование неоригинальных запасных частей и дополнительного оборудования, даже если они сертифицированы соответствующими национальными/региональными органами, может отрицательно сказаться на безопасности автомобиля. Компания Хавейл Мотор Рус не несет никакой ответственности и не предоставляет никаких гарантий в отношении неоригинальных запасных частей и дополнительного оборудования, вне зависимости от того, используются ли они для замены или для установки на автомобиль.

Запрещается переоборудование автомобиля с использованием неоригинальных запасных частей и оборудования. Переоборудование с использованием неоригинальных запасных частей и оборудования может повлиять на управляемость, безопасность или срок службы автомобиля и даже нарушать законодательные нормы. Кроме того, гарантия качества не распространяется на повреждения автомобиля и ухудшение его эксплуатационных характеристик, возникшие в результате использования неоригинальных запчастей.

Запрещается вносить изменения в подвеску, тормозную систему автомобиля, которые могут негативно повлиять на безопасность управления автомобилем.

Запрещается вносить изменения в блок предохранителей, так как это может вызвать сбой в работе электрической системы автомобиля.

Внесение изменений в электронные компоненты, их программное обеспечение и проводку может повлиять на их функциональность, а также на нормальную

работу других узлов, в частности, систем, связанных с безопасностью, что повлияет на безопасность эксплуатации автомобиля и повысит риск аварии или получения травм. Запрещается вносить изменения в проводку, электронные компоненты и их программное обеспечение.

## Актуальность Руководства

Вся информация, представленная в настоящем Руководстве, является актуальной на момент его выпуска. Однако в связи с постоянным совершенствованием продукции, содержание настоящего Руководства будет обновляться без предварительного уведомления.

В зависимости от спецификации автомобиля, оборудование, изображенное на рисунках, может отличаться от оборудования Вашего автомобиля.

Представленная в настоящем Руководстве информация на дисплее (включая изображения, пиктограммы, текст) предназначена только для иллюстрации. Отображаемая на дисплее информация может различаться в зависимости от комплектации автомобиля, версии программного обеспечения, тем и настроек. Руководствуйтесь фактической комплектацией Вашего автомобиля.

## Условные обозначения

### Предупреждение

Обозначает предупреждающую информацию, требующую особого внимания.

Ее игнорирование может привести к серьезным травмам и даже летальному исходу. В предупреждениях данного типа сообщается о том, что Вам следует или не следует делать, чтобы снизить риск серьезных травм или даже летального исхода для Вас и окружающих.

### Внимание!

Данным символом обозначается информация о мерах предосторожности.

Игнорирование таких мер предосторожности может привести к повреждению автомобиля или его оборудования. В уве-

домлениях данного типа сообщается о том, что Вам следует или не следует делать, чтобы избежать или снизить риск повреждения транспортного средства и его оборудования.

### Полезная информация

Данным символом отмечаются сведения, которые могут оказаться полезными в процессе эксплуатации автомобиля.

Эта информация является вспомогательной.

### страница X

Таким символом обозначаются номера страниц, на которых можно ознакомиться с дополнительной информацией.

## Меры предосторожности

### Предупреждение

Общие меры предосторожности при вождении:

- › Трезвое вождение: алкоголь, наркотики, лекарственные препараты или анестетики замедляют время реакции водителя, ухудшают способность к оценке ситуации и координацию, что может привести к потере контроля над транспортным средством и стать причиной серьезной аварии.
- › Осторожное вождение: в процессе управления автомобилем следует проявлять особую осторожность. Необходимо следить за ошибочными действиями других участников движения, чтобы оперативно реагировать на них и предотвращать аварии.
- › Сосредоточенное вождение: всегда будьте сосредоточены за рулем. Любые действия, отвлекающие водителя, например, регулировка элементов управления, разговор по мобильному телефону или чтение сообщений, создают угрозу столкновения и подвергают опасности водителя, пассажиров и окружающих людей.

### Предупреждение

Запрещается оставлять детей, лиц, нуждающихся в помощи, или домашних животных одних в автомобиле, когда покидаете его.

- › Дети, лица, нуждающихся в помощи, или домашние животные не могут самостоятельно покинуть автомобиль и не в состоянии оказать себе помощь. В различных климатических условиях температура внутри автомобиля может быть очень высокой или очень низкой, что может легко привести к травмам или даже летальному исходу пассажиров или домашних животных.
- › Если дети или домашние животные имеют доступ к ключам, они могут привести автомобиль в движение, а также создать опасность для себя и других участников дорожного движения, например, запустив двигатель, отпустив стояночный тормоз, переключая передачи, открывая двери или окна.

## Внешний вид

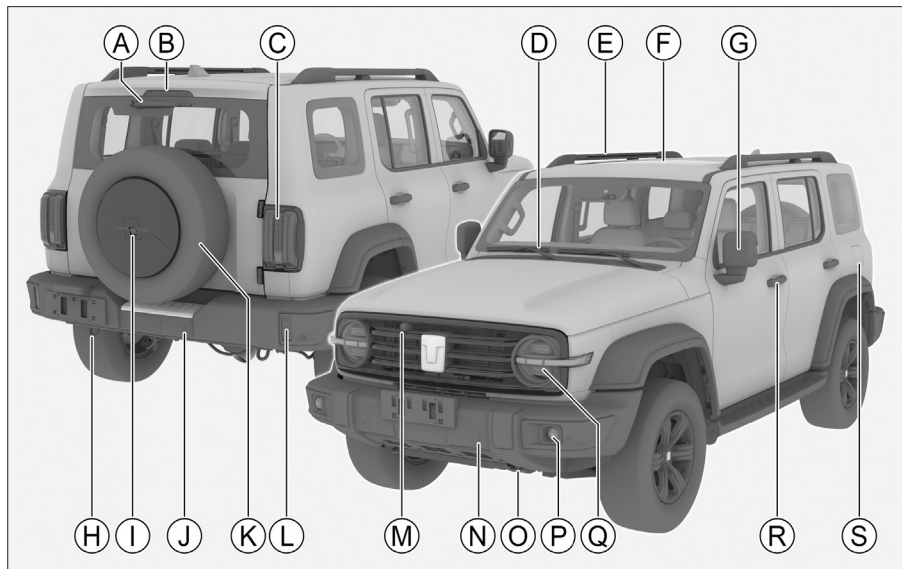

5E11FC495196

- |   |   |
|---|---|
| Ⓐ Задний стеклоочиститель 52            | Ⓚ Запасное колесо 198                         |
| Ⓑ Верхний стоп-сигнал                   | Ⓛ Задний противотуманный фонарь 45            |
| Ⓒ Задний комбинированный фонарь 44      | Ⓜ Камера кругового обзора 109                 |
| Ⓓ Передний стеклоочиститель 50          | Ⓝ Радар предупреждения столкновений 108       |
| Ⓔ Рейлинги 43                           | Ⓞ Передний буксировочный крюк 209             |
| Ⓕ Потолочный люк 30                     | Ⓟ Передняя противотуманная фара 45            |
| Ⓖ Зеркало заднего вида                  | Ⓠ Передняя комбинированная фара 44            |
| Ⓗ Задний буксировочный крюк 209         | Ⓡ Дверная ручка 21                            |
| Ⓘ Камера кругового обзора 109           | Ⓢ Лючок заливной горловины топливного бака 33 |
| Ⓝ Радар предупреждения столкновений 108 |   |

## Интерьер салона

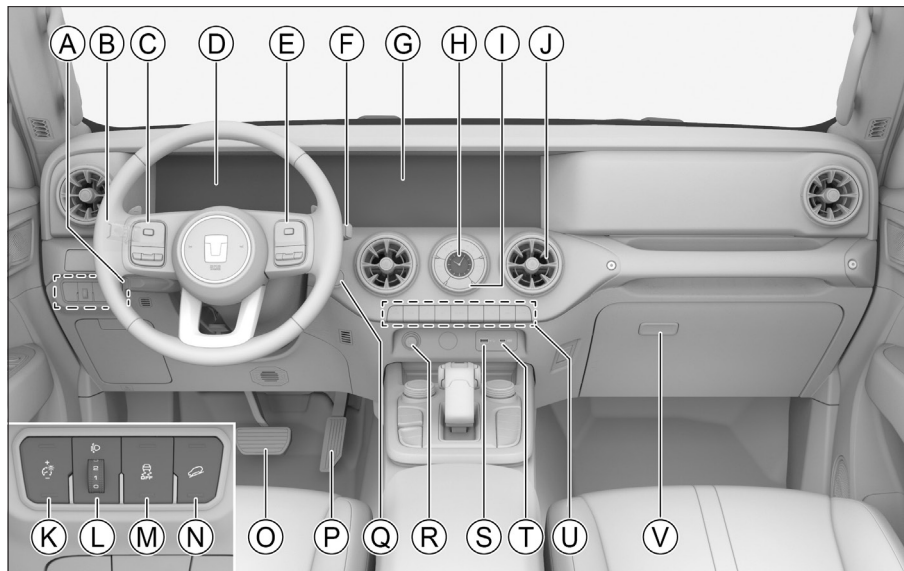

0BBV09C1A9C6

- Ⓐ Вспомогательная система круиз-контроля 118
- Ⓑ Комбинированный переключатель освещения 44
- Ⓒ Кнопки аудиовизуальной системы 165
- Ⓓ Виртуальная приборная панель 147  
Индикаторы приборной панели 151
- Ⓔ Кнопки регулировки приборной панели 148
- Ⓕ Комбинированный переключатель стеклоочистителей 50
- Ⓖ Дисплеи аудиовизуальной системы 147
- Ⓗ Электронные часы
- Ⓘ Кнопка аварийной световой сигнализации 47
- Ⓝ Дефлектор кондиционера 59
- Ⓚ Кнопка регулирования яркости приборной панели 48
- Ⓛ Регулятор высоты светового пучка фар 47
- Ⓜ Выключатель электронной системы стабилизации движения 143
- Ⓝ Переключатель контроля движения под уклон 142
- Ⓞ Педаль тормоза
- Ⓟ Педаль акселератора
- Ⓠ Выключатель зажигания 84
- Ⓡ Резервный источник питания 67
- Ⓢ Разъем USB 168
- Ⓣ Блок питания USB-Type-C 67
- Ⓤ Кнопки системы климат-контроля 53
- Ⓥ Перчаточный ящик 62

## Вспомогательная консоль (Тип 1)

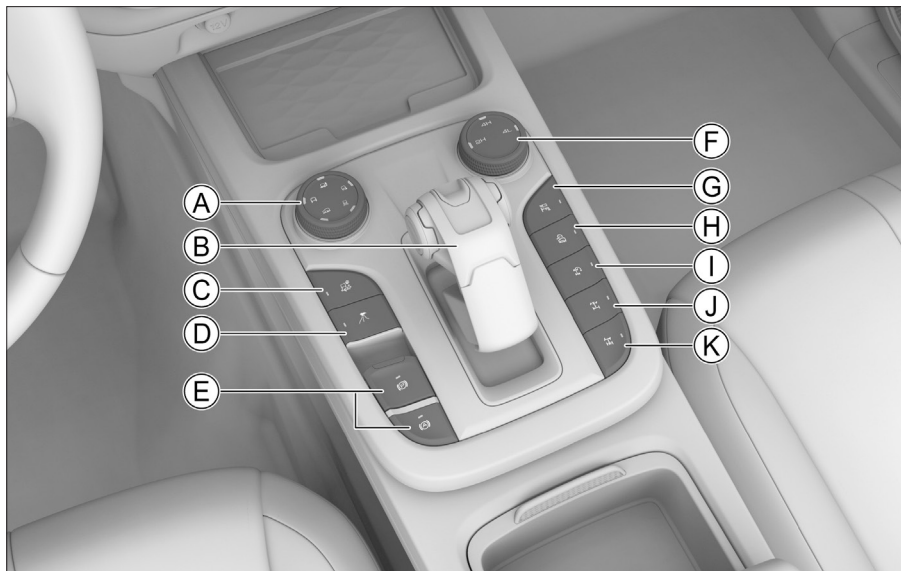

D9C4D7AC40E6

- Ⓐ Переключатель режима движения **95**
- Ⓑ Селектор передач **89**
- Ⓒ Кнопка снежного режима **95**
- Ⓓ Кнопка экспертного режима **97**
- Ⓔ Электрический стояночный тормоз **87**
- Ⓕ Переключатель режима полного привода **96**
- Ⓖ В зависимости от конфигурации кнопка управляет:  
Радар предупреждения столкновений **108**  
Система кругового обзора **109**
- Ⓗ Кнопка системы помощи при езде по бездорожью **136**
- Ⓘ активации функции «Танковый разворот» **138**
- ⓵ Кнопка электрической блокировки дифференциала переднего моста **103**
- ⓶ Кнопка электрической блокировки дифференциала заднего моста **102**



## Вспомогательная консоль (Тип 2)

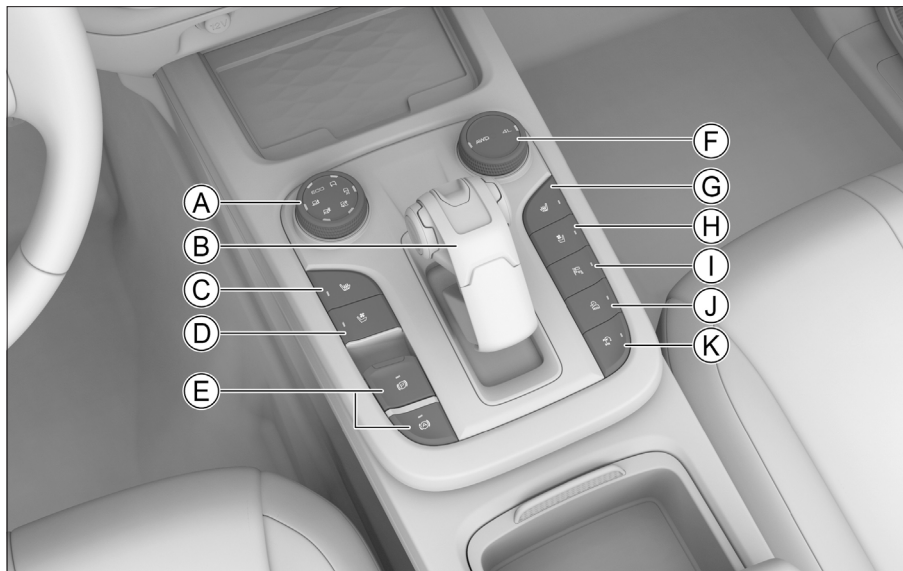

D9C4D7AC40E6

- Ⓐ Переключатель режима движения 95
- Ⓑ Селектор передач 89
- Ⓒ Кнопка подогрева сиденья водителя 95
- Ⓓ Кнопка вентиляции сиденья водителя 97
- Ⓔ Электрический стояночный тормоз 87
- Ⓕ Переключатель режима полного привода 96
- Ⓖ Кнопка подогрева сиденья переднего пассажира
- Ⓗ Кнопка вентиляции сиденья переднего пассажира
- Ⓖ В зависимости от конфигурации кнопка управляет:  
Радар предупреждения столкновений 108  
Система кругового обзора 109
- Ⓙ Кнопка системы помощи при езде по бездорожью 136
- Ⓚ Кнопка активации функции «Танковый разворот» 138

# Содержание

---

## 1. Эксплуатация

Инструкции по эксплуатации ключей, дверей, окон, сидений и прочего оборудования.

## 2. Управление автомобилем

Запуск двигателя, переключение передач, показания приборов и прочая информация, имеющая отношение к управлению автомобилем.

## 3. Аудиовизуальная система

Информация, связанная с аудиовизуальной системой: вызов через Bluetooth, системные настройки и т. п.

## 4. Безопасность

Противоугонная система автомобиля, ремни безопасности и прочие защитные устройства.

## 5. Экстренные ситуации

Способы устранения неисправностей: разрыв шины, разрядка аккумулятора и т. п.

## 6. Техническое обслуживание и уход за автомобилем

Ежедневный осмотр и регулярное техническое обслуживание автомобиля.

## 7. Гарантийное обслуживание

Сведения о гарантийных обязательствах, график планового технического обслуживания и прочая информация.

## 8. Технические параметры

Параметры автомобиля, идентификационный номер и прочая информация.

## 9. Указатели

Алфавитный указатель.

## Эксплуатация

---

Ключи .....	18	Люк .....	30
Информация о ключах .....	18	Открытие и закрытие люка .....	30
Кнопки .....	18	Солнцезащитный козырек .....	30
Извлечение механического ключа ...	19	Защита от заземления .....	31
Замена элемента питания .....	19	Защита от перегрева .....	31
Замки двери .....	21	Функция автоматического закрытия .....	31
Блокировка и разблокировка с помощью системы «умного доступа» .....	21	Инициализация .....	31
Блокировка и разблокировка кнопкой ключа .....	21	Капот .....	32
Блокировка и разблокировка кнопкой центрального замка .....	21	Открывание .....	32
Разблокировка с помощью внутренней ручки .....	22	Закрывание .....	32
Блокировка и разблокировка механическим ключом .....	22	Заправка топливом .....	33
Аварийная блокировка .....	22	Способ заправки .....	33
Дверь багажного отделения .....	23	Информация о топливе .....	34
Детский замок .....	25	Сиденья .....	35
Разблокировка дверей при выключении двигателя .....	25	Подголовники .....	35
Автоматическая блокировка дверей во время движения .....	26	Регулировка сидений переднего ряда .....	35
Автоматический возврат в состояние блокировки .....	26	Вентиляция/подогрев передних сидений .....	36
Автоматическая разблокировка при столкновении .....	26	Регулировка сидений заднего ряда .....	38
Предотвращение ошибочной блокировки .....	26	Подогрев сидений заднего ряда .....	38
Окна .....	27	Подлокотник задних сидений .....	39
Выключатели стеклоподъемников ...	27	Зеркала заднего вида .....	40
Защита от перегрева .....	28	Внутреннее зеркало заднего вида с ручным управлением функцией затемнения .....	40
Защита от заземления .....	28	Внутреннее зеркало заднего вида с автоматическим управлением функцией затемнения .....	40
Функция автоматического закрытия окон .....	28	Регулировка боковых зеркал заднего вида .....	40
Инициализация .....	28	Функция обогрева наружных зеркал заднего вида .....	41

Рулевое колесо .....	42	Дефлекторы системы кондиционирования .....	59
Способы регулировки .....	42	Беспроводная зарядка для мобильного телефона .....	60
Функция подогрева .....	42	Оснащение автомобиля .....	60
Клаксон .....	42	Способ использования .....	60
Рейлинги .....	43	Внутреннее оборудование .....	62
Рейлинги .....	43	Солнцезащитный козырек .....	62
Управление освещением .....	44	Косметическое зеркало .....	62
Настройки освещения .....	44	Устройства для хранения .....	62
Комбинированный переключатель управления освещением .....	44	Багажный крючок .....	65
Дневные ходовые огни .....	47	Раскладной обеденный стол .....	66
Функция отсроченного выключения фар .....	47	Разъемы источников питания .....	67
Вспомогательная подсветка передних противотуманных фар .....	47		
Предупреждение об экстренном торможении .....	47	<b>Управление автомобилем</b>	
Аварийная световая сигнализация ..	47	Правила управления автомобилем .....	72
Регулировка высоты светового пучка фар .....	47	Перед поездкой .....	72
Регулятор яркости подсветки приборной панели .....	48	Во время поездки .....	72
Освещение салона .....	48	Меры предосторожности для пассажиров .....	74
Управление стеклоочистителями .....	50	Остановка и стоянка автомобиля .....	75
Передние стеклоочистители .....	50	Экономичное вождение .....	75
Задний стеклоочиститель .....	52	Рекомендации по вождению в неблагоприятных условиях .....	77
Функция подогрева форсунок переднего стеклоочистителя .....	52	Вождение в условиях тумана .....	77
Функция автоматического снижения частоты работы передних стеклоочистителей .....	52	Вождение в условиях дождя .....	77
Система климат-контроля .....	53	Управление автомобилем в жаркое время года .....	78
Панель управления системой климат-контроля .....	53	Вождение в холодное время года .....	79
Экран настроек кондиционера .....	55	При движении по пересеченной местности .....	81
Управление системой климат-контроля .....	58	Рекомендации по вождению в период обкатки .....	83
		Шины .....	83
		Тормозные колодки .....	83
		Двигатель .....	83

Выключатель зажигания.....	84	Общие сведения о системе контроля дорожного покрытия .....	99
Выключатель зажигания кнопочного типа .....	84	Переключение 4WD .....	99
Запуск и выключение автомобиля.....	85	Переключение между режимами движения.....	100
Запуск автомобиля.....	85	Меры предосторожности при вождении полноприводного автомобиля .....	101
Выключение автомобиля.....	85	Блокировка дифференциала .....	102
Функция Remote Control (удаленное управление автомобилем) .....	86	О блокировке дифференциала.....	102
Стояночный тормоз .....	87	Электрическая блокировка дифференциала заднего моста.....	102
Меры предосторожности .....	87	Электрическая блокировка дифференциала переднего моста. ....	103
Электрический стояночный тормоз .	87	Интеллектуальная система «старт-стоп» 105	
Автоматическая коробка передач .....	89	Интеллектуальная система «старт-стоп» .....	105
Описание передач.....	89	Включение / выключение.....	105
Переключение передач .....	89	Использование .....	105
Аварийная разблокировка селектора переключения передач.....	91	Функции, обеспечивающие безопасность .....	105
Медленное движение .....	92	Система помощи при парковке.....	107
Начало движения.....	92	Датчики системы помощи при парковке.....	107
Остановка .....	92	Радар предупреждения столкновений .....	108
Режим усилителя рулевого механизма .....	93	Система кругового обзора .....	109
Переключение режимов .....	93	Система контроля давления в шинах 113	
Система контроля дорожного покрытия (Тип1).....	94	Общие сведения о системе.....	113
Общие сведения о системе контроля дорожного покрытия .....	94	Функция контроля.....	113
Переключение 4WD .....	94	Функция предупреждений.....	114
Переключение между режимами повышенной проходимости .....	95	Система напоминания об усталости при вождении.....	115
Экспертный режим .....	97	О системе напоминания об усталости при вождении.....	115
Меры предосторожности при вождении полноприводного автомобиля .....	97	Использование .....	115
Система контроля дорожного покрытия (Тип 2).....	99		
Оснащение автомобиля .....	99		

Функция активного ограничения скорости.....	116	Использование .....	140
Общие сведения о функции активного ограничения скорости.....	116	Система помощи при вождении.....	141
Использование .....	116	Меры предосторожности .....	141
Вспомогательная система круиз-контроля .....	118	Антиблокировочная тормозная система.....	141
Датчики системы поддержки круиз-контроля .....	118	Электронная система распределения тормозных усилий .....	141
Использование .....	119	Система помощи при торможении.....	142
Функция помощи в пробках.....	122	Противобуксовочная система .....	142
Функция помощи по удержанию в центре полосы движения.....	122	Система предотвращения опрокидывания.....	142
Ограничения функции поддержки круиз-контроля .....	123	Система предотвращения повторных столкновений .....	142
Датчики .....	123	Системы помощи при начале движения на подъеме .....	142
Интеллектуальная система помощи при вождении .....	124	Электроусилитель рулевого управления .....	142
Датчики «Интеллектуальной системы помощи при вождении» ...	124	Электронная система стабилизации движения .....	142
Система помощи при движении вперед .....	126	Вспомогательная система динамической стабилизации направления движения.....	143
Система помощи при движении по полосе.....	130	Система управления токсичностью выхлопных газов .....	144
Удержание полосы движения в экстренной ситуации.....	131	Меры предосторожности .....	144
Вспомогательная система контроля задних боковых зон.....	132	Кислородный датчик .....	144
Распознавание дорожных знаков ..	134	Каталитический нейтрализатор .....	144
Вспомогательная система круиз-контроля для движения по пересеченной местности.....	136	Турбокомпрессор .....	144
Круиз-контроль при движении по пересеченной местности .....	136	Устройство контроля испарения топлива.....	144
Функция «Танковый разворот».....	138	Устройство рециркуляции картерных газов.....	145
Система помощи при движении на спуске.....	140	Бортовая система диагностики .....	145
Система помощи при движении на спуске .....	140	Бензиновый сажевый фильтр .....	145
		Виртуальная приборная панель .....	147
		Общие сведения о приборной панели .....	147
		Управление приборной панелью ...	148

Индикаторы приборной панели .....	151
Индикаторы приборной панели .....	151
Система управления питанием.....	158
Общие сведения о системе.....	158
Информация, обязательная к ознакомлению.....	158
Буксировка прицепа.....	160
Правила движения с прицепом.....	160
Указания по вождению.....	160
Разъем тягово-сцепного механизма.....	161
Разъем питания для прицепа.....	162
Технические параметры .....	163

## Аудиовизуальная система

Меры предосторожности.....	166
Безопасность.....	166
Эксплуатация.....	166
Радио .....	166
USB-накопители .....	166
Bluetooth.....	166
Описание панели .....	167
Кнопки на рулевом колесе.....	167
Панель управления.....	168
Подключение внешних устройств..	168
Дисплей .....	169
Управление дисплеем .....	169
Индикаторы состояния дисплея.....	169
Интерфейс.....	171
Главная страница.....	171
Меню .....	172
Панель быстрого доступа.....	173
Вызов через Bluetooth.....	174
Системные настройки.....	175

## Безопасность

Ремни безопасности .....	180
Меры предосторожности .....	180
Правильное пристегивание ремня безопасности .....	181
Ремни безопасности передних сидений с преднатяжителем .....	181
Использование трехточечных ремней безопасности.....	182
Подушки безопасности .....	183
Меры предосторожности .....	183
Подушки безопасности .....	184
Фронтальные подушки безопасности .....	184
Боковые подушки безопасности .....	186
Шторки безопасности.....	186
Детские удерживающие системы .....	188
Указания по безопасной эксплуатации детских кресел .....	188
Точки крепления ISOFIX .....	189
Рекомендуемые модели детских автокресел .....	189
Установка детского автокресла .....	189
Противоугонная система автомобиля.....	192
Общие сведения о системе.....	192
Включение системы .....	192
Условия срабатывания сигнализации .....	192
Способы отключения сигнализации .....	192
Выключение системы .....	192
Система прекращения подачи топлива при столкновении.....	193
Система прекращения подачи топлива при столкновении .....	194

## Аварийные ситуации

---

Водительские инструменты.....	196
Размещение водительского инструмента.....	196
Подъём автомобиля .....	197
Запасное колесо .....	198
О запасных колесах .....	198
Снятие и установка .....	198
Замена запасного колеса .....	200
Признаки неисправных шин .....	200
Подготовка перед заменой запасного колеса.....	200
Процедура замены колеса .....	200
Установка запасного колеса.....	202
В случае дорожно-транспортного происшествия.....	203
При попадании в дорожно- транспортное происшествие .....	203
Запуск автомобиля от внешнего источника .....	204
Признаки низкого заряда аккумулятора.....	204
Запуск двигателя от сторонней аккумуляторной батареи.....	204
Перегрев двигателя .....	206
Перегрев двигателя .....	206
Буксировка.....	208
Буксировка с помощью специализированной техники .....	208
Буксировка с помощью буксировочного крюка.....	209
Система экстренного вызова .....	212
Система экстренного вызова (тип 1).....	212
Система экстренного вызова (тип 2).....	213

## Техническое обслуживание и уход за автомобилем

---

Необходимость технического обслуживания автомобиля и ухода за ним .....	216
Моторный отсек.....	217
Меры предосторожности .....	217
Масла и жидкости .....	218
Моторное масло.....	219
Жидкость для охлаждения двигателя .....	220
Тормозная жидкость .....	220
Жидкость омывателя стекол .....	220
Радиатор, вентилятор.....	221
Аккумуляторная батарея .....	221
Наклейки и знаки безопасности.....	222
Предупреждающие наклейки в моторном отсеке.....	222
Предупреждающая наклейка на крышке радиатора.....	222
Предупреждающие наклейки на аккумуляторной батарее.....	222
Предохранители .....	224
Замена деталей .....	224
Снятие отделения для мелких предметов в приборной панели .....	225
Щетки стеклоочистителей .....	226
Лампы.....	227
Уход за шинами .....	229
Техническое обслуживание.....	229
Уход за люком .....	230
Уход за кузовом .....	231
Уход за салоном.....	232
Меры по предотвращению коррозии.....	234
Долговременная стоянка автомобиля.....	234



## Гарантийное обслуживание

---

Сведения о гарантийных обязательствах .....	236
Общие положения.....	236
Сведения о гарантийных обязательствах.....	236
Осмотр кузова .....	239
Что необходимо знать о гарантии.....	242
Шины .....	242
Периодическое техническое обслуживание.....	242
Оригинальные запасные части .....	242
Изменение конструкции.....	242
Гарантия не распространяется на перечисленное ниже, недостатки, вызванные перечисленным ниже:.....	242
Обратите также внимание на следующее:.....	243
Обязанности владельца автомобиля	245
Владелец автомобиля обязан:.....	245
Техническое обслуживание автомобиля.....	246
График планового технического обслуживания.....	248
Тяжелые условия эксплуатации .....	250
Программа «Помощь на дороге» .....	251
Свидетельство о прохождении планового технического обслуживания.....	252
Свидетельство о прохождении планового технического обслуживания .....	252
Свидетельство о прохождении планового технического обслуживания .....	253
Свидетельство о прохождении планового технического обслуживания .....	254

Свидетельство о прохождении планового технического обслуживания.....	255
Карточка замены одометра .....	256
Карточка замены одометра .....	256
Карточка замены одометра .....	257
Регистрационная карточка с информацией об автомобиле .....	258
Регистрационная карточка с информацией об автомобиле .....	260
Карточка регистрации смены владельца.....	262
Особые отметки .....	264
Предпродажная подготовка .....	265

## Технические параметры

---

Идентификация автомобиля.....	268
Идентификационный номер автомобиля.....	268
Номер двигателя .....	268
Параметры автомобиля .....	270
Основные параметры .....	270
Динамические параметры .....	270
Технические характеристики шин ..	270
Параметры колес .....	270
Параметры тормозной системы.....	271
Параметры сидений.....	271
Параметры масел и жидкостей.....	271

## Указатель

---

Алфавитный указатель.....	274
---------------------------	-----

# 1

# Эксплуатация

---

Ключи .....	18
Замки двери .....	21
Окна .....	27
Люк.....	30
Капот .....	32
Заправка топливом.....	33
Сиденья.....	35
Зеркала заднего вида.....	40
Рулевое колесо .....	42
Рейлинги .....	43
Управление освещением .....	44
Управление стеклоочистителями .....	50
Система климат-контроля.....	53
Беспроводная зарядка для мобильного телефона .....	60
Внутреннее оборудование .....	62

## Оснащение автомобиля

Обратите внимание на то, что в настоящем Руководстве описывается стандартное оборудование, оборудование, входящее в комплектацию согласно национальным стандартам, а также специальное оборудование, предназначенное для конкретной модели автомобиля. Поэтому некоторые виды и функции оборудования, описанные в настоящем Руководстве, могут не входить в комплектацию Вашего автомобиля, либо использоваться в автомобилях, выпускаемых только для определенных рынков. Для получения информации о конкретной конфигурации изучите соответствующие материалы или запросите информацию у авторизованного дилера.

## Информация о ключах

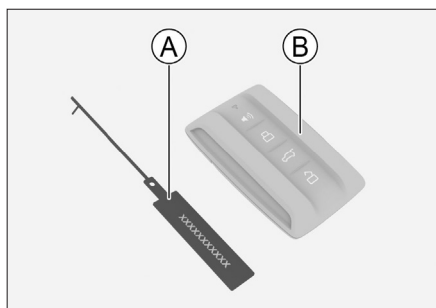

BB1182DFE914

- А Бирка с номером ключа
- Б Смарт-ключ

### **i** Полезная информация

- › Храните бирку с номером ключа надлежащим образом. Поскольку на бирке с ключом имеется код для получения нового ключа, запросить ключ в сервисном центре можно только на основании данного кода.
- › При покупке или продаже автомобиля указанный код необходимо передать владельцу.

## Кнопки

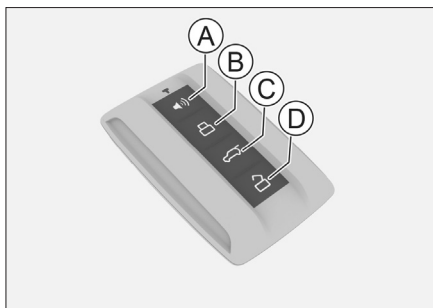

24C52319FAAE

- А Кнопка поиска автомобиля
- Б Кнопка блокировки
- С Кнопка управления дверью багажного отделения
- Д Кнопка разблокировки

### Кнопка разблокировки

Нажмите кнопку разблокировки, указатели поворота мигнут два раза, все двери и дверь багажного отделения будут разблокированы.

### Кнопка блокировки

Нажмите кнопку блокировки, указатели поворота мигнут один раз, все двери и дверь багажного отделения будут заблокированы.

### **i** Полезная информация

Если во время блокировки дверей указатели поворота не мигают, проверьте, полностью ли закрыты все двери, дверь багажного отделения и капот.

### Кнопка поиска автомобиля

Если все двери и дверь багажного отделения заблокированы, нажмите эту кнопку для включения функции поиска автомобиля, это позволит быстро найти автомобиль на стоянке и в иных местах.

Когда автомобиль подаст сигнал, повторно нажмите на кнопку, чтобы выключить функцию поиска.

### **i** Полезная информация

Режим поиска автомобиля можно настроить с помощью мультимедийного дисплея [Настройки автомобиля] → [Настройки освещения] → [Настройки режима].

## Кнопка управления дверью багажного отделения

Нажмите и удерживайте кнопку управления дверью багажного отделения, чтобы разблокировать дверь багажного отделения. В течение 30 секунд после разблокировки нажмите микровыключатель двери багажного отделения, чтобы открыть ее.

### **⚠** Внимание!

- › Не допускается самостоятельно менять частоту передачи и увеличивать мощность передачи (в том числе устанавливать радиочастотный усилитель мощности). Не допускается замена антенны или подключение внешних антенн.
- › Не допускается создание помех существующим службам беспроводной связи. После обнаружения помех прекратите использование устройства и примите меры по устранению помех.
- › Во время использовании устройства на его работу способно влиять различное радиооборудование, что может привести к временному сбою функций.

## Извлечение механического ключа

1. Нажмите на крышку ключа в направлении, указанном на рисунке и снимите ее.



2. Выдвиньте механический ключ и извлеките его.

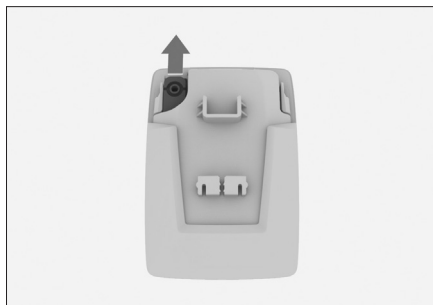

3. Поверните ручку механического ключа.

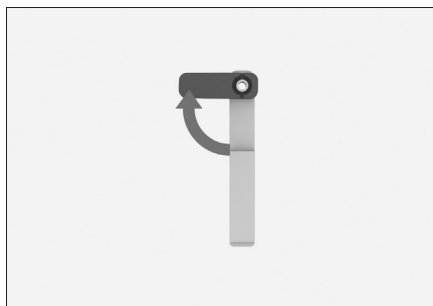

### **⚠** Внимание!

Ручка механического ключа может поворачиваться только в одном направлении и имеет максимальный угол раскрытия около 135 градусов.

## Замена элемента питания

### **⚠** Предупреждение

Элемент питания таблеточного типа входит в комплект автомобильного ключа.

- › Элементы питания, установленные в автомобильных ключах, опасны и всегда должны храниться в недоступном для детей месте, независимо от того, новые они или использованные.
- › При проглатывании элементы питания в течение 2 часов или более короткого времени могут создать угрозу здоровью и жизни.

- › Если возникло подозрение, что элемент питания был проглочен, обратитесь за медицинской помощью.
- › Утилизируйте использованные батареи в соответствии с местным законодательством. Неправильная утилизация использованных батарей может нанести вред окружающей среде.

**⚠ Внимание!**

- › Выполняйте все операции сухими руками — влага может вызвать коррозию элемента питания.
- › Не трогайте и не перемещайте другие детали устройства.
- › Соблюдайте полярность элемента питания.
- › При замене элемента питания будьте внимательны, чтобы не потерять детали.

1. Поэтапно извлеките механический ключ. (▷ Страница 19)
2. С помощью плоской отвертки аккуратно подденьте ключ и извлеките его.

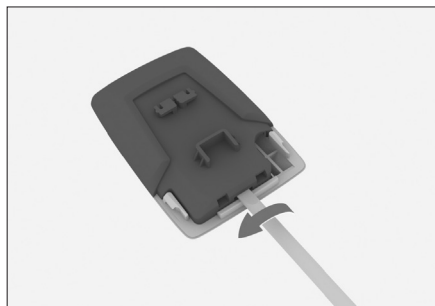

F99C9531C9C9

3. Проверьте полярность элемента питания и извлеките его. Соблюдая полярность, вставьте новый элемент питания в слот.



3A6B38020E9F

Тип элемента питания: CR2032

4. Соберите ключ и проверьте работоспособность кнопок ключа.

## Оснащение автомобиля

Обратите внимание на то, что в настоящем Руководстве описывается стандартное оборудование, оборудование, входящее в комплектацию согласно национальным стандартам, а также специальное оборудование, предназначенное для конкретной модели автомобиля. Поэтому некоторые виды и функции оборудования, описанные в настоящем Руководстве, могут не входить в комплектацию Вашего автомобиля, либо использоваться в автомобилях, выпускаемых только для определенных рынков. Для получения информации о конкретной конфигурации изучите соответствующие материалы или запросите информацию у авторизованного дилера.

## Блокировка и разблокировка с помощью системы «умного доступа»

Если Вы носите смарт-ключ с собой, Вы можете использовать систему «умного доступа» для запираания и отпираания дверей.

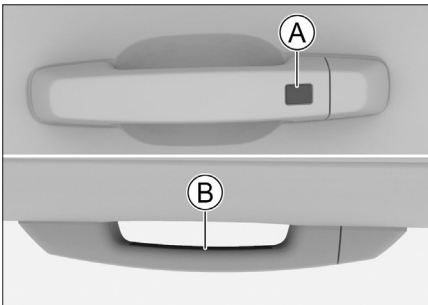

5F38B286E960

- Ⓐ Датчики блокировки
- Ⓑ Датчик разблокировки

### Разблокировка

Коснитесь датчика разблокировки, указатели поворота мигнут два раза, все двери и дверь багажного отделения разблокируются.

### Блокировка

Коснитесь датчика блокировки, указатели поворота мигнут один раз, все двери и дверь багажного отделения блокируются.

### **i** Полезная информация

Если во время блокировки дверей указатели поворота не мигают, проверьте, полностью ли закрыты все двери, дверь багажного отделения и капот.

### **i** Полезная информация

- › Дверями можно управлять, только если они обнаруживают смарт-ключ.
- › Запрещается выполнять операции блокировки и разблокировки одновременно.
- › Если Вы беретесь за ручку двери в перчатках, разблокировка или блокировка двери может не сработать.
- › В системе «умного доступа» используются достаточно слабые радиоволны. Наличие поблизости какого-либо радиооборудования или помех может помешать установлению связи между смарт-ключом и автомобилем, из-за чего система не сможет нормально работать.
- › После каждой блокировки или разблокировки дверей система «умного доступа» прекращает работу на 3 секунды.

## Блокировка и разблокировка кнопкой ключа

См. описание кнопок ключа. (▷ Страница 18)

## Блокировка и разблокировка кнопкой центрального замка

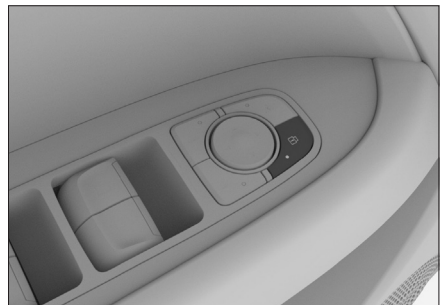

943AE5AB3667

Кнопка центрального замка находится на двери со стороны водителя. Нажатием кнопки центрального управления замками можно заблокировать или разблокировать все двери автомобиля.

Индикатор кнопки горит, показывая, что двери заблокированы.

Индикатор кнопки не горит, показывая, что двери разблокированы.

## Разблокировка с помощью внутренней ручки

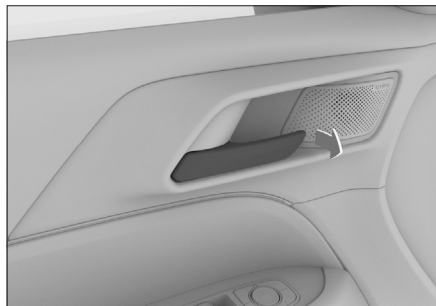

892712A7D240

Когда дверь заблокирована, потяните внутреннюю ручку двери, чтобы разблокировать дверь. Потяните ручку снова, чтобы открыть дверь.

### **i** Полезная информация

Открывая заднюю боковую дверь автомобиля с помощью внутренней ручки, убедитесь в том, что детский замок отключен. В противном случае она не откроется.

## Блокировка и разблокировка механическим ключом

1. Вставьте механический ключ в отверстие под крышкой дверного замка, поверните его по направлению стрелки, чтобы поддеть крышку.

Для получения информации о способе доступа к механическому ключу см. раздел «Извлечение механического ключа». (▷ Страница 19)

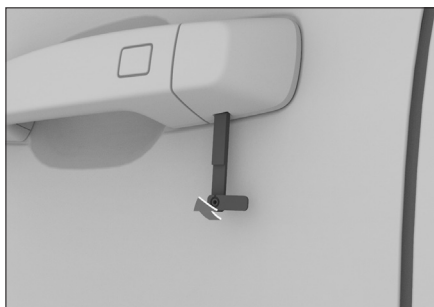

E39EE09FFAD

2. Вставьте механический ключ в отверстие замка и поверните, чтобы заблокировать или разблокировать дверь.



3F39B1D77895

### **i** Полезная информация

При использовании механического ключа для разблокировки двери может сработать противоугонная сигнализация. (▷ Страница 174)

## Аварийная блокировка



5B3A447DEC49

Дверь переднего пассажира и задние двери оснащены устройствами аварийной блокировки.

Вставьте механический ключ в отверстие аварийного замка, поверните его в направлении стрелки на отверстии аварийного замка, затем закройте и заблокируйте дверь.

Для получения информации о способах доступа к механическому ключу см. раздел «Извлечение механического ключа». (▷ Страница 19)

**i** **Полезная информация**

Если заблокировать дверь можно используя лишь такой способ, это означает, что система электрического запирания двери неисправна. Обратитесь в сервисный центр для проверки.

## Дверь багажного отделения

### Дверь багажного отделения с ручным открытием/закрытием

#### Открывание

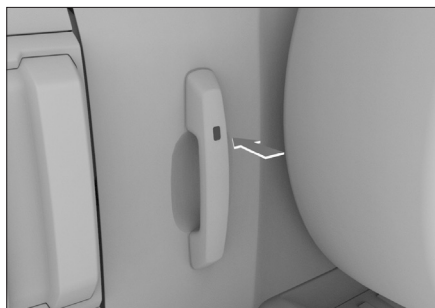

7148FDA83B73

- ▷ При наличии смарт-ключа нажмите на микровыключатель на двери багажного отделения и одновременно потяните ее.
- ▷ Когда выключатель зажигания находится в режиме LOCK («ВЫКЛЮЧЕНО»), нажмите и удерживайте кнопку управления дверью багажного отделения на ключе. В течение 30 секунд нажмите микровыключатель двери багажного отделения и одновременно потяните ее.

- ▷ Когда дверь со стороны водителя находится в разблокированном состоянии, нажмите микровыключатель двери багажного отделения и одновременно потяните ее.

#### Удержание двери багажного отделения в открытом положении

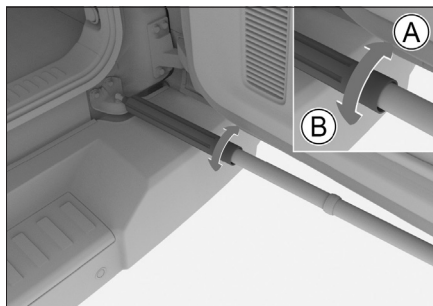

5BD9CF196500

- А) Деактивация ограничителя двери багажного отделения
- Б) Активация ограничителя двери багажного отделения

Переключать ограничитель двери багажного отделения можно, только когда дверь багажника полностью открыта.

Закрывая дверь багажного отделения, обязательно переведите ограничитель двери багажного отделения в положение деактивации.

**⚠ Внимание!**

Когда дверь багажника открыта, задние фары и обратный отражатель с правой стороны заслоняются дверью багажника и запасным колесом. Во время парковки на дороге, если открыта дверь багажника, используйте предупреждающий треугольник или другое устройство в соответствии с местными правилами дорожного движения для предупреждения других транспортных средств и прохожих.



## Закрывание

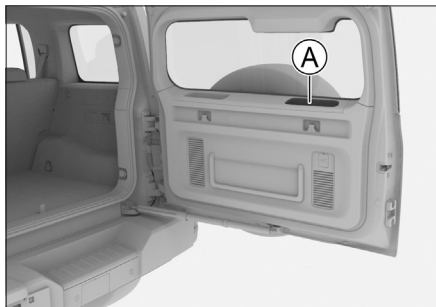

### Ⓐ Вспомогательная ручка

1. Убедитесь в том, что ограничитель двери багажного отделения деактивирован.
2. Потяните вспомогательную ручку двери багажного отделения, отпустите ручку до того, как дверь багажного отделения полностью закроется.
3. Нажмите на дверь багажного отделения, чтобы полностью ее закрыть.

### ⚠ Предупреждение

- › Закрывая дверь багажного отделения вручную, обязательно нажмите на нее, чтобы она закрылась полностью. Закрывая дверь с помощью вспомогательной ручки, можно защемить руку и получить серьезную травму.
- › Запрещается движение с открытой дверью багажного отделения.
- › Перевозка пассажиров в багажном отделении запрещена.
- › Если рядом с дверью багажного отделения находятся люди, то перед ее открытием и закрытием следует убедиться в их безопасности.
- › При закрытии двери багажного отделения следите за тем, чтобы ваши вещи, например, сумка или галстук, не оказались зажаты ею.
- › Не позволяйте детям управлять дверью багажного отделения во избежание случайных травм.
- › Открывая и закрывая дверь багажного отделения при сильном ветре, соблюдайте осторожность. Дверь может не-

ожиданно сдвинуться под действием сильного порыва ветра.

- › Если ограничитель двери багажного отделения не активирован, дверь может закрыться сама. Если автомобиль находится на склоне, то для закрытия и открытия двери багажного отделения могут потребоваться большие усилия. По этой причине рекомендуется соблюдать осторожность во избежание случайного открытия или закрытия двери багажного отделения.

### ⚠ Внимание!

- › Открывая дверь багажного отделения, не прикладывайте чрезмерного усилия, чтобы не допустить ее повреждения.
- › Если дверь багажного отделения замерзла или покрыта льдом и снегом, не открывайте ее с силой. Прежде чем открыть дверь, сначала используйте функцию обогрева, чтобы повысить температуру внутри автомобиля.

Если необходимо открыть дверь багажного отделения в экстренной ситуации, можно использовать теплую воду, чтобы растопить лед, и попытаться открыть дверь после удаления обледенения.

- › Не устанавливайте и не наклеивайте какие-либо украшения на ограничитель двери багажного отделения.
- › Не опирайтесь на ограничитель, не вставляйте на него и не располагайте на нем багаж, не прикладывайте к ограничителю силу в горизонтальном направлении.

## Аварийная разблокировка

1. Находясь внутри автомобиля, с помощью механического ключа или плоской отвертки подденьте крышку аварийного открытия, расположенную на внутренней стороне двери багажного отделения. Для получения информации об извлечении механического ключа см. раздел «Извлечение механического ключа». (▷ Страница 19)



03B5CFDE8DC9

2. Потяните тяговый трос, чтобы открыть дверь багажного отделения.



2BAD4F2B7B86

### **i** Полезная информация

Необходимость использования данного способа открытия двери багажного отделения означает, что автомобиль неисправен. Следует незамедлительно обратиться в сервисный центр для проведения осмотра и ремонта.

## Детский замок

При перевозке детей рекомендуется размещать их на сиденьях заднего ряда. Задние двери оснащены детскими замками, которые предотвращают их случайное открытие.



22915509DD81

Вставьте механический ключ в замок и поверните его в указанном направлении для активации детского замка. Детский замок можно разблокировать, повернув ключ в обратном направлении.

Для получения информации о способах доступа к механическому ключу см. раздел «Извлечение механического ключа». (▷ Страница 19)

### **⚠** Предупреждение

Детскими замками оборудованы только задние двери. Если ребенок находится на сиденье заднего ряда один, включите детские замки обеих задних дверей одновременно, чтобы предотвратить их случайное открытие.

### **i** Полезная информация

Когда детские замки активированы, двери можно открыть только снаружи, потянув за внешнюю ручку двери.

## Разблокировка дверей при выключении двигателя

Данную функцию можно включить или выключить с помощью мультимедийного дисплея [Настройки автомобиля] → [Настройки вождения] → [Разблокировка дверей при выключении двигателя].

При включении данной функции, после выключения двигателя все двери и дверь багажного отделения автоматически разблокируются.

## Автоматическая блокировка дверей во время движения

Данную функцию можно включить или выключить, либо установить скорость автомобиля для автоматической блокировки дверей во время движения с помощью мультимедийного дисплея [Настройки автомобиля] → [Настройки вождения] → [Настройка скорости для блокировки дверей].

После настройки скорости для блокировки, когда скорость автомобиля превышает заданное значение, все двери, включая дверь багажного отделения, автоматически блокируются.

### **i** Полезная информация

Перед поездкой убедитесь в том, что все двери и дверь багажного отделения полностью закрыты.

## Автоматический возврат в состояние блокировки

В случае если все двери и дверь багажного отделения заблокированы, но после прикосновения к датчику разблокировки на ручке двери или нажатия кнопки разблокировки на ключе двери оказываются разблокированными, то при условии, что положение выключателя зажигания и состояние всех дверей не меняются в течение 30 секунд, все двери и дверь багажного отделения будут автоматически заблокированы.

## Автоматическая разблокировка при столкновении

Если замок зажигания находится в положении ON (ВКЛ), а система фиксирует столкновение, происходит автоматическая разблокировка всех дверей.

## Предотвращение ошибочной блокировки

Если дверь со стороны водителя заблокирована, при закрытии последней открытой двери все заблокированные двери автоматически разблокируются.

## Оснащение автомобиля

Обратите внимание на то, что в настоящем Руководстве описывается стандартное оборудование, оборудование, входящее в комплектацию согласно национальным стандартам, а также специальное оборудование, предназначенное для конкретной модели автомобиля. Поэтому некоторые виды и функции оборудования, описанные в настоящем Руководстве, могут не входить в комплектацию Вашего автомобиля, либо использоваться в автомобилях, выпускаемых только для определенных рынков. Для получения информации о конкретной конфигурации изучите соответствующие материалы или запросите информацию у авторизованного дилера.

### Выключатели стеклоподъемников

#### Выключатели стеклоподъемников со стороны водителя

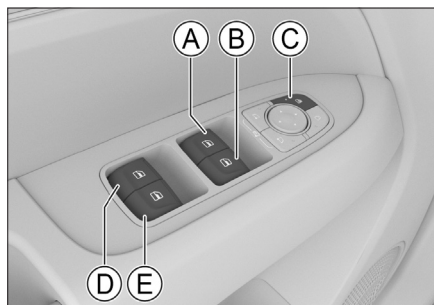

E39A35A867C3

- Ⓐ Выключатель стеклоподъемника со стороны водителя
- Ⓑ Выключатель стеклоподъемника со стороны переднего пассажира
- Ⓒ Кнопка блокировки окон
- Ⓓ Выключатель стеклоподъемника левой стороны заднего ряда
- Ⓔ Выключатель стеклоподъемника правой стороны заднего ряда

## Ручное управление

Чтобы открыть или закрыть окно, нажмите или потяните соответствующий выключатель. Удерживайте его до тех пор, пока стекло не достигнет требуемого положения, после чего отпустите выключатель.

### ⚠ Предупреждение

Перед закрытием окна убедитесь в том, что головы и руки пассажиров находятся на безопасном от него расстоянии. В противном случае это может привести к серьезным травмам.

## Управление одним нажатием

Нажмите на выключатель стеклоподъемника со стороны водителя сильнее, чем обычно, после чего отпустите, окно автоматически откроется полностью. Чтобы остановить процесс открытия, просто потяните вверх данный выключатель.

Потяните вверх выключатель стеклоподъемника водителя сильнее, чем обычно, после чего отпустите, окно автоматически закроется полностью. Чтобы остановить процесс закрытия, просто нажмите данный выключатель.

### ⚠ Внимание!

При низких температурах между стеклом и рамой может образовываться лед, который будет препятствовать движению стекла. В таком случае не следует многократно нажимать на выключатели, чтобы не повредить подъемно-опускной механизм. Подождите, пока температура в салоне повысится. После того как стекло оттает, его можно будет поднимать и опускать в обычном режиме.

## Блокировка окон

После нажатия кнопки блокировки окон управлять окнами при помощи выключателей стеклоподъемников, расположенных на дверях заднего ряда, будет невозможно. Повторное нажатие кнопки восстановит функции выключателей стеклоподъемников на дверях заднего ряда.

### **⚠ Предупреждение**

При перевозке детей рекомендуется разместить их на безопасных сиденьях заднего ряда и включить функцию блокировки окон.

## Выключатели стеклоподъемников со стороны пассажиров

Выключатели стеклоподъемников расположены на подлокотниках пассажирских дверей и предназначены для открытия и закрытия соответствующих окон.

## Защита от перегрева

Продолжительное многократное нажатие на выключатель стеклоподъемника может активировать функцию защиты электропривода подъемно-опускного механизма от перегрева. При этом выключатель стеклоподъемника временно отключается. После того как привод остынет, выключатель стеклоподъемника автоматически вернется в рабочее состояние.

## Защита от заземления

Если в процессе автоматического закрытия окна между рамой и окном обнаруживается посторонний объект, окно перестанет закрываться и автоматически опустится на определенное расстояние.

### **i Полезная информация**

Данной функцией оснащены все стеклоподъемники автомобиля.

### **⚠ Предупреждение**

- › Запрещается проверять функцию защиты от заземления на себе.
- › Если перед самым закрытием окна в нем окажется какой-либо предмет, защита от заземления может не сработать.

### **i Полезная информация**

В неблагоприятных условиях, например, при низкой температуре или сильной тряске, в процессе подъема стекла может сработать защита от защемления. В таком случае потяните выключатель стеклоподъемника сильнее, чем обычно, и отпустите, окно автоматически закроется полностью.

## Функция автоматического закрытия окон

- › Когда выключатель зажигания находится в положении LOCK, и все двери автомобиля (включая дверь багажного отделения) закрыты, нажмите и удерживайте кнопку блокировки на ключе или кнопку блокировки на ручке двери, и все окна автоматически закроются.

Если в процессе закрытия окон нажать на кнопку разблокировки или кнопку блокировки на ключе, то подъема стёкол прекратится.

### **i Полезная информация**

Если в процессе автоматического закрытия окон возникает помеха для подъема стекла, то может сработать функция защиты от заземления. Убедитесь, что все окна автомобиля полностью закрыты.

## Инициализация

При нарушении функции управления одним нажатием ее можно восстановить, выполнив следующие действия:

1. Переведите выключатель зажигания в положение ON.
2. Потяните выключатель стеклоподъемника, оснащенного функцией управления одним нажатием, сильнее, чем обычно, чтобы окно полностью закрылось. После этого удерживайте выключатель еще три секунды.

- 
3. Снова приведите в действие выключатель стеклоподъемника: полностью опустите и полностью поднимите стекло одним нажатием.

**i** **Полезная информация**

При нарушении функции управления одним нажатием требуется инициализация всех окон, имеющих функцию управления одним нажатием. Кроме того, при каждом обрыве электропитания от аккумуляторной батареи и последующей подачи питания также требуется выполнение инициализации.

## Оснащение автомобиля

Обратите внимание на то, что в настоящем Руководстве описывается стандартное оборудование, оборудование, входящее в комплектацию согласно национальным стандартам, а также специальное оборудование, предназначенное для конкретной модели автомобиля. Поэтому некоторые виды и функции оборудования, описанные в настоящем Руководстве, могут не входить в комплектацию Вашего автомобиля, либо использоваться в автомобилях, выпускаемых только для определенных рынков. Для получения информации о конкретной конфигурации изучите соответствующие материалы или запросите информацию у авторизованного дилера.

## Открытие и закрытие люка

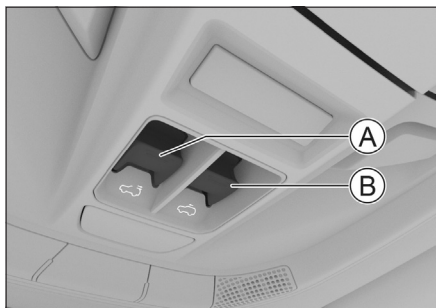

5B07C4EBE2FB

- Ⓐ Кнопка открытия люка (нажмите вниз)
- Ⓑ Кнопка закрытия люка (нажмите вниз)

## Наклон люка

### Ручное управление

- › Нажмите кнопку закрытия люка и удерживайте ее, люк постепенно откроется в режиме наклона.
- › Нажмите кнопку открытия люка и удерживайте ее, люк закроется.
- › Чтобы остановить процесс открытия/закрытия люка, просто отпустите выключатель.

### Автоматическое управление

- › Нажмите и отпустите кнопку закрытия люка. Люк откроется под наклоном на максимальный угол и остановится.

- › Нажмите и отпустите кнопку открытия люка, после чего люк закроется.
- › Чтобы остановить процесс открытия/закрытия люка, просто нажмите кнопку еще раз.

## Сдвиг люка

### Ручное управление

- › Нажмите кнопку открытия люка и удерживайте ее, люк постепенно откроется в режиме сдвига.
- › Нажмите кнопку закрытия люка и удерживайте ее, люк закроется.
- › Чтобы остановить процесс открытия/закрытия люка, просто отпустите выключатель.

### Автоматическое управление

- › Нажмите и отпустите кнопку открытия люка. Люк автоматически откроется до удобного положения. Нажмите и отпустите кнопку открытия люка еще раз, люк автоматически откроется полностью.
- › Нажмите и отпустите кнопку закрытия люка. Люк автоматически закроется.
- › Чтобы остановить процесс открытия/закрытия люка, просто нажмите кнопку еще раз.

## ⚠ Предупреждение

- › Во время движения запрещается высовывать руки и голову из люка. Столкновение с объектами снаружи или экстренное торможение в такой ситуации могут привести к серьезным травмам вплоть до летального исхода.
- › При закрытии люка следите за тем, чтобы избежать защемления рук, головы, шеи.
- › Не позволяйте детям управлять люком.

## Солнцезащитный козырек

При открытии люка в режиме сдвига солнцезащитный козырек автоматически открывается вместе с люком.

Когда при закрытом люке требуется открыть только солнцезащитный козырек, необходимо вручную потянуть солнцезащитный козырек назад.

Для закрытия солнцезащитного козырька необходимо вручную потянуть его вперед.

#### **⚠ Предупреждение**

- › Не позволяйте детям управлять солнцезащитным козырьком.
- › При закрытии солнцезащитного козырька следите за тем, чтобы не защемить руку, голову или шею.
- › Запрещается закрывать солнцезащитный козырек при открытом люке или до полного закрытия люка, чтобы избежать серьезных травм в случае выпадения козырька.

#### **⚠ Внимание!**

- › Не нажимайте на солнцезащитный козырек с силой во избежание его выпадения или повреждения.
- › При длительной стоянке автомобиля рекомендуется закрывать солнцезащитный козырек, чтобы избежать длительного воздействия солнечных лучей, повышения температуры в салоне и повреждения отделки салона.

## Защита от заземления

Если в процессе автоматического закрытия люка встречается препятствие, люк останавливается и возвращается назад на некоторое расстояние.

#### **⚠ Предупреждение**

Запрещается проверять работу функции защиты от заземления, используя руки. Если перед самым закрытием люка в нем окажется какой-либо предмет, защита от заземления не работает.

## Защита от перегрева

Продолжительное многократное нажатие кнопок люка может активировать функцию защиты электропривода люка от перегрева. При срабатывании защиты управление люком временно становится невозможным. Возможность нормального управления люком автоматически восстанавливается после охлаждения электропривода.

## Функция автоматического закрытия

- › Когда выключатель зажигания находится в положении LOCK, если датчик дождя и освещенности реагирует на дождь или снег, люк автоматически закрывается.

#### **i Полезная информация**

Если дождь слишком слабый, люк может не закрыться автоматически. Прежде чем покинуть автомобиль убедитесь в том, что люк полностью закрыт.

- › Во время движения автомобиля, если его скорость превышает 120 км/ч, люк автоматически закроется.
- › Когда выключатель зажигания находится в положении LOCK, нажмите и удерживайте кнопку блокировки на ключе или датчик блокировки на ручке двери, и люк автоматически закроется.

## Инициализация

При неполадках в работе системы ее функции можно восстановить следующим способом:

1. Когда выключатель зажигания находится в положении ON, нажмите кнопку закрытия люка. Когда люк откроется под наклоном на максимальный угол, отпустите кнопку.
2. Нажмите кнопку закрытия люка еще раз и удерживайте ее более 5 секунд, люк дернется и издаст лязгающий шум (нормальное явление). Когда люк вернется в максимально раскрытое положение, отпустите кнопку. Инициализация завершена.



# Капот

## Оснащение автомобиля

Обратите внимание на то, что в настоящем Руководстве описывается стандартное оборудование, оборудование, входящее в комплектацию согласно национальным стандартам, а также специальное оборудование, предназначенное для конкретной модели автомобиля. Поэтому некоторые виды и функции оборудования, описанные в настоящем Руководстве, могут не входить в комплектацию Вашего автомобиля, либо использоваться в автомобилях, выпускаемых только для определенных рынков. Для получения информации о конкретной конфигурации изучите соответствующие материалы или запросите информацию у авторизованного дилера.

## Открытие

1. Дважды вытяните за рычаг, находящийся под приборной панелью со стороны водителя. Крышка капота слегка приоткрывается.



4F32219637CE

2. Заведите руку в образовавшийся зазор и приподнимите крышку капота. Капот автоматически откроется.

### **i** Полезная информация

В условиях низких температур распорная тяга капота может оказаться не в состоянии автоматически поднять капот. В этом случае это можно сделать вручную.

## Закрывание

Опустите капот, на высоте 20-30 см от замка приложите силу, быстро надавив на капот, чтобы закрыть его.

### **⚠** Предупреждение

Перед началом движения убедитесь в том, что капот закрыт и надежно заблокирован. В противном случае он может случайно открыться во время движения и стать причиной аварии.

### **⚠** Внимание!

- › Перед тем как закрыть капот, проверьте, не остались ли в моторном отсеке посторонние предметы.
- › При закрытии капота не прилагайте чрезмерных усилий. В противном случае капот может деформироваться.

## Оснащение автомобиля

Обратите внимание на то, что в настоящем Руководстве описывается стандартное оборудование, оборудование, входящее в комплектацию согласно национальным стандартам, а также специальное оборудование, предназначенное для конкретной модели автомобиля. Поэтому некоторые виды и функции оборудования, описанные в настоящем Руководстве, могут не входить в комплектацию Вашего автомобиля, либо использоваться в автомобилях, выпускаемых только для определенных рынков. Для получения информации о конкретной конфигурации изучите соответствующие материалы или запросите информацию у авторизованного дилера.

## Способ заправки

1. Когда дверь водителя разблокирована, нажмите на край лючка заливной горловины топливного бака со стороны задней части автомобиля. Лючок слегка приоткроется.
2. Откройте крышку горловины топливного бака, повернув ее против часовой стрелки, и закрепите тросик крышки на дверце топливного бака, во избежание загрязнения кузова автомобиля.



C777EBE4B9F9

### ⚠ Предупреждение

- › Если при отвинчивании крышки горловины топливного бака Вы услышите звук выходящего воздуха, прекратите дальнейшее отвинчивание крышки.

После того как звук выходящего воздуха прекратится, с осторожностью откройте крышку горловины топливного бака.

В жаркую погоду топливо из-за чрезмерного внутреннего давления может выплеснуться из горловины топливного бака, что может привести к получению травм.

- › Заправляя автомобиль, следует соблюдать следующие меры предосторожности:

Двигатель должен быть выключен.

Запрещено присутствие любых источников огня вблизи автомобиля.

Запрещено совершать и принимать телефонные звонки.

Соблюдайте иные меры предосторожности, установленные на АЗС.

### ⚠ Внимание!

- › Не переполняйте бак топливом. Вынимайте заправочный пистолет после первой «отсечки». В противном случае топливо может попасть в адсорбер, что приведет к сокращению срока его службы.
- › Не допускайте попадания топлива на кузов — это может повредить лакокрасочное покрытие.
- › Заправляйте автомобиль только указанным типом топлива.

3. После завершения заправки установите крышку заливной горловины топливного бака на место и закройте ее, повернув по часовой стрелке до щелчка.

### ℹ Полезная информация

Крышка горловины топливного бака должна быть установлена на место. В противном случае загорится индикатор неисправности двигателя.

4. Закройте лючок заливной горловины топливного бака.

### **Внимание!**

Не нажимайте резко на лючок заливной горловины топливного бака во избежание деформации и поломки запорного механизма.

## Информация о топливе

Параметр	Данные
Тип топлива	Бензин неэтилированный № 91 и выше (для ОАЭ, Катара, Кувейта, Омана, Бахрейна, Йемена, Ирака, Саудовской Аравии, Австралии, Новой Зеландии)
	Бензин неэтилированный № 92 и выше (для других регионов)
Емкость топливного бака [л] (справочное значение)	80±3

## Оснащение автомобиля

Обратите внимание на то, что в настоящем Руководстве описывается стандартное оборудование, оборудование, входящее в комплектацию согласно национальным стандартам, а также специальное оборудование, предназначенное для конкретной модели автомобиля. Поэтому некоторые виды и функции оборудования, описанные в настоящем Руководстве, могут не входить в комплектацию Вашего автомобиля, либо использоваться в автомобилях, выпускаемых только для определенных рынков. Для получения информации о конкретной конфигурации изучите соответствующие материалы или запросите информацию у авторизованного дилера.

## Подголовники

### Регулировка подголовника

Подголовник лучше всего выполняет свои защитные функции, когда его центральная часть находится на уровне верхней части ушей.

#### ⚠ Предупреждение

Запрещается регулировать подголовник во время движения автомобиля.



40BAB340E018

- › Чтобы поднять подголовник, потяните его вверх.
- › Если требуется опустить подголовник, нажмите и удерживайте кнопку регулировки подголовника, одновременно нажимая на подголовник до установки в желаемое положение.

#### i Полезная информация

Крайнее нижнее положение подголовника не является его рабочим положением, поэтому при эксплуатации обязательно приподнимайте подголовник до фиксированной позиции.

#### i Полезная информация

Отрегулировав подголовник, надавите на него, чтобы убедиться в том, что он прочно зафиксирован.

### Снятие подголовника

Чтобы снять подголовник, удерживайте кнопку его регулировки и одновременно вытягивайте его из пазов.

При необходимости отрегулируйте спинку сиденья так, чтобы было удобно снимать подголовник.

#### ⚠ Внимание!

После установки подголовника подвигайте его вверх и вниз, чтобы убедиться в том, что он зафиксирован.

#### ⚠ Предупреждение

Запрещается вождение со снятым подголовником. В противном случае при столкновении шейный отдел получит сильный удар, что приведет к серьезным травмам или даже летальному исходу.

## Регулировка сидений переднего ряда

#### ⚠ Предупреждение

- › Регулировка положения сидений во время движения автомобиля запрещена.
- › Перед началом движения отрегулируйте сиденье, установив его в положение, удобное для управления автомобилем. Неправильное положение сиденья может привести к ошибкам в управлении, стать причиной аварии, а также мешает ремням, подушкам безопасности и подголовникам эффективно выполнять свои защитные функции.

› Не наклоняйте спинку сиденья слишком сильно, чтобы во время столкновения не соскользнул поясной ремень. Ремень безопасности обеспечивает максимальную защиту водителя и пассажиров только в том случае, когда они сидят прямо, опираясь на спинку сиденья.

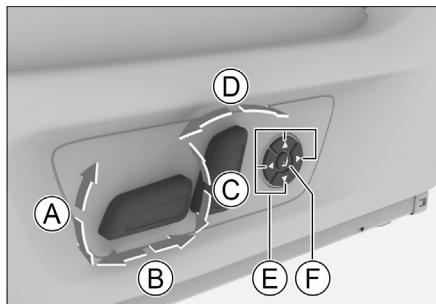

691E59F35F52

- А Регулировка наклона подушки сиденья
- Б Регулировка продольного положения сиденья
- С Регулировка сиденья по высоте
- Д Регулировка наклона спинки сиденья
- Е Регулировка поясничной опоры  
Усилить или ослабить поясничную опору можно нажатием кнопки «вперед» или «назад».  
Поднять или опустить поясничную опору можно нажатием кнопки «вверх» или «вниз».

- Ф Функция массажа  
Нажатием кнопки выполняется переключение между сильным, умеренным режимами и выключением массажа.  
Функция массажа автоматически останавливается примерно через 15 минут работы.

## Вентиляция/подогрев передних сидений

Настройка с помощью кнопок (Тип 1)

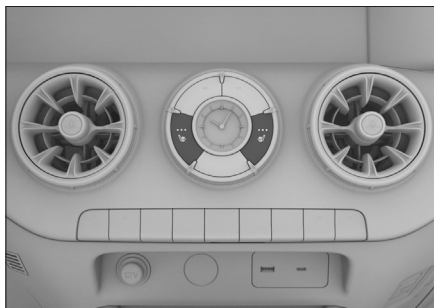

41001113CBDC

Когда замок зажигания находится в положении ON, нажмите кнопку обогрева сидений, чтобы настроить обогрев. Индикатор на кнопке показывает уровень нагрева соответствующего сиденья.

Настройка с помощью кнопок (Тип 2)



6253EE637C3D

Когда замок зажигания находится в положении ON, нажмите кнопку обогрева (или вентиляции) сидений, чтобы настроить обогрев (вентиляцию). Если индикатор на кнопке горит, то это означает, что соответствующая функция включена. Если индикатор погас, то функция отключена.

Настройка с помощью дисплея

- › Когда выключатель зажигания находится в положении ON, с помощью мультимедийного дисплея [Настройки автомобиля]

→ [Настройки сидений] можно выполнить настройку подогрева или вентиляции сидений.

Коснитесь кнопки OFF/ON в нижней части экрана, чтобы включить или выключить функцию подогрева (или вентиляции) соответствующего сиденья.

Коснитесь или проведите пальцем с обеих сторон области регулировки, чтобы настроить уровень обогрева (или вентиляции) соответствующего сиденья.

- › Нажав пиктограмму сиденья в нижней части экрана настроек кондиционера, можно настроить функцию обогрева (или вентиляции) соответствующего сиденья во всплывающем окне.

#### **i** Полезная информация

Функции обогрева и вентиляции одного и того же сиденья невозможно активировать одновременно.

#### **⚠** Предупреждение

При использовании функции обогрева сидений перечисленные ниже категории пассажиров должны соблюдать особую осторожность:

- › младенцы, дети, пожилые люди, люди с заболеваниями или ограниченными возможностями;
- › люди с чувствительной кожей;
- › люди в состоянии переутомления;
- › люди, испытывающие сонливость из-за употребления алкоголя или приема лекарственных препаратов.

#### **⚠** Внимание!

- › Запрещается переоборудовать сиденья и их электросистему. Это может повлиять на функциональность и срок службы подогревателей сидений.
- › При обогреве сидений во избежание перегрева не следует накрывать их покрывалами, подушками и иными предметами, имеющими теплоизоляционный эффект.
- › Во избежание разрядки аккумуляторной батареи запрещается использовать функцию обогрева сиденья без запуска

двигателя в течение длительного времени.

- › Следующие ситуации могут привести к повреждению нагревательных элементов. Использовать функцию обогрева можно, только убедившись в отсутствии этих обстоятельств:

если сиденье залито большим количеством воды;

если сиденье поцарапано острым предметом (булавкой, ножом и т. п.);

при появлении необычного запаха от сиденья.

## Регулировка сидений заднего ряда

### Регулировка наклона спинки



94CE96BA7BDD

А Кнопка разблокировки

Б Индикатор блокировки спинки

Когда спинка заблокирована, индикатор убран (как показано на рисунке); когда спинка разблокирована, индикатор поднимается вверх.

Спинка имеет 2 угла наклона. Потяните вверх кнопку разблокировки в верхней части спинки сиденья, чтобы отрегулировать спинку под нужным углом. Слегка покачайте спинку сиденья вперед и назад, чтобы убедиться в том, что спинка зафиксирована (индикатор блокировки спинки убран).

#### ⚠ Внимание!

Спинку сиденья не следует класть ровно на подушку сиденья. Не применяйте грубую силу, так как это может повредить сиденье.

## Подогрев сидений заднего ряда



3EB7B4B169F1

Когда замок зажигания находится в положении ON, нажмите кнопку обогрева сидений, чтобы настроить обогрев. Индикатор на кнопке показывает уровень нагрева соответствующего сиденья.

#### ⚠ Предупреждение

При использовании функции обогрева сидений перечисленные ниже категории пассажиров должны соблюдать особую осторожность:

- › младенцы, дети, пожилые люди, люди с заболеваниями или ограниченными возможностями;
- › люди с чувствительной кожей;
- › люди в состоянии переутомления;
- › люди, испытывающие сонливость из-за употребления алкоголя или приема лекарственных препаратов.

#### ⚠ Внимание!

- › Запрещается переоборудовать сиденья и их электросистему. Это может повлиять на функциональность и срок службы подогревателей сидений.
- › При обогреве сидений во избежание перегрева не следует накрывать их покрывалами, подушками и иными предметами, имеющими теплоизоляционный эффект.

- › Во избежание разрядки аккумуляторной батареи запрещается использовать функцию обогрева сиденья без запуска двигателя в течение длительного времени.
- › Следующие ситуации могут привести к повреждению нагревательных элементов. Использовать функцию обогрева можно, только убедившись в отсутствии этих обстоятельств:
  - если сиденье залито большим количеством воды;
  - если сиденье поцарапано острым предметом (булавкой, ножом и т. п.);
  - при появлении необычного запаха от сиденья.

## Подлокотник задних сидений



0EDA20659E89

Потянув за петлю, можно опустить подлокотник заднего сиденья, обеспечив пассажирам на задних сиденьях удобную опору для комфортного размещения рук.



# Зеркала заднего вида

## Оснащение автомобиля

Обратите внимание на то, что в настоящем Руководстве описывается стандартное оборудование, оборудование, входящее в комплектацию согласно национальным стандартам, а также специальное оборудование, предназначенное для конкретной модели автомобиля. Поэтому некоторые виды и функции оборудования, описанные в настоящем Руководстве, могут не входить в комплектацию Вашего автомобиля, либо использоваться в автомобилях, выпускаемых только для определенных рынков. Для получения информации о конкретной конфигурации изучите соответствующие материалы или запросите информацию у авторизованного дилера.

## Внутреннее зеркало заднего вида с ручным управлением функцией затемнения

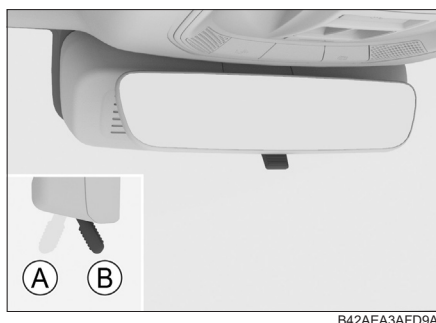

B42AE3AFD9A

- Ⓐ Нормальное положение
- Ⓑ Положение с функцией затемнения

Переведите рычаг в направлении задней части автомобиля, чтобы включить режим затемнения. В этом положении происходит затемнение света фар движущихся сзади автомобилей.

## Внутреннее зеркало заднего вида с автоматическим управлением функцией затемнения



33C8BAFA1FA2

Внутреннее зеркало заднего вида затемняет свет фар движущихся сзади автомобилей в зависимости от яркости света

## Регулировка боковых зеркал заднего вида

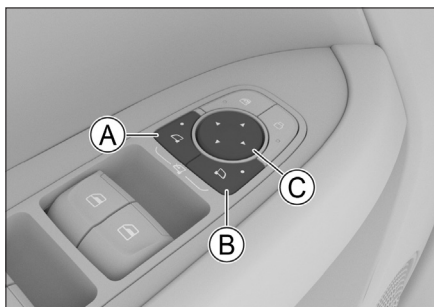

818D467A5DAA

- Ⓐ Кнопка выбора левого наружного зеркала заднего вида
- Ⓑ Кнопка выбора правого наружного зеркала заднего вида
- Ⓒ Кнопка регулировки зеркала

## Регулировка зеркал

1. Нажмите кнопку выбора наружного зеркала заднего вида, чтобы выбрать левое или правое наружное зеркало. Загорится индикатор кнопки, указывая, что она перешла в активное состояние.
2. Нажимая положения кнопки регулировки зеркала «вперед», «назад», «влево» и «вправо», можно регулировать угол левого или правого наружного зеркала заднего вида.
3. После завершения регулировки нажмите еще раз кнопку выбора наружного зеркала заднего вида, индикатор кнопки погаснет, выйдя из активного состояния.

### ⚠ Предупреждение

Регулировка зеркал заднего вида во время вождения запрещена. В противном случае из-за потери управления может произойти несчастный случай.

## Складывание зеркал с помощью электропривода

Нажмите одновременно кнопки выбора левого и правого наружных зеркал, они автоматически сложатся. Нажмите одновременно еще раз, наружные зеркала заднего вида автоматически раскроются.

## Автоматическое складывания зеркал при блокировке дверей

Режим складывания наружных зеркал заднего вида можно настроить с помощью мультимедийного дисплея [Настройки автомобиля] → [Настройки комфорта] → [Складывание наружных зеркал].

В автоматическом режиме складывание и раскрытие наружных зеркал совмещается с блокировкой и разблокировкой дверей.

### ⚠ Предупреждение

- › Перед началом движения необходимо раскрыть и надлежащим образом отрегулировать зеркала заднего вида.
- › Когда зеркало заднего вида складывается или раскрывается, следите за тем, чтобы не защемить пальцы.

## Функция обогрева наружных зеркал заднего вида

Если боковые зеркала замерзли или запотели, нажмите на клавишу обогрева заднего стекла, расположенную на панели управления кондиционером. Загорится соответствующий индикатор, и функция активируется. Для выключения обогрева нажмите клавишу повторно.

Функция обогрева наружных зеркал заднего вида автоматически отключается через некоторое время.

### ⚠ Предупреждение

После включения функции обогрева запрещается касаться зеркал во избежание ожогов.

# Рулевое колесо

## Оснащение автомобиля

Обратите внимание на то, что в настоящем Руководстве описывается стандартное оборудование, оборудование, входящее в комплектацию согласно национальным стандартам, а также специальное оборудование, предназначенное для конкретной модели автомобиля. Поэтому некоторые виды и функции оборудования, описанные в настоящем Руководстве, могут не входить в комплектацию Вашего автомобиля, либо использоваться в автомобилях, выпускаемых только для определенных рынков. Для получения информации о конкретной конфигурации изучите соответствующие материалы или запросите информацию у авторизованного дилера.

## Способы регулировки

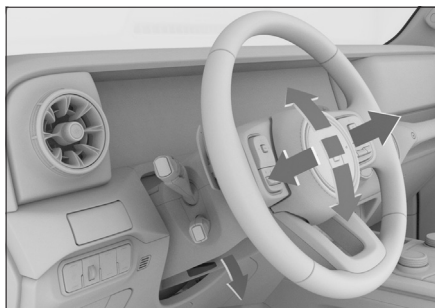

F2A08DFDC785

1. Отпустите рычаг регулировки под рулевым колесом.
2. Отрегулируйте рулевое колесо так, чтобы оно было на уровне груди. Убедитесь в том, что Вы можете видеть все приборы и индикаторы на приборной панели.
3. После завершения регулировки верните регулировочный рычаг на место, чтобы заблокировать рулевое колесо.

### ⚠ Предупреждение

- › Запрещается регулировать положение рулевого колеса во время движения. В противном случае из-за потери управления может произойти несчастный случай.

- › После регулировки убедитесь в том, что рулевое колесо надежно зафиксировано. Случайное смещение незафиксированного рулевого колеса может стать причиной аварии, привести к тяжелым травмам и даже летальному исходу.

## Функция подогрева

С помощью мультимедийного дисплея [Настройки автомобиля] → [Настройки комфорта] можно включить или выключить функцию обогрева рулевого колеса.

### ⚠ Внимание!

Когда двигатель не работает, не включайте функцию обогрева рулевого колеса на длительное время, чтобы избежать разрядки аккумулятора, что сделает невозможным запуск двигателя.

## Клаксон

Нажмите на значок клаксона на руле или на область вокруг него, чтобы подать звуковой сигнал.

## Оснащение автомобиля

Обратите внимание на то, что в настоящем Руководстве описывается стандартное оборудование, оборудование, входящее в комплектацию согласно национальным стандартам, а также специальное оборудование, предназначенное для конкретной модели автомобиля. Поэтому некоторые виды и функции оборудования, описанные в настоящем Руководстве, могут не входить в комплектацию Вашего автомобиля, либо использоваться в автомобилях, выпускаемых только для определенных рынков. Для получения информации о конкретной конфигурации изучите соответствующие материалы или запросите информацию у авторизованного дилера.

## Рейлинги

Если требуется установить багажную решетку на рейлинги, внимательно ознакомьтесь с сопроводительной инструкцией по установке.

### **i** Полезная информация

При установке багажной решетки или при использовании багажной решетки для перевозки груза необходимо соблюдать соответствующие требования местных правил дорожного движения.

## Грузоподъемность рейлингов

Максимальная грузоподъемность составляет 50 кг. При резком снижении скорости максимальная грузоподъемность составляет 35 кг.

Полезная информация

Грузоподъемность рейлингов включает вес поперечных перекладин.

### **⚠** Предупреждение

- › Во избежание аварии груз на багажной решетке должен быть надежно закреплен.
- › При размещении груза на багажной решетке поднимается центр тяжести автомобиля. Избегайте вождения на высокой скорости, резкого начала движения, резких поворотов, экстренного

торможения или резких маневров. В противном случае это может привести к потере управления или опрокидыванию транспортного средства.

- › При перевозке тяжелых или крупных предметов на багажной решетке ходовые качества автомобиля изменятся из-за смещения центра тяжести и увеличения парусности, что может привести к аварии. Поэтому следует корректировать свой стиль вождения и скорость в соответствии с конкретными условиями в данный момент.
- › При боковом ветре двигайтесь на небольшой скорости. Из-за особенности обводов и высокого центра тяжести автомобиль более чувствителен к боковым порывам ветра. Снижение скорости облегчит управление транспортным средством.
- › При движении по бездорожью или по пересеченной местности не превышайте скорость, избегайте тряски, крутых поворотов, столкновений с препятствиями. Это может вызвать потерю управления или опрокидывание автомобиля, что, в свою очередь, может привести к травмам или даже смерти, а также к серьезным повреждениям подвески и шасси автомобиля.
- › Не пересекайте крутые склоны наискосок, лучше двигаться прямо вверх или вниз. По сравнению с прямолинейным движением, автомобиль может легче перевернуться.
- › Используйте багажную решетку только при закрытом люке. В противном случае багажная решетка или груз могут причинить травму пассажиру.

# Управление освещением

## Оснащение автомобиля

Обратите внимание на то, что в настоящем Руководстве описывается стандартное оборудование, оборудование, входящее в комплектацию согласно национальным стандартам, а также специальное оборудование, предназначенное для конкретной модели автомобиля. Поэтому некоторые виды и функции оборудования, описанные в настоящем Руководстве, могут не входить в комплектацию Вашего автомобиля, либо использоваться в автомобилях, выпускаемых только для определенных рынков. Для получения информации о конкретной конфигурации изучите соответствующие материалы или запросите информацию у авторизованного дилера.

## Настройки освещения

С помощью мультимедийного дисплея [Настройки автомобиля] → [Настройки освещения] можно настроить функции, связанные с освещением.

### Настройка времени

› [Настройка задержки перехода в режим энергосбережения]: позволяет задать время задержки активации функции энергосбережения.

После перевода выключателя зажигания в положение LOCK, при отсутствии изменений в состоянии выключателя зажигания, дверных замков и системы аварийной сигнализации в течение установленного времени, автоматически включается режим энергосбережения для экономии заряда аккумулятора.

› [Настройка задержки выключения потолочного плафона]: позволяет задать время задержки выключения светильников в салоне автомобиля, которые включаются при открытии двери и должны гаснуть после закрытия всех дверей.

› [Настройка времени задержки отсроченного выключения фар]: позволяет настроить продолжительность свечения габаритных огней и фар ближнего света после активации функции отсроченного выключения фар.

### Настройка подсветки салона

Позволяет настроить подсветку салона.

### Настройка режима

Настройка режима поиска автомобиля: позволяет настроить сигналы, подаваемые при включении режима поиска автомобиля.

## Комбинированный переключатель управления освещением

### Главный переключатель освещения

#### **i** Полезная информация

Перед тем как покинуть автомобиль и закрыть его, переведите главный переключатель освещения в положение OFF или AUTO, чтобы снизить расход электроэнергии, потребляемой автомобилем, и избежать разрядки аккумулятора.

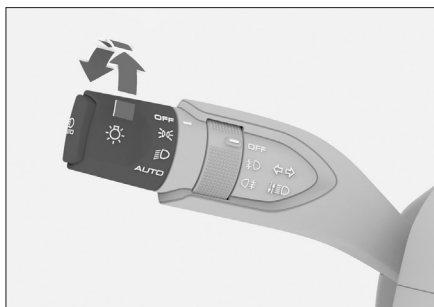

DOF97216C02B

› Поверните главный переключатель освещения в положение  $\text{ON} \oplus$  подфарника, включите габаритные огни и подсветку номерного знака.

#### **⚠** Внимание!

Во время движения не используйте габаритные огни в качестве ближнего света. Это создает риск аварийной ситуации.

Яркости габаритных огней недостаточно для надлежащего освещения дорожного полотна перед автомобилем, а также для того, чтобы водители и пешеходы могли его увидеть. Поэтому в пасмурную погоду и при плохой видимости следует включать ближний свет.

- › Для включения  $\text{D}$  фар ближнего света, габаритных огней и фонаря освещения номерного знака, поверните переключатель освещения в режим ближнего света.
- › Переведите главный переключатель освещения в режим AUTO, при этом габаритные огни и ближний свет будут автоматически включаться и выключаться в зависимости от наружного освещения.

### ⚠ Внимание!

Днем освещение может иногда не включаться автоматически из-за влияния тумана. В этом случае следует включать его вручную.

- › Автоматическое управление освещением играет лишь вспомогательную роль во время вождения. В любых обстоятельствах за надлежащее освещение автомобиля отвечает водитель.
- › Для отключения всех световых приборов автомобиля, переведите главный переключатель освещения в режим OFF.

## Переключатель противотуманных фар



D9AA17A1B508

- › Когда включены (габаритные огни, подсветка номерного знака), переведите переключатель противотуманных фар  $\text{D}$  в положение переднего противотуманного фонаря.
- › Когда включены ближний свет или передний противотуманный фонарь, переведите переключатель противотуманных фар  $\text{D}$  в положение заднего противотуманного фонаря. Отпустите ручку, переключатель автоматически вернется в исходное положение.

## Сигналы поворота и смены полосы движения

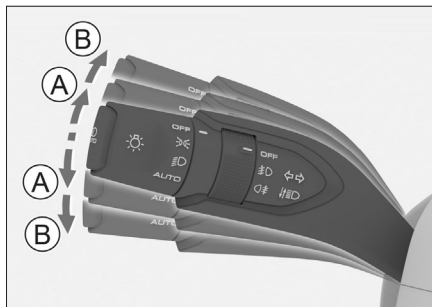

B6DD20687049

- Ⓐ Сигналы смены полосы движения
- Ⓑ Сигналы поворота
- › Сигнал смены полосы движения: слегка сдвиньте комбинированный переключатель управления освещением вверх или вниз. Отпустите ручку, комбинированный переключатель автоматически вернется в исходное положение, а соответствующий сигнал указателя поворота мигнет 3 раза.
- › Сигнал указателя поворота: сдвиньте комбинированный переключатель управления освещением вверх или вниз. Отпустите ручку, комбинированный переключатель вернется автоматически в исходное положение, а соответствующий сигнал указателя поворота продолжит мигать. После завершения поворота указатель поворота автоматически вернется в исходное положение. Указатели поворота можно отключить вручную, слегка повернув комбинированный переключатель управления освещением вверх или вниз.

## Ручное переключение дальнего и ближнего света

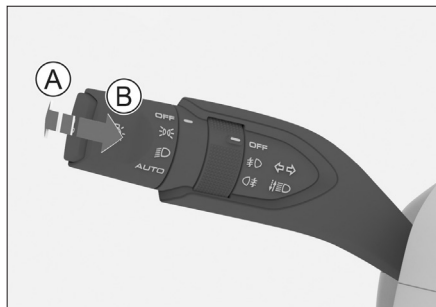

565CC4E49B7F

А Дальний свет включен

Б Мигание дальним светом

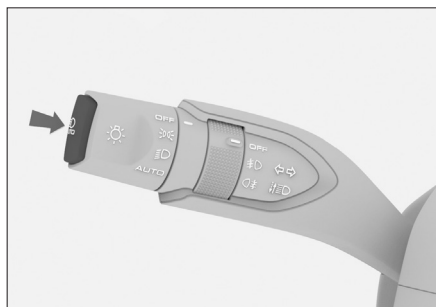

- › При включенном ближнем свете нажмите комбинированный переключатель управления освещением в направлении от рулевого колеса для включения или выключения дальнего света. Если отпустить ручку, комбинированный переключатель автоматически вернется в исходное положение.
- › Потяните вверх комбинированный переключатель управления освещением вдоль рулевого колеса, после чего загорится дальний свет. Если отпустить ручку, комбинированный переключатель автоматически вернется в исходное положение, и дальний свет погаснет. Чтобы помогать дальним светом, несколько раз повторите данное действие.

## Автоматическое переключение дальнего и ближнего света



07B558A834B1

Данная функция обеспечивает автоматическое переключение дальнего и ближнего света в зависимости от текущей скорости автомобиля и наружной освещенности.

Когда ближний свет горит, а дальний свет не включен, нажмите кнопку  автоматического переключения дальнего и ближнего света, чтобы включить или отключить функцию автоматического переключения света фар. После ее активации  индикатор функции автоматического переключения дальнего и ближнего света, расположенный на приборной панели, загорится зеленым.

### ⚠ Предупреждение

Функция автоматического переключения света фар является вспомогательной. В зависимости от ситуации на дороге и погодных условий водитель может, руководствуясь освещенностью и видимостью, вручную переключать свет фар с дальнего на ближний и наоборот. Переключать свет вручную необходимо в следующих условиях:

- › Неблагоприятные для вождения погодные условия, например, туман, дождь или снегопад.
- › Крутой поворот или движение по склону.
- › Движение на перекрестке или в отсутствии полного обзора встречных полос (например, когда свет фар встречных автомобилей не виден из-за дорожного ограждения, или при движении по скоростной дороге).
- › Движение при плохой освещенности в районах с плотной застройкой.
- › Наличие недостаточно освещенных участников дорожного движения рядом с дорогой, например, пешеходов или малоподвижных транспортных средств.
- › Наличие объектов с высокой отражательной способностью рядом с дорогой, например дорожных знаков.
- › Рядом с датчиком дождя и света на лобовом стекле присутствует грязь, иней или другие мешающие его работе объекты.

## Дневные ходовые огни

Для того чтобы другие участники дорожного движения могли лучше различать Ваш автомобиль, после запуска двигателя автоматически загораются дневные ходовые огни.

При возникновении следующих условий дневные ходовые огни гаснут:

- › когда включены передние фары;
- › при включении левого или правого указателей поворота дневные ходовые огни на той же стороне гаснут.

### ⚠ Предупреждение

Дневные ходовые огни не предназначены для вождения ночью.

## Функция отсроченного выключения фар

Когда выключатель зажигания находится в положении LOCK, а главный переключатель освещения находится в положении автоматического освещения, если текущая освещенность достигает условия включения ближнего света, то после запираания дверей снаружи автомобиля (если только блокировка дверей не произведена механическим ключом) габаритные огни и ближний свет автоматически загораются на некоторое время, чтобы Вы могли покинуть автомобиль в условиях темноты.

## Вспомогательная подсветка передних противотуманных фар

Данная функция автоматически включает передний противотуманный фонарь при повороте в соответствующую сторону. Все передние противотуманные фонари автоматически включаются при движении задним ходом для лучшего освещения.

Для включения вспомогательной подсветки передних противотуманных фар должны быть одновременно соблюдены следующие условия:

- › автомобиль движется со скоростью менее 35 км/ч;
- › включен ближний свет;

- › включен указатель поворота или угол поворота рулевого колеса превышает 60°;
- › передние противотуманные фонари выключены.

## Предупреждение об экстренном торможении

Если скорость движения автомобиля превышает 50 км/ч, то при экстренном торможении указатели поворота начинают мигать.

## Аварийная световая сигнализация

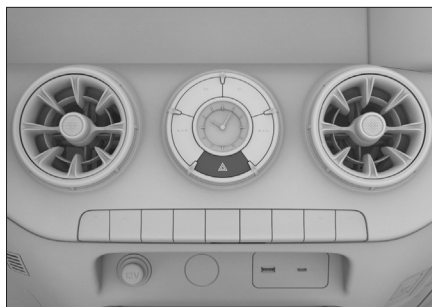

73943FBEA4AF

В случае поломки автомобиля или дорожно-транспортного происшествия необходимо включить аварийную световую сигнализацию, чтобы предупредить других участников дорожного движения.

Нажмите выключатель, чтобы включить или выключить аварийную световую сигнализацию.

## Регулировка высоты светового пучка фар



C0D59DDC1D62



Отрегулируйте высоту светового пучка фар в зависимости от количества пассажиров и загрузки автомобиля.

- › Прокрутите переключатель вверх: высота светового пучка передних фар увеличится.
- › Прокрутите переключатель вниз: высота светового пучка передних фар уменьшится.

## Регулятор яркости подсветки приборной панели



25BF5E177FEB

- › Нажмите на верхнюю часть кнопки: яркость подсветки приборной панели и салона автомобиля увеличится.
- › Нажмите на нижнюю часть кнопки: яркость подсветки приборной панели и салона автомобиля уменьшится.

## Освещение салона

### Лампа для чтения

#### ⚠ Внимание!

Не оставляйте внутреннее освещение автомобиля включенным на длительное время при незаведенном двигателе. В противном случае это может привести к разрядке аккумуляторной батареи.



D4DD4C59DCC3

- › Для включения или выключения лампы для чтения нажмите на ☀ выключатель.
- › Нажмите ☞ выключатель освещения салона при открытой двери, чтобы включить или выключить функцию освещения салона при открытой двери.

После включения функции освещения салона при открытии дверей лампа для чтения автоматически включается или выключается в зависимости от положения двери.

## Потолочный плафон



A38991EAA621

- › Нажмите ☞ выключатель освещения салона при открытой двери, чтобы включить или выключить функцию освещения салона при открытой двери.

После включения функции освещения салона при открытой двери потолочные плафоны автоматически включатся или выключатся в зависимости от положения двери.

- › Для включения или выключения потолочного плафона нажмите на ☞ выключатель.

---

## Подсветка багажного отделения

При открытии или закрытии двери багажного отделения автоматически включается или выключается подсветка багажного отделения.

# Управление стеклоочистителями

## Оснащение автомобиля

Обратите внимание на то, что в настоящем Руководстве описывается стандартное оборудование, оборудование, входящее в комплектацию согласно национальным стандартам, а также специальное оборудование, предназначенное для конкретной модели автомобиля. Поэтому некоторые виды и функции оборудования, описанные в настоящем Руководстве, могут не входить в комплектацию Вашего автомобиля, либо использоваться в автомобилях, выпускаемых только для определенных рынков. Для получения информации о конкретной конфигурации изучите соответствующие материалы или запросите информацию у авторизованного дилера.

## Передние стеклоочистители

### Рабочие режимы передних стеклоочистителей

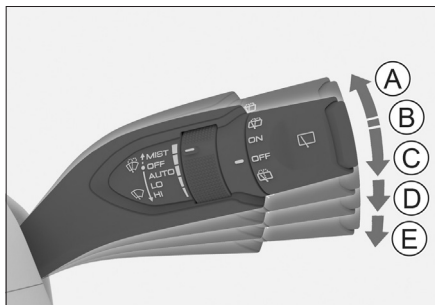

275CCCA3323B

#### А Прерывистый режим (MIST)

Переведите комбинированный переключатель управления стеклоочистителями вверх в положение MIST и отпустите его. Переключатель автоматически вернется в исходное положение, а передние стеклоочистители совершат рабочий ход 1 раз.

#### В Выключение передних стеклоочистителей (OFF)

#### С Автоматический режим (AUTO)

#### Д Низкая скорость (LO)

#### Е Высокая скорость (HI)

### ⚠ Внимание!

- › Если ветровое стекло грязное или на него налипли посторонние объекты (снег, жвачка и т. д.), необходимо очистить стекло от загрязнений. В противном случае это может привести к повреждению щеток или механизма стеклоочистителей.
- › В холодное время года перед запуском стеклоочистителей убедитесь в том, что щетки не примерзли к ветровому стеклу. Если они примерзли, использовать их можно только после того, как они оттают. В противном случае можно повредить стеклоочистители и их электропривод.
- › В случае перебоев в работе стеклоочистителей из-за скопления снега на стекле или по какой-либо иной причине, выключите их, остановите автомобиль в безопасном месте и очистите стекло от снега или посторонних предметов, чтобы обеспечить нормальную работу стеклоочистителей.

### Регулировка частоты работы стеклоочистителей в автоматическом режиме



4C411A8EFC4D

Поворотом кнопки регулировки можно изменить чувствительность датчика дождя и освещенности к силе дождя. Таким образом изменится частота работы передних стеклоочистителей в автоматическом режиме.

### ⚠ Предупреждение

- › Датчик дождя и освещенности не всегда реагирует на осадки, поэтому иногда стеклоочистители могут не сработать автоматически. Если осадки в виде дождя на ветровом стекле мешают обзор

ру, следует отрегулировать режим работы стеклоочистителей вручную.

- › Когда передние стеклоочистители находятся в режиме AUTO, то они могут неожиданно сработать, если постучать снаружи по лобовому стеклу рядом с внутренним зеркалом заднего вида либо если лобовое стекло испытывает вибрацию. Следует проявлять осторожность, чтобы щетки стеклоочистителей не защемили пальцы.
- › Во время мойки автомобиля либо когда нет необходимости использовать передние стеклоочистители, не переводите передние стеклоочистители в режим AUTO. Иначе они могут неожиданно сработать.

### ⚠ Внимание!

- › Если поверхность ветрового стекла вблизи внутреннего зеркала заднего вида загрязнена или на ней налипли посторонние объекты (снег, жвачка и т. д.), необходимо очистить стекло от загрязнений. В противном случае это может негативно повлиять на нормальную работу стеклоочистителей в автоматическом режиме.
- › Из-за разной формы снежинок датчик дождя и освещенности иногда не способен правильно распознать осадки, даже если снежинки касаются датчика. По этой причине передние стеклоочистители могут работать некорректно. После таяния снежинок передние стеклоочистители могут автоматически включиться.

## Функция омывателя

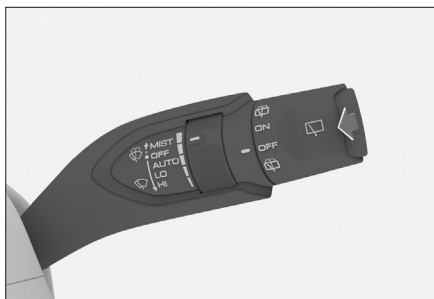

930465496923

Потяните комбинированный переключатель передних стеклоочистителей вверх в сторону рулевого колеса и удерживайте его в этом положении. Передние стеклоочистители будут очищать ветровое стекло с использованием оmyвающей жидкости. Отпустите ручку, комбинированный переключатель автоматически вернется в исходное положение.

### ⚠ Внимание!

- › Избегайте длительного использования оmyвателя. В противном случае привод оmyвателя может выйти из строя.
- › Для защиты электропривода оmyватель может автоматически выключиться, проработав некоторое время.
- › При недостатке жидкости оmyвателя своевременно добавьте ее. В холодное время года следует использовать незамерзающую жидкость. В противном случае в результате замерзания будет утрачена не только функция оmyвателя, но также могут быть повреждены детали устройства.
- › Не используйте на ветровом стекле продукты, которые могут образовывать гальваническое покрытие (например, металлические кристаллы или моющие растворы, образующие пленочное покрытие, стекловидную пленку и т. д.), в противном случае, это может привести к нехарактерному движению и звуку стеклоочистителей.
- › Не подвергайте щетки очистителя ветрового стекла воздействию чистящих средств на масляной основе, поскольку это может вызвать химическую реакцию и привести к серьезной деформации скребков щеток.

## Зимний режим

В холодное время года стеклоочистители переходят в зимний режим при одновременном выполнении следующих условий:

- › когда температура окружающей среды ниже 0°C;
- › при скорости автомобиля менее 5 км/ч.

После перехода в зимний режим стеклоочистители не будут работать, даже если

контроллер устройства разрешает автоматическое включение стеклоочистителей. Это нужно для того, чтобы защитить привод или щетки стеклоочистителей от повреждения в зимний период в случае запуска автоматического режима.

В зимнем режиме, для запуска стеклоочистителей можно вручную включить прерывистый режим, режим на низкой или высокой скорости.

Когда температура окружающей среды выше 0°C или скорость автомобиля превышает 5 км/ч, стеклоочистители выходят из зимнего режима.

#### **i** Полезная информация

В пределах одного цикла подачи питания зимний режим может быть запущен лишь однократно.

#### **⚠** Предупреждение

Перед включением стеклоочистителей в зимний период проверяйте, не примерзли ли щетки стеклоочистителей к лобовому стеклу. Если щетки примерзли к лобовому стеклу, включайте стеклоочистители только после оттаивания щеток, в противном случае, это может привести к повреждению щеток и привода стеклоочистителей.

## Задний стеклоочиститель



2603A334FC8A

- › Для включения заднего стеклоочистителя поверните переключатель управления задним стеклоочистителем в положение ON.
- › Поверните ручку управления задним стеклоочистителем в положение  для

очистки заднего стекла и удерживайте ее в этом положении; задний стеклоочиститель будет очищать стекло с использованием омывающей жидкости. Отпустите ручку, переключатель управления автоматически вернется в исходное положение.

Для автомобилей, оснащенных функцией чистки камеры заднего вида, данная функция будет включаться или выключаться одновременно с омывателем заднего ветрового стекла.

- › Для выключения заднего стеклоочистителя поверните переключатель управления задним стеклоочистителем в положение OFF.

## Функция подогрева форсунок переднего стеклоочистителя

Для автомобилей, оснащенных функцией подогрева форсунок переднего стеклоочистителя, данная функция будет включаться или выключаться одновременно с функцией обогрева переднего ветрового стекла системы кондиционирования. Включение данной функции позволяет постепенно устранить замерзание и засорение форсунок омывателя лобового стекла.

## Функция автоматического снижения частоты работы передних стеклоочистителей

Если передние стеклоочистители работают в режиме высокой скорости, когда скорость автомобиля превышает 12 км/ч, а затем снижается до 4 км/ч и ниже, передние стеклоочистители автоматически снижают частоту работы. После того как скорость автомобиля превысит 12 км/ч передние стеклоочистители автоматически возвращаются к текущей частоте работы.

## Оснащение автомобиля

Обратите внимание на то, что в настоящем Руководстве описывается стандартное оборудование, оборудование, входящее в комплектацию согласно национальным стандартам, а также специальное оборудование, предназначенное для конкретной модели автомобиля. Поэтому некоторые виды и функции оборудования, описанные в настоящем Руководстве, могут не входить в комплектацию Вашего автомобиля, либо использоваться в автомобилях, выпускаемых только для определенных рынков. Для получения информации о конкретной конфигурации изучите соответствующие материалы или запросите информацию у авторизованного дилера.

## Панель управления системой климат-контроля

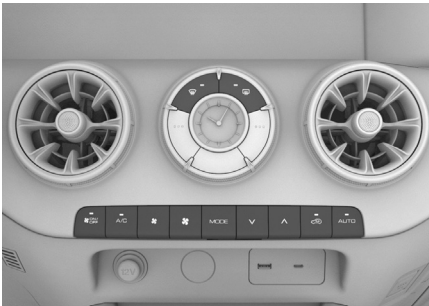

F774D87395FB

### **i** Полезная информация

Из-за различий в конфигурации автомобиля положения кнопок обогрева переднего и заднего ветрового стекла могут не соответствовать изображению на рисунке. Ориентируйтесь на фактическую конфигурацию автомобиля.

- › Включить или отключить систему климат-контроля можно нажатием кнопки . Соответствующий индикатор загорается, показывая, что кондиционер включен.
- › Нажмите кнопку A/C, чтобы включить или выключить режим охлаждения. При этом загорается соответствующий индикатор, информирующий о включенном режиме

охлаждения. После этого можно понизить температуру и влажность внутри салона автомобиля.



- › Снизить интенсивность обдува можно нажатием кнопки уменьшения силы воздушного потока .
- Повысить интенсивность обдува можно нажатием кнопки увеличения силы воздушного потока .
- › Переключение режима обдува производится нажатием кнопки MODE.
- › Уменьшить температуру можно нажатием кнопки понижения температуры . Увеличить температуру можно нажатием кнопки повышения температуры .
- › Включение или выключение режима внутренней циркуляции воздуха производится нажатием кнопки внутренней циркуляции воздуха . Если соответствующий индикатор светится, это означает, что включен режим внутренней циркуляции. Если соответствующий индикатор гаснет, это означает, что включен режим внешней циркуляции.

### **i** Полезная информация

- › В нормальных условиях рекомендуем использовать режим внешней циркуляции. В частности, этот режим рекомендуется использовать при отключенном компрессоре, поскольку режим внутренней циркуляции в таких условиях вызывает запотевание окон.
- › При движении в тоннеле или в автомобильной пробке, в условиях загрязненного уличного воздуха, а также при необходимости быстро понизить или повысить температуру в салоне автомобиля следует использовать режим внутренней циркуляции.
- › Включить автоматический режим можно нажатием кнопки AUTO. При этом загорится соответствующий световой индикатор, свидетельствующий о включении автоматического режима. Система кондиционирования воздуха будет автоматически регулировать режим обдува и его интенсивность для достижения заданной температуры.

### **i** Полезная информация

Если режим обдува и интенсивность, автоматически регулируемые системой кондиционирования, не соответствуют желаемым, их можно регулировать вручную. При этом автоматический режим будет отключен, а световой индикатор погаснет.

- › Нажмите кнопку обогрева переднего ветрового стекла , чтобы включить или выключить функцию обогрева ветрового стекла. Если соответствующий индикатор светится, это означает, что включена функция обогрева переднего ветрового стекла. Это позволяет постепенно устранить замерзание или запотевание ветрового стекла и дверных стекол.
- › Нажмите кнопку обогрева ветрового заднего стекла , чтобы включить или выключить функцию обогрева заднего стекла. Если соответствующий индикатор светится, это означает, что включена функция обогрева заднего стекла. Это позволяет постепенно устранить замерзание заднего стекла.

### **⚠** Предупреждение

После включения функции обогрева заднего стекла происходит сильный нагрев стекла. Не прикасаться! Остерегайтесь ожогов!

### **⚠** Внимание!

Во избежание разрядки аккумулятора не следует в течение длительного времени использовать эту функцию при выключенном двигателе.

## Экран настроек кондиционера

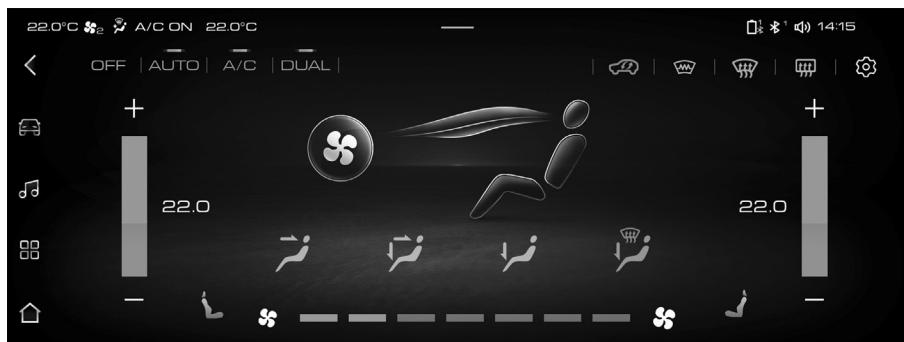

2078C680878C

- › Коснитесь кнопки OFF, чтобы выключить систему кондиционирования воздуха.
- › Коснитесь кнопки AUTO, чтобы включить автоматический режим. Система кондиционирования воздуха автоматически регулирует режим обдува и интенсивность для достижения установленной температуры.



### **i** Полезная информация

Если режим обдува и интенсивность, автоматически регулируемые системой кондиционирования, не соответствуют желаемым, их можно регулировать вручную. При этом автоматический режим будет отключен, а световой индикатор погаснет.

- › Включить или отключить режим охлаждения можно касанием сенсорной кнопки A/C. После включения режима охлаждения можно понизить температуру и влажность в салоне.
- › Коснитесь кнопки DUAL, чтобы включить или выключить режим управления зонами. После включения режима управления зонами можно отдельно регулировать температуру на стороне водителя и на стороне пассажира. После выключения режима управления зонами температура на стороне пассажира будет изменяться вместе с регулировкой температуры на стороне водителя.

### **i** Полезная информация

При регулировке температуры на стороне пассажира система кондиционирования автоматически включает режим управления зонами.

- › Коснитесь кнопки  регулировки качества воздуха для включения функции управления качеством воздуха. Если соответствующий индикатор светится, это означает, что функция управления качеством воздуха включена. В это время система кондиционирования будет сама определять качество воздуха и автоматически выбирать режим внутренней или внешней циркуляции.
- › Коснитесь кнопки  ионизации воздуха для включения функции очистки воздуха отрицательными ионами. Если соответствующий индикатор светится, это означает, что функция ионизации воздуха включена. В это время система кондиционирования начнет вырабатывать отрицательные ионы, которые будут циркулировать внутри автомобиля вместе с воздушным потоком и эффективно очищать воздух и создавать в салоне приятный климат.



### **i** Полезная информация



- ▶ После включения режима ионизации не закрывайте дефлекторы обдува лица. В противном случае отрицательные ионы не будут попадать в салон автомобиля, и очистка воздуха не будет эффективной.
- ▶ Регулярно проверяйте и меняйте воздушный фильтр для обеспечения максимально эффективной очистки воздуха в автомобиле.
- ▶ Коснитесь кнопки режима циркуляции , чтобы переключать систему кондиционирования воздуха между режимом внутренней и внешней циркуляции. Если соответствующий индикатор светится, это означает, что включен режим внутренней циркуляции. Если соответствующий индикатор гаснет, это означает, что включен режим внешней циркуляции. В этом случае в автомобиль поступает наружный воздух.

### **i** Полезная информация

- ▶ В нормальных условиях рекомендуем использовать режим внешней циркуляции. В частности, этот режим рекомендуется использовать при отключенном компрессоре, поскольку режим внутренней циркуляции в таких условиях вызывает запотевание окон.
- ▶ При движении в тоннеле или в автомобильной пробке, в условиях загрязненного уличного воздуха, а также при необходимости быстро понизить или повысить температуру в салоне автомобиля следует использовать режим внутренней циркуляции.
- ▶ После запуска двигателя, когда температура наружного воздуха ниже +5 °С, коснитесь кнопки обогрева , чтобы включить или выключить функцию обогрева переднего ветрового стекла. Светящийся индикатор означает, что обогрев ветрового стекла включен. Эта функция позволяет быстро очистить ветровое стекло от наледи и снега. Через некоторое время после активации функции или после остановки двигателя обогрев ветрового стекла автоматически отключится, а соответствующий световой индикатор погаснет. Для автомобилей, оснащенных функцией подогрева форсунок переднего стеклоочистителя, данная функция будет включаться или выключаться одновременно с функцией обогрева переднего ветрового стекла системы кондиционирования. Включение данной функции позволяет постепенно устранить замерзание и засорение форсунок омывателя лобового стекла.

### **⚠** Предупреждение

После включения функции обогрева переднего ветрового стекла происходит сильный нагрев ветрового стекла и форсунок переднего стеклоочистителя. Не допускается прикосновение к ним. Остерегайтесь ожогов!

- ▶ Коснитесь кнопки обогрева переднего ветрового стекла , чтобы включить или выключить функцию обогрева ветрового стекла. Если соответствующий индикатор светится, это означает, что включена функция обогрева переднего ветрового стекла. Это позволяет постепенно устранить замерзание или запотевание ветрового стекла и дверных стекол.
- ▶ Коснитесь кнопки обогрева заднего стекла , чтобы включить или выключить функцию обогрева заднего стекла. Если соответствующий индикатор светится, это означает, что включена функция обогрева заднего стекла. Это позволяет постепенно устранить замерзание заднего стекла.

---













После включения функции обогрева заднего стекла она автоматически выключится через некоторое время, а соответствующий индикатор погаснет.

### Предупреждение

После включения функции обогрева заднего стекла происходит сильный нагрев стекла. Не прикасаться! Остерегайтесь ожогов!

### Внимание!

Во избежание разрядки аккумулятора не следует в течение длительного времени использовать эту функцию при выключенном двигателе.

- › Для вызова окна настроек режима кондиционирования коснитесь кнопки настроек . Настройка режима комфортности системы климат-контроля в режиме AUTO:  
Умеренный: обеспечивает более мягкий по сравнению со стандартным режим охлаждения или нагрева, а также низкую интенсивность обдува.  
Стандартный: система климат-контроля автоматически регулирует температуру и интенсивность обдува в зависимости от температуры, установленной пользователем.  
Сильный: обеспечивает более сильный по сравнению со стандартным режим охлаждения или нагрева, а также высокую интенсивность обдува.
- › Чтобы отрегулировать температуру, коснитесь кнопки понижения температуры  или кнопки повышения температуры .  
Также можно регулировать температуру, прикоснувшись или проведя пальцем в области регулировки между кнопкой понижения температуры  и кнопкой повышения температуры .
- › Касанием кнопок режима обдува лица , режима обдува лица/ног , режима обдува ног  или обдува ног/стекла  можно выбрать соответствующий режим обдува.
- › Отрегулировать интенсивность подачи воздуха можно касанием сенсорных кнопок уменьшения  или увеличения подачи воздуха .
- › Коснитесь или проведите пальцем в области регулировки между кнопкой уменьшения интенсивности обдува  и кнопкой увеличения интенсивности обдува , чтобы регулировать обдув.

## Управление системой климат-контроля

### Охлаждение / обогрев

После включения двигателя:

1. Выберите режим AUTO, при этом загорится соответствующий индикатор. При этом компрессор автоматически включается или выключается в зависимости от температуры окружающей среды.
2. Установите желаемую температуру, система климат-контроля автоматически отрегулирует режим обдува и его интенсивность для достижения заданной температуры.
3. В режиме внутренней циркуляции охлаждения и нагрев воздуха происходят быстрее, что способствует экономии и комфорту.

### Обогрев / устранение запотевания ветрового стекла

После включения двигателя:

1. Выберите режим обогрева ветрового стекла, загорается соответствующий индикатор.
2. Можно по желанию регулировать интенсивность обдува, температуру, включать или выключать компрессор, а также переключаться между режимами внутренней и внешней циркуляции.

#### **i** Полезная информация

Если воздух в салоне загрязнен или запотели стекла, рекомендуется переключиться на внешнюю циркуляцию.

#### **!** Внимание!

- › Регулярно проверяйте радиатор и конденсатор кондиционера. Используйте водяной пистолет низкого давления или мягкую щетку для удаления листьев, насекомых и грязи, скопившихся на поверхности. В противном случае грязь может препятствовать поступлению воздуха и снижать эффективность охлаждения.

- › Регулярное включение кондиционера позволяет поддерживать нужный уровень смазки компрессора и уплотнителей и предотвратить их протекание. Даже в холодное время года, когда использование кондиционера не требуется, включайте его как минимум раз в неделю не менее чем на 10 минут.
- › Если система кондиционирования недостаточно эффективно охлаждает воздух, обратитесь в сервисный центр для ее проверки и ремонта.
- › Слив хладагента непосредственно в атмосферу наносит ущерб окружающей среде. Сбор хладагента должен производиться обученными и сертифицированными специалистами с использованием соответствующих контейнеров.

#### **i** Полезная информация

Посторонний запах из кондиционера

- › Источник запаха  
Кондиционирование подразумевает обмен внутреннего и внешнего воздуха. После длительного использования в кондиционере накапливается грязь, которая вызывает плесень и появление специфических запахов.  
При длительном использовании фильтров кондиционера в них могут накапливаться водяные пары и пыль, что также ведет к образованию постороннего запаха.
- › Рекомендуемые меры  
Если воздух снаружи автомобиля достаточно чистый, включите режим внешней циркуляции, чтобы воздух в салоне постоянно обновлялся.  
Рекомендуется сначала выключить компрессор кондиционера (A/C), нагнетатель продолжит подачу воздуха в течение 3-5 минут. Затем выключите систему кондиционирования для ее просушки и предотвращения образования плесени.  
При сильном запахе рекомендуется обратиться в сервисный центр для проведения осмотра. При необходимости очистите или замените фильтр кондиционера.

## Дефлекторы системы кондиционирования

### Дефлекторы переднего ряда



Поверните регулятор в центральной части дефлектора, чтобы открыть или закрыть дефлектор.

Сдвиньте регулятор в центральной части дефлектора, чтобы отрегулировать направление воздушного потока.

### Дефлектор заднего ряда



Сдвиньте регулятор в центральной части дефлектора, чтобы отрегулировать направление воздушного потока.

Дефлектор можно закрыть, переведя регулятор в направлении, указанном стрелкой ☒ ⇐ или ⇨ ☒, в крайнее положение.

### Дефлектор отделения для мелких предметов



Нажмите вентиляционную крышку отделения для мелких предметов, чтобы открыть его; потяните вверх, чтобы закрыть.

После открытия крышки, когда система кондиционирования находится в режиме обдува лица или в режиме обдува лица/ног, можно направить поток воздуха системы кондиционирования внутрь отделения.

#### **i** Полезная информация

На температуру продувки отделения для мелких предметов влияет рабочее состояние системы кондиционирования.

- › Только когда система кондиционирования находится в режиме обдува лица или в режиме обдува лица/ног, можно направить поток воздуха системы кондиционирования внутрь отделения. Обычно внутрь отделения для мелких предметов попадает холодный воздух.
- › При использовании системы кондиционирования воздуха для обогрева, если вручную переключиться в режим обдува лица или в режим обдува лица/ног, в отделение для мелких предметов подается горячий воздух.

# Беспроводная зарядка для мобильного телефона

## Оснащение автомобиля

Обратите внимание на то, что в настоящем Руководстве описывается стандартное оборудование, оборудование, входящее в комплектацию согласно национальным стандартам, а также специальное оборудование, предназначенное для конкретной модели автомобиля. Поэтому некоторые виды и функции оборудования, описанные в настоящем Руководстве, могут не входить в комплектацию Вашего автомобиля, либо использоваться в автомобилях, выпускаемых только для определенных рынков. Для получения информации о конкретной конфигурации изучите соответствующие материалы или запросите информацию у авторизованного дилера.

## Способ использования

С помощью мультимедийного дисплея [Управление оборудованием автомобиля] → [Внутреннее оборудование] → [Беспроводная зарядка] можно включить или отключить функцию беспроводной зарядки.

После включения функции беспроводной зарядки мобильного телефона убедитесь, что все двери автомобиля закрыты, источник питания переведён в режим ON или двигатель автомобиля запущен. Только после этого можно начать зарядку телефона, расположенного в зоне зарядки.



0986DBZD9818

### **i** Полезная информация

Для того, чтобы зарядка происходила эффективно, убедитесь, телефон расположен зарядным контуром вниз.

### **i** Полезная информация

- › Данная функция подходит не для всех мобильных телефонов, и предназначена только для мобильных телефонов, сертифицированных по официальному стандарту «Qi».
- › Одновременно можно заряжать только один телефон.
- › При движении по неровной поверхности беспроводная зарядка может периодически останавливаться и возобновляться. Если телефон сместился из зоны зарядки и зарядка остановилась, то необходимо вернуть телефон в зону зарядки.
- › Во время зарядки мобильные телефоны или другие электронные устройства могут нагреваться, это нормальное явление.

Если устройство перегревается, то система автоматически отключает зарядку. После того, как температура понизится, зарядка будет продолжена.

- › Зарядка может не работать из-за неисправности мобильного телефона. Попробуйте зарядить другой подходящий телефон, чтобы проверить, является ли неисправность телефона причиной отсутствия зарядки.
- › Если на телефоне установлен чехол или аксессуар, мешающий нормальной зарядке, то его необходимо снять.
- › Не следует длительное время использовать функцию беспроводной зарядки при выключенном двигателе, чтобы не допустить разрядки аккумуляторной батареи.

### **⚠** Предупреждение

- › В целях безопасности водителю запрещается выполнять действия по зарядке телефона во время движения
- › Не кладите в зону зарядки монеты, ключи, карты с микрочипами и прочие металлические предметы. Нагревание металлических предметов может привести к нарушению функции зарядки или к несчастному случаю.

Если в процессе зарядки обнаружи-

---

ваются, что в зоне зарядки находятся посторонние металлические предметы, то, чтобы не обжечь пальцы, не следует сразу же убирать их руками. Необходимо немедленно отключить функцию беспроводной зарядки, подождать несколько минут, и только затем убрать посторонние предметы.

- › Если зону зарядки необходимо использовать для хранения вещей, то следует отключить функцию беспроводной зарядки.

#### **Внимание!**

- › Не допускайте попадания каких-либо жидкостей в зону зарядки: жидкость может просочиться через резиновую прокладку, попасть в систему беспроводной зарядки и вывести зарядное устройство из строя.
- › Не вносите изменения в систему беспроводной зарядки во избежание поломок оборудования автомобиля или возникновения несчастных случаев.

# Внутреннее оборудование

## Оснащение автомобиля

Обратите внимание на то, что в настоящем Руководстве описывается стандартное оборудование, оборудование, входящее в комплектацию согласно национальным стандартам, а также специальное оборудование, предназначенное для конкретной модели автомобиля. Поэтому некоторые виды и функции оборудования, описанные в настоящем Руководстве, могут не входить в комплектацию Вашего автомобиля, либо использоваться в автомобилях, выпускаемых только для определенных рынков. Для получения информации о конкретной конфигурации изучите соответствующие материалы или запросите информацию у авторизованного дилера.

## Солнцезащитный козырек

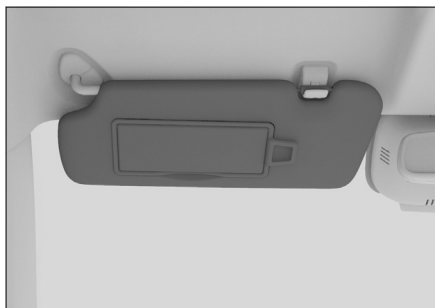

Если необходимо заслонить солнечный свет перед собой, опустите солнцезащитный козырек.



Для боковой защиты от солнца опустите солнцезащитный козырек, отцепите крючок и поверните козырек в сторону.

## Косметическое зеркало

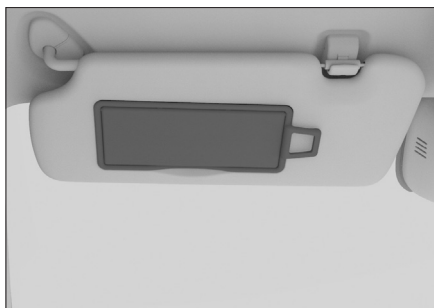

На внутренней стороне солнцезащитного козырька находится косметическое зеркало. Откройте крышку зеркала, чтобы воспользоваться им.

Если косметическое зеркало не используется, закройте крышку.

## Устройства для хранения

### Перчаточный ящик



Нажмите кнопку перчаточного ящика. Ящик открывается автоматически.

Чтобы закрыть перчаточный ящик, переместите крышку вверх.

### ⚠ Предупреждение

Перчаточный ящик должен быть закрыт во время движения. В противном случае при аварии или экстренном торможении вещи из перчаточного ящика могут вылететь и причинить травму.

## Футляр для очков

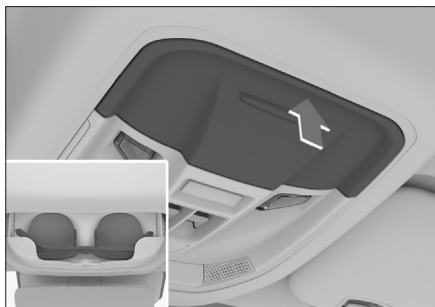

02E02E3D9CF9

Футляр для очков открывается нажатием на крышку.

При размещении очков необходимо сложить две дужки. Очки размещаются линзами вперед и дужками вверх. В противном случае очки могут выпасть при открытии футляра.

### **⚠ Предупреждение**

Во время движения футляр для очков должен быть закрыт.

### **i Полезная информация**

- › Очки крупного размера могут не помещаться в футляр.
- › Из-за различий в конфигурации некоторые модели автомобиля могут быть не оснащены футляром для очков. Исходите из фактической комплектации автомобиля.

## Отделения для мелких предметов

Перед передним подлокотником переднего ряда



1351F01BD194

Отделение для мелких предметов можно сдвинуть вперед/назад на некоторое расстояние. Если сдвинуть назад, можно увидеть подстаканники.

Между сиденьями переднего ряда



523E2F3F0CE4

Для использования просто поднимите подлокотник переднего сиденья вверх. Пространство отделения для мелких предметов соединено с кондиционером и может вентилироваться. (▷ Страница 57)



## Рядом с рулевым колесом



A809B5F1BCF7

Для использования просто нажмите на отделение и отпустите, чтобы оно открылось. Данное отделение используется для мелких предметов, таких как платежные и банковские карты, мелочь, ключи и т. п. Не подходит для размещения иных крупных предметов.

Когда отделение не используется, нажмите на крышку, чтобы вернуть его на место.

### ⚠ Внимание!

Не используйте отделение в качестве пепельницы. Отделение для мелких предметов изготовлено из пластика, высокая температура пепла может повредить его и даже вызвать возгорание.

## Слева под приборной панелью



44362F676D68

Для использования нажмите на кнопку, отделение откроется автоматически.

Данное отделение используется для таких предметов, как водительское удостоверение и т.п. Не подходит для размещения иных крупных предметов.

Когда отделение не используется, поднимите крышку вверх, чтобы вернуть его на место.

### ⚠ Внимание!

Не лейте воду или другие жидкости в отделение. Поскольку блок предохранителей расположен в задней части отделения, проникновение влаги может повредить предохранители.

## Подстаканники переднего ряда

Сдвиньте отделение для мелких предметов назад, чтобы открыть подстаканники переднего ряда.



EE1D2D7767C8

### ⚠ Внимание!

- › Не размещайте слишком маленькие или недостаточно устойчивые банки для напитков в подстаканник, иначе они могут перевернуться.
- › Убедитесь в том, что крышка банки с напитком закрыта, чтобы жидкость не вылилась.

## Снятие подстаканников переднего ряда

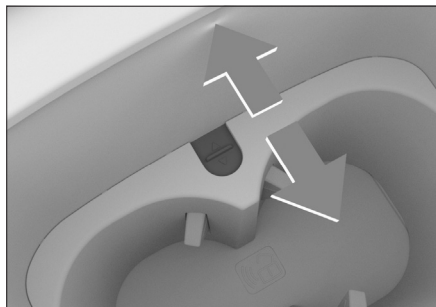

D899CF2EA7B9

Переместите фиксатор подстаканников назад, чтобы отделить их от стенки отделения, а затем извлеките подстаканники.

Вставьте подстаканники вдоль стенки отделения для мелких предметов на место и переместите фиксатор вперед, чтобы зафиксировать подстаканники.

## Подстаканники заднего ряда

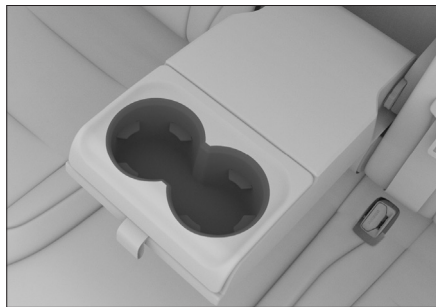

4F3CB3866BC8

Опустите подлокотник сидений заднего ряда в крайнее нижнее положение.

### ⚠ Внимание!

- ▶ Не размещайте слишком маленькие или недостаточно устойчивые банки для напитков в подстаканник, иначе они могут перевернуться.
- ▶ Убедитесь в том, что крышка банки с напитком закрыта, чтобы жидкость не вылилась.

## Ниша для бутылки

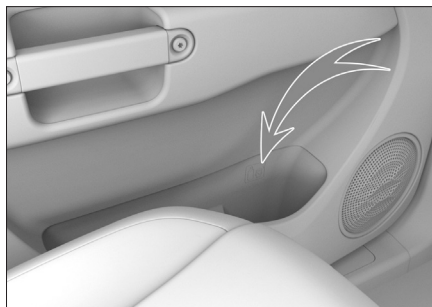

5E46FE510ACB

С внутренней стороны каждой двери имеется ниша для бутылки, где можно размещать только герметично закрытые бутылки.

### ⚠ Предупреждение

Не размещайте посторонние предметы в нише для бутылки. В противном случае при аварии или экстренном торможении посторонние предметы могут выпастить из гнезда и причинить травму.

### ⚠ Внимание!

Убедитесь в том, что крышка бутылки закрыта, чтобы жидкость не вылилась.

## Багажный крючок

Справа от центральной консоли



18F0098E8BC9

Для использования нажмите на верхнюю часть багажного крючка и отпустите его, багажный крючок слегка откроется. Затем переверните багажный крючок вниз.

Когда крючок не используется, поверните его вверх и нажмите на его верхнюю часть, чтобы вернуть багажный крючок на место.

На багажный крючок можно подвешивать только легкие предметы. Максимальная нагрузка не должна превышать вес, указанный на багажном крючке. Перед поездкой убедитесь в том, что все предметы надежно закреплены.

### Правая боковая панель багажного отделения

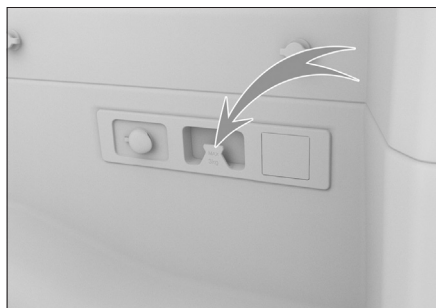

3DD64C217BF5

На багажный крючок можно подвешивать только легкие предметы. Максимальная нагрузка не должна превышать вес, указанный на багажном крючке. Перед поездкой убедитесь в том, что все предметы надежно закреплены.

Аналогичные багажные крючки есть и на внутренней панели двери багажного отделения.

## Раскладной обеденный стол

### Способ установки

1. Выньте крышку багажного отделения из багажного отделения.
2. Извлеките ножки складного стола из поддона под крышкой багажного отделения и разверните их винтовыми креплениями вверх.

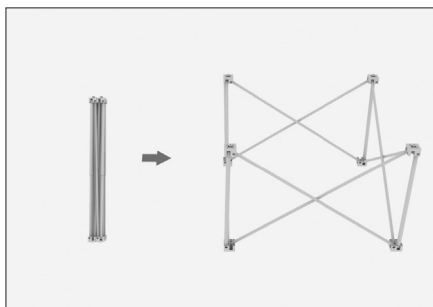

7CA3EFCE6E6

3. Поочередно вставьте винтовые крепления ножек в защелкивающийся механизм под крышкой стола.



BC6C2AB6AE9

4. Собранный стол показан на рисунке.



0A4DFEE2F38D

### ⚠ Внимание!

Максимальная нагрузка стола 60 кг. На стол не садиться! Не ставить тяжелые предметы! В противном случае это может привести к повреждению стола или травме.

## Способ сборки

1. Извлеките винтовые крепления ножек раскладного стола из защелкивающегося механизма под крышкой, сложите ножки и поместите их обратно в поддон багажного отделения.
2. Установите крышку багажного отделения на прежнее место.

## Разъемы источников питания

### Разъем USB Type-C

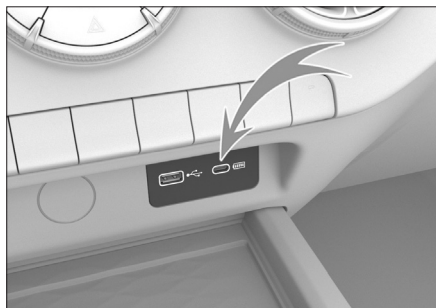

47FAE2DE3535

Находится с передней стороны центральной консоли.

Можно использовать, когда выключатель зажигания находится в положении ON.

Предназначен для зарядки электрических устройств, таких как мобильные телефоны и планшеты.

### Разъем USB Type-A



64A3559CED6F

Расположен рядом с дефлектором кондиционера заднего ряда.

Когда выключатель зажигания находится в положении ON, откройте крышку, чтобы использовать разъем.

Предназначен для зарядки электрических устройств, таких как мобильные телефоны и планшеты.

### Резервный источник питания

Расположен в передней части центральной консоли

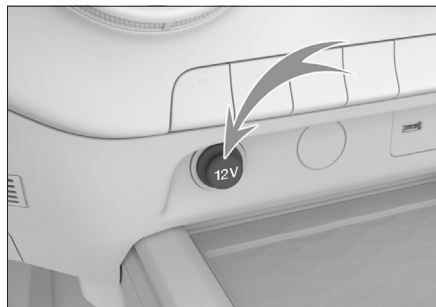

7C87791EB8EB

Когда выключатель зажигания находится в режиме ON, откройте крышку, чтобы использовать разъем.

Обеспечивает питание 12 В постоянного тока для устройств с номинальной мощностью не более 120 Вт (10 А).

Расположен на правой панели багажного отделения.



E361B1224A5

Когда выключатель зажигания находится в режиме ON, откройте крышку, чтобы использовать разъем.

Обеспечивает питание 12 В постоянного тока для устройств с номинальной мощностью не более 120 Вт (10 А).

## Розетка 220 В



58192C773B8E

Расположен на правой панели багажного отделения.

Когда выключатель зажигания находится в режиме ON, откройте крышку, чтобы использовать разъем.

Обеспечивает питание 220 В переменного тока для устройств с номинальной мощностью не более 120 Вт.

## Источник питания видеорегистратора

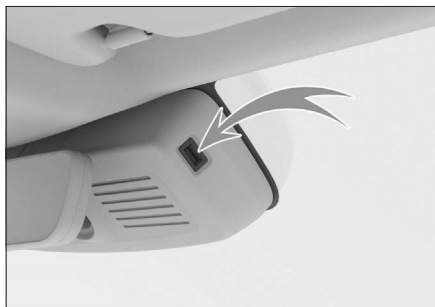

1B4FBE3EF9E9

Источник питания видеорегистратора расположен возле внутреннего зеркала заднего вида, как показано на рисунке.

Этот источник питания можно использовать, когда он находится в положении ON. Он обеспечивает питание с напряжением 5 В постоянного тока для видеорегистратора номинальной мощностью не более 10 Вт.

### ⚠ Предупреждение

В целях безопасности движения при установке видеорегистратора следите за тем, чтобы проводка не закрывала обзор.

## Внешний источник питания 12 вольт

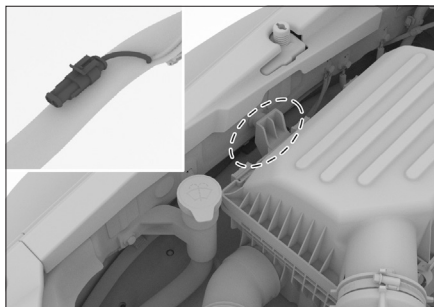

1B4FBE3EF9E9

Расположен рядом с корпусом воздушного фильтра, обеспечивает питание постоянного тока 12 В с номинальной мощностью не более 300 Вт. Используется для подключения сервисного осветительного оборудования, кемпинга и т. п. Для использования убедитесь в том, что внешнее подключение в порядке, запустите двигатель и нажмите кнопку внешнего питания.



E2FB56D0853A

Кнопка выключателя внешнего питания расположена на панели лампы для чтения.

### ⚠ Предупреждение

Запрещается подключать внешний источник питания с мощностью, превышающей предельную нагрузку, так как существует опасность возгорания.

Запрещается установка прожекторов, не соответствующих правилам дорожного движения, а также иные незаконные действия.

### Предупреждение

Храните легковоспламеняющиеся газы и нагревательные устройства вдали от источников питания.

### Внимание!

- › Не допускайте попадания жидкостей и посторонних предметов в розетки — это может привести к короткому замыканию и другим неполадкам. Если разъем питания имеет защитную крышку, закройте ее, когда разъем не используется.
- › Использование устройств, номинальная мощность которых превышает указанную, может привести к перегоранию предохранителей автомобиля.
- › Не подключайте к источникам питания высокоточное оборудование, оборудование с сильной индуктивностью или иные сложные устройства.
- › Не используйте источники питания во влажной или высокотемпературной среде.
- › Запрещено использовать параллельно или последовательно с любыми другими источниками питания.
- › Если во время эксплуатации обнаружены какие-либо отклонения (аномально высокая температура, дым, посторонний запах), немедленно прекратите эксплуатацию и обратитесь в сервисный центр для проверки.
- › Запрещается самовольное внесение изменений или ремонт данных систем питания.
- › Следите за тем, чтобы обеспечивалась водонепроницаемость и герметичность внешней проводки.



# 2

## Управление автомобилем

Правила управления автомобилем .....	72	Функция активного ограничения скорости.....	116
Рекомендации по вождению в неблагоприятных условиях .....	77	Вспомогательная система круиз-контроля .....	118
Рекомендации по вождению в период обкатки .....	83	Интеллектуальная система помощи при вождении.....	124
Выключатель зажигания.....	84	Вспомогательная система круиз-контроля для движения по пересеченной местности.....	136
Запуск и выключение автомобиля .....	85	Система помощи при движении на спуске .....	140
Стояночный тормоз .....	87	Система помощи при вождении .....	141
Автоматическая коробка передач.....	89	Система управления токсичностью выхлопных газов.....	144
Режим усилителя рулевого механизма .....	93	Виртуальная приборная панель.....	147
Система контроля дорожного покрытия (Тип 1) .....	94	Индикаторы приборной панели.....	151
Система контроля дорожного покрытия (Тип 2) .....	99	Система управления питанием .....	158
Блокировка дифференциала... ..	102	Буксировка прицепа.....	160
Интеллектуальная система «старт-стоп» .....	105		
Система помощи при парковке .....	107		
Система контроля давления в шинах.....	113		
Система напоминания об усталости при вождении .....	115		



# Правила управления автомобилем

## Оснащение автомобиля

Обратите внимание на то, что в настоящем Руководстве описывается стандартное оборудование, оборудование, входящее в комплектацию согласно национальным стандартам, а также специальное оборудование, предназначенное для конкретной модели автомобиля. Поэтому некоторые виды и функции оборудования, описанные в настоящем Руководстве, могут не входить в комплектацию Вашего автомобиля, либо использоваться в автомобилях, выпускаемых только для определенных рынков. Для получения информации о конкретной конфигурации изучите соответствующие материалы или запросите информацию у авторизованного дилера.

## Перед поездкой

### Очистка

Перед поездкой полностью удалите снег и опавшую листву с кузова автомобиля.

### Проверьте состояние автомобиля

Перед поездкой проведите проверку шин, уровня масла и жидкостей, фар и внешнего вида кузова, чтобы убедиться в том, что Вы сможете безопасно управлять автомобилем.

Если Вы считаете, что автомобилю требуется ремонт, своевременно обратитесь сервисный центр.

### Проверьте состояние дверей и капота

Перед поездкой убедитесь в том, что все двери закрыты. Если дверь не закрыта должным образом, она может внезапно открыться во время движения, что приведет к аварии.

Если капот открывался, то перед поездкой следует убедиться в том, что он закрыт. Если капот не закрыт, он может внезапно открыться во время движения, что приведет к аварии.

### Расположение предметов в салоне

#### На приборной панели

Запрещается размещать вещи на приборной панели. Это может не только помешать

обзору водителя, но и негативно повлиять на начало движения и его безопасность, создав риск аварии.

#### В ногах у водителя

Запрещается размещать вещи в ногах у водителя. Они могут попасть под педали, что может привести к потере контроля над автомобилем и стать причиной аварии.

Если Вы хотите использовать коврики, убедитесь в том, что они подходят для данного автомобиля. Неподходящая форма, неправильное расположение или наложение ковриков друг на друга могут помешать нажатию на педали, что сделает невозможным запуск двигателя, затруднит или сделает невозможным переключение передач, а также может стать причиной аварии.

#### Под сиденьем

Запрещается размещать вещи под сиденьями. Предметы, размещенные под сиденьем, могут повлиять на регулировку положения сиденья, либо не позволят зафиксировать сиденье, что может привести к несчастному случаю.

#### Спинка сиденья

Не размещайте подушки или иные предметы между спинкой сиденья и спиной. В противном случае это не только повлияет на правильную позу при вождении, но и в случае столкновения с транспортным средством ремни безопасности и подголовники не смогут полностью выполнить свои функции, что приведет к опасным для жизни травмам.

#### На стеклах окон

Запрещается прикреплять к оконному стеклу присоски и иные украшения. Присоска может действовать как линза, вызвав возгорание автомобиля.

## Во время поездки

### Не превышайте скорость

Скорость движения автомобиля не должна превышать скорость, указанную знаками ограничения скорости.

### Не перегружайте автомобиль

Движение с превышением предельно допустимой загрузки автомобиля опасно.

Загрузка движущегося транспортного средства с учетом пассажиров и груза не должна превышать установленную. Не допускается перевозка людей в багажном отделении.

### **Воздержитесь от управления автомобилем, если чувствуете сильную усталость.**

Управление автомобилем в состоянии усталости крайне опасно. Скорость принятия решений, зрение и концентрация усталого водителя значительно снижаются, что может привести к серьезной аварии.

### **Не выключайте двигатель во время движения**

Усилители тормозной системы и рулевого управления при выключенном двигателе не работают, что снижает эффективность торможения и может привести к аварии.

### **Не удерживайте рулевое колесо в крайнем положении длительное время**

Удерживание рулевого колеса в крайнем положении в течение длительного времени может привести к снижению эффективности системы рулевого управления с гидроусилителем, а в некоторых случаях может привести к повреждению системы.

### **Запрещается длительное торможение**

Во время движения запрещается долго удерживать педаль тормоза или двигаться с активированным стояночным тормозом. В противном случае это может вызвать преждевременный износ тормозных колодок или перегрев тормозов, что негативно повлияет на эффективность торможения и может привести к аварии.

### **Звук, предупреждающий об износе тормозной системы**

Если тормозные колодки износились и их требуется заменить, дисковый тормозной механизм будет издавать характерные звуки.

Если при торможении слышен скрип, не продолжайте движение. В противном слу-

чае возможны сильный износ тормозных дисков и повреждение элементов тормозной системы, что снизит эффективность торможения и может стать причиной аварии.

### **Разрыв шины**

Запрещается продолжать движение с поврежденной шиной. Движение в этом случае крайне опасно и может привести к аварии. Кроме того, это может стать причиной повреждения колеса, подвески или кузова. В подобной ситуации необходимо немедленно заменить колесо.

При возникновении следующих ситуаций следует проверить шины на наличие разрывов или трещин:

- › При вибрации на рулевом колесе.
- › В случае несвойственной вибрации деталей или кузова автомобиля.
- › В случае несвойственного крена автомобиля.

При повреждении шины во время движения крепко удерживайте рулевое колесо и осторожно нажмите на педаль тормоза, чтобы снизить скорость. Экстренное торможение или резкое вращение рулевого колеса могут привести к потере управления автомобилем.

### **При сильном ударе нижней части кузова, шин, колес**

Если нижняя часть кузова, шины и колеса подвергаются сильному удару, немедленно остановитесь в безопасном месте и проведите осмотр. Проверьте, не протекает ли тормозная жидкость и топливо, не деформированы или не повреждены ли компоненты подвески, шины, колеса, узлы системы привода. Если произошла утка или повреждение, дальнейшее движение может привести к аварии.

### **При спуске по склону**

#### **Используйте дополнительное торможение двигателем**

Продолжительное нажатие на педаль тормоза на спуске может вызвать перегрев тормозного механизма и снизить эффективность торможения, что приведет к аварии.

### **Запрещается отключать двигатель или двигаться накатом при включенной нейтральной передаче**

Если двигатель на спуске выключен, усилители тормозной системы и рулевого управления не работают, что снижает эффективность торможения и увеличивает усилие на рулевом колесе. Это может привести к аварии.

### **На участке с перепадом высоты**

При парковке на бровке или на поверхности с перепадом высоты убедитесь в том, что шины не деформированы бровкой или другими препятствиями. Если необходимо пересечь бровку, «лежащего полицейского» или подобное препятствие, следует максимально замедлить движение по вертикальному углу препятствия. В противном случае шина (особенно ее боковина) может быть повреждена.

В следующих ситуациях следует снизить скорость и соблюдать осторожность, чтобы не повредить бампер:

- › на ступенчатых участках, таких как въезды и выезды на места парковки.
- › на участках с крутым уклоном, например, на крутых поворотах многоуровневых парковок.
- › на участках с неровностями и с колеями.
- › на участках с выбоинами.
- › при движении с ровного участка на уклон или с уклона на ровный участок.
- › при остановке на дороге с «лежащими полицейскими» или вдоль бровки.

### **Движение по скользким (мокрым, заснеженным, обледенелым) дорогам**

Экстренное торможение, резкое ускорение, резкое вращение рулевого колеса при движении по скользкой дороге могут стать причиной заноса и потери контроля над автомобилем, что способно привести к аварии.

При переключении на повышенную и пониженную передачу обороты двигателя заметно меняются, что может вызвать занос автомобиля и стать причиной аварии.

В холодную погоду при движении по мостам и тенистым местам, подверженным обледенению, следует снизить скорость.

### **Движение по дорогам, покрытым водой**

При движении по затопленной дороге соблюдайте осторожность.

В этих условиях возможны нарушение работы и повреждение двигателя, а также замыкание электрических компонентов. Это может привести к серьезной аварии.

При движении по дорогам, покрытым водой, тормозные колодки намокают, что снижает эффективность торможения и может стать причиной аварии. Нажмите на педаль тормоза несколько раз, чтобы прокачать тормоз, пока не убедитесь в том, что он вернулся в нормальное состояние и работает исправно.

### **Меры предосторожности для пассажиров**

#### **Запрещено передвижение по салону автомобиля.**

Запрещено покидать сиденье или передвигаться по салону во время движения автомобиля. В противном случае при экстренном торможении существует вероятность получения травм.

#### **Не высовывайте голову или руки из окон и люка**

В противном случае можно удариться об оконную раму при экстренном торможении или закрытии окна, что может привести к серьезным травмам.

#### **Запрещено держать детей на коленях**

Запрещается держать ребенка на руках во время движения автомобиля, даже если Вы сами пристегнуты ремнем безопасности. Также запрещается обвязывать ребенка частью ремня безопасности, поскольку в случае столкновения или экстренного торможения это может привести к серьезным или даже смертельным травмам ребенка.

## Не позволяйте детям управлять дверьми, окнами и люком

Управляя дверями, окнами или люком, ребенок может защемить руки, голову, шею, что может стать причиной серьезных травм.

Если во время движения произойдет открытие двери, ребенка может выбросить из автомобиля, что приведет к серьезным травмам или даже летальному исходу.

Используйте детский замок и кнопку блокировки окна, чтобы избежать несчастных случаев, вызванных поведением детей.

## Остановка и стоянка автомобиля

### Не останавливайте автомобиль поблизости от легковоспламеняющихся материалов

Старайтесь избегать участков с большим количеством травы и легковоспламеняющихся материалов, и не останавливайте на них автомобиль. Раскаленная выхлопная труба может привести к возгоранию легковоспламеняющихся материалов.

Если позади автомобиля находятся древесина или фанера, он должен стоять на достаточном расстоянии от них, чтобы не произошло возгорания.

### Не оставляйте автомобиль с работающим двигателем надолго

Из-за длительной работы двигателя в гараже и других помещениях с плохой вентиляцией скапливаются выхлопные газы, что может привести к отравлению угарным газом. Это способно нанести серьезный ущерб здоровью и даже стать причиной смерти.

Длительная работа двигателя без движения автомобиля может вызвать перегрев двигателя или выхлопной трубы и привести к возгоранию.

## Экономичное вождение

### Разумное вождение

Сохраняйте достаточную дистанцию до впереди идущего автомобиля, чтобы избе-

жать ненужного ускорения и торможения. Равномерная скорость позволяет снизить расход топлива.

### Выбирайте подходящую передачу

Избегайте управления автомобилем на высокой передаче при низкой скорости или на низкой передаче при высокой скорости. Работа двигателя на низких оборотах позволяет снизить расход топлива и износ.

### Сократите продолжительность холостого режима работы.

Выключайте двигатель во время длительных остановок на светофорах, железнодорожных переездах или в автомобильных пробках, чтобы избежать ненужного расхода топлива.

### Избегайте перегрузки

Сильная нагрузка или перегрузка автомобиля увеличивают расход топлива. Перед поездкой выгрузите из автомобиля ненужные вещи.

### Регулярно проверяйте давление в шинах

Недостаточное давление в шинах увеличивает сопротивление качению, что повышает расход топлива и ускоряет износ шин.

### Регулярное техническое обслуживание

Регулярное техническое обслуживание автомобиля гарантирует долгий срок службы и максимальную экономичность Вашего автомобиля.

### Отключите временно неиспользуемые электрические устройства

Для работы кондиционера, системы подогрева и иных электроприборов требуется большое количество энергии и расход топлива, поэтому выключайте эти устройства, если они не используются.

### Закрывайте окна и люк

Открытые окна или люк увеличивают сопротивление воздуха и, следовательно, увеличивают расход топлива. Не открывайте их без необходимости.

---

## Используйте инерцию при движении накатом

При приближении к светофору или на больших уклонах следует отпустить педаль газа, чтобы использовать инерцию автомобиля при движении накатом.

# Рекомендации по вождению в неблагоприятных условиях

## Оснащение автомобиля

Обратите внимание на то, что в настоящем Руководстве описывается стандартное оборудование, оборудование, входящее в комплектацию согласно национальным стандартам, а также специальное оборудование, предназначенное для конкретной модели автомобиля. Поэтому некоторые виды и функции оборудования, описанные в настоящем Руководстве, могут не входить в комплектацию Вашего автомобиля, либо использоваться в автомобилях, выпускаемых только для определенных рынков. Для получения информации о конкретной конфигурации изучите соответствующие материалы или запросите информацию у авторизованного дилера.

## Вождение в условиях тумана

### Включите противотуманные фонари

При движении в условиях тумана необходимо включить противотуманные фонари.

### Используйте звуковой сигнал для предупреждения других водителей и пешеходов

Когда Вы слышите звуковой сигнал другого транспортного средства, следует немедленно отреагировать, подав звуковой сигнал, чтобы указать местонахождение Вашего автомобиля.

### Двигайтесь на малой скорости, следите за безопасностью

В условиях тумана следует двигаться на минимальной скорости и поддерживать достаточную дистанцию до впереди идущего автомобиля.

### Не протирайте запотевшие стекла во время движения

Из-за большой разности температур внутри и снаружи салона внутренняя поверхность ветрового стекла часто покрывается тонким слоем влаги, который препятствует обзору водителя. Используйте функцию обогрева стекла или слегка приоткройте окно, чтобы поддерживать одинаковую температуру

внутреннего и наружного воздуха, что позволит избежать конденсации на внутренней поверхности ветрового стекла.

Если Вы хотите удалить влагу с ветрового стекла, остановитесь и протрите стекло. Не протирайте запотевшее стекло во время движения.

## Вождение в условиях дождя

### Будьте осторожны при движении по скользкой дороге

Во время дождя возможны ухудшение видимости, запотевание ветрового стекла, пробуксовка колес. Будьте предельно осторожны.

Экстренное торможение, резкое ускорение, резкое вращение рулевого колеса при движении по мокрой дороге могут стать причиной заноса и потери контроля над автомобилем, что может привести к аварии.

Следует снизить скорость, поскольку во время дождя между колесами и поверхностью дороги образуется пленка воды, что приводит к потере сцепления с дорожным покрытием.

### Предупреждение

По возможности избегайте вождения в сильный дождь.

Преодоление затопленного участка вброд  
Максимально допустимая глубина преодоления затопленного участка вброд составляет 700 мм. При движении по проточной воде глубина преодоления брода должна быть еще меньше. При переезде вброд обращайте внимание на волны, создаваемые движущимся впереди и встречным транспортным средством. Это может привести к превышению максимально допустимой глубины преодоления брода.

При глубине преодолеваемого брода 50-100 мм скорость автомобиля следует удерживать не выше 45 км/ч.

При глубине преодолеваемого брода 100-350 мм скорость автомобиля следует удерживать не выше 20 км/ч.

Когда глубина брода превышает 350 мм, скорость автомобиля не должна превышать 10 км/ч. Не останавливайтесь и не переключайте передачи при переезде вброд.

## Меры предосторожности при преодолении затопленного участка вброд

- › Перед преодолением затопленного участка проверьте глубину. Если она слишком велика или ее невозможно определить, следует объехать участок. В этом случае такой участок не допускается преодолевать вброд.
- › Изучите дорогу. Воздержитесь от движения по неизвестному участку, поскольку под водой могут быть скрыты препятствия: канавы, смотровые колодцы и т. п.
- › Если при преодолении брода двигатель заглох по неизвестной причине, не пытайтесь снова запустить его. Это может привести к серьезным повреждениям.

## Осмотр и обслуживание после преодоления затопленного участка вброд

Преодолев затопленный участок вброд, выполните следующие действия:

- › Проверьте звуковой сигнал.
- › Проверьте все осветительные приборы.
- › Несколько раз слегка нажмите на педаль тормоза и убедитесь в исправности тормозной системы.
- › Не останавливайтесь сразу, продолжайте движение в течение 5–10 минут во избежание коррозии таких компонентов, как нагнетатель и тяги приводов. Во время движения можно ускориться в режиме малого газа, чтобы проверить, имеются ли посторонние шумы (звук трения металла).
- › Как можно скорее обратитесь в ближайший сервисный центр для осмотра. Если при преодолении затопленного участка вброд в узлы системы трансмиссии попала вода, она может смешаться со смазкой и вызвать неполадки в работе системы.

### **Внимание!**

- › Переезд вброд нельзя рассматривать как случай обычного вождения.
- › Будьте особенно осторожны при движении по воде.

По возможности избегайте переезда вброд. Преодолевайте водный участок вброд безопасным и надежным способом, и только в случае необходимости.

- › Преодоление затопленного участка вброд может привести к повреждению двигателя и электрических компонентов.

## Управление автомобилем в жаркое время года

Жаркая погода и высокая температура воздуха не способствуют нормальной эксплуатации автомобиля и негативно сказываются на здоровье водителя. Для того чтобы обеспечить безопасность движения, соблюдайте следующие меры предосторожности:

### Не допускайте перегрева двигателя

В жаркую погоду увеличивается вероятность перегрева двигателя. Поэтому в жаркую погоду необходимо уделять особое внимание проверке и обслуживанию системы охлаждения, своевременно удалять посторонние предметы, попадающие между пластинами радиатора.

### Следите за давлением воздуха в шинах

Давление воздуха внутри шины увеличивается из-за высокой температуры, и в жаркое время года при высоких температурах шины могут лопаться.

При повреждении шины во время движения крепко удерживайте рулевое колесо и осторожно нажмите на педаль тормоза, чтобы снизить скорость. Не применяйте экстренное торможение, не поворачивайте резко рулевое колесо. В противном случае контроль над автомобилем может быть утерян.

### Остерегайтесь теплового удара

В жаркое время года солнечная активность и высокая температура могут стать причиной теплового удара. Обеспечьте хорошую вентиляцию салона и не управляйте автомобилем в состоянии усталости.

### ⚠ Предупреждение

Не оставляйте детей в закрытом автомобиле без присмотра.

Находясь в автомобиле в одиночку, ребенок может подвергнуться тепловому удару или обезвоживанию, что нанесет вред здоровью и даже может привести к летальному исходу.

Находясь в автомобиле без присмотра, ребенок может вызвать пожар, играя со спичками, зажигалкой и тому подобными предметами.

### ⚠ Внимание!

Не оставляйте в автомобиле зажигалки, аэрозольные баллоны, банки с газированными напитками, очки.

- › В условиях высокой температуры воздуха утечка газа из зажигалки или аэрозольного баллончика либо взрыв баллончика могут привести к возгоранию.
- › Если взорвется банка с газированным напитком, контакт жидкости с электрическими компонентами может привести к замыканию.
- › Из-за высокой температуры воздуха в салоне полимерные линзы очков могут деформироваться и треснуть.

## Вождение в холодное время года

### Зимние шины

В холодное время года при низких температурах из-за некоторых особенностей стандартных шин (ширина, состав каучука, рисунок протектора) снижаются их упругость, тормозное и тяговое усилия, а также увеличивается уровень шума. В некоторых случаях возможны возникновение трещин, аномальный износ и прочие неустранимые повреждения. Поэтому при температуре ниже 7 °C следует использовать зимние шины. Они значительно повышают устойчивость автомобиля на дороге, улучшают его тормозные свойства и уменьшают тормозную путь.

### i Полезная информация

Всесезонные шины с маркировкой M+S достаточно эффективны в холодное время года, однако, как правило, уступают зимним шинам. Особенно важно использовать зимние шины при движении по заснеженным и обледеневшим дорогам.

### ⚠ Предупреждение

Несмотря на то, что использование зимних шин улучшает эксплуатационные характеристики автомобиля в холодное время года, при вождении следует соблюдать осторожность.

- › Скорость и режим движения следует выбирать с учетом видимости, погодных условий, состояния дороги и транспортной ситуации.
- › Не превышайте максимально допустимые скорость и нагрузку, указанные для Ваших зимних шин.

### ⚠ Внимание!

Сильный износ протектора зимних шин в значительной степени снижает их пригодность в холодное время года. Старые зимние шины, даже при отсутствии признаков износа протектора, также мало подходят для использования. Для того чтобы ознакомиться с критериями замены зимних шин, обратитесь к Вашему дилеру.

### Правила использования зимних шин

- › Выполняйте соответствующие требования законодательства, принятые в Вашей стране.
- › Зимние шины должны быть установлены на все колеса.
- › Используйте зимние шины того же размера, что и летние.
- › Тип, размер (окружность качения), рисунок протектора всех используемых зимних шин должен совпадать.
- › Зимние шины можно использовать только в холодное время года.



- › Обязательно соблюдайте все ограничения для зимних шин (максимальная скорость, нагрузка и т. д.). Их несоблюдение может привести к повреждению шин и стать причиной аварии.
- › Не допускается установка направленных шин против указанного направления вращения.

## Цепи противоскольжения

Использование цепей противоскольжения регулируется законодательством Вашей страны. Используемые цепи должны соответствовать местным нормам.

Цепи противоскольжения устанавливаются только на ведущие колеса. При установке следуйте инструкциям производителя цепей противоскольжения и надежно закрепите цепи.

### ⚠ Внимание!

Устанавливая цепи противоскольжения, соблюдайте следующие меры предосторожности:

- › Неправильный размер или неправильная установка цепей могут повредить тормозную систему, подвеску, кузов и шины. Используйте подходящие цепи противоскольжения и соблюдайте правила их установки.
- › Для установки цепей противоскольжения остановите автомобиль на ровной площадке вдали от движения транспорта, включите аварийную световую сигнализацию и поместите знак аварийной остановки позади автомобиля.
- › Перед установкой выключите двигатель и активируйте стояночный тормоз.
- › Не устанавливайте цепи на неполноразмерные запасные колеса.
- › Не устанавливайте цепи при недостаточном давлении в шинах.
- › При использовании цепей противоскольжения соблюдайте осторожность, чтобы не повредить колесные диски.

### ⚠ Внимание!

При управлении автомобилем с цепями противоскольжения соблюдайте следующие меры предосторожности:

- › После установки цепей противоскольжения скорость движения не должна превышать 40 км/ч либо рекомендованную производителем цепей максимальную скорость, в зависимости от того, какая из них ниже.
- › Проехав 0,5–1 км после установки цепей в целях безопасности осмотрите цепи и проверьте правильность их установки. Если цепи ослабли, их нужно затянуть или установить заново.
- › Установка цепей противоскольжения может ухудшить управляемость автомобиля. По возможности избегайте резких ускорений, резких поворотов рулевого колеса и экстренного торможения, поскольку они могут привести к аварии.
- › Если Вы слышите, что цепи противоскольжения задевают кузов или днище, немедленно остановитесь, проверьте цепи и повторно затяните их. Если звук не прекратился, снизьте скорость до его исчезновения.
- › Избегайте движения по ухабыстым и неровным дорогам.
- › Максимально снижайте скорость на поворотах, чтобы предотвратить потерю управляемости.
- › При отсутствии снега на дороге как можно скорее снимите цепи. В противном случае возможны ухудшение ходовых качеств автомобиля и серьезные повреждения шин.
- › Отключите электронную систему стабилизации, так как она может вызвать нежелательное торможение или появление сигналов неисправности.

### ⚠ Предупреждение

При остановке на заснеженной дороге выключите двигатель.

- › При включенном двигателе наличие снега вокруг автомобиля может привести к попаданию в салон выхлопных газов и отравлению угарным газом. Это спо-

собно нанести серьезный ущерб здоровью и даже стать причиной смерти.

- › Если Вы чувствуете, что выхлопные газы попали в салон, примите следующие меры:

Переместите автомобиль в проветриваемое место и откройте все окна.

Переключите кондиционер в режим внешней циркуляции, установите максимальную силу воздушного потока, чтобы свежий наружный воздух проник в салон.

## При движении по пересеченной местности

- › Вождение по пересеченной местности приносит удовольствие, но не предполагает легкомысленного отношения. Водитель всегда должен серьезно относиться к возникающим сложным или проблемным ситуациям во время вождения и избегать риска в опасных местах. Ошибка может быть опасной.
- › При вождении по пересеченной местности безопасность всегда является главным приоритетом. Перед началом движения убедитесь в том, что все пассажиры пристегнуты ремнями безопасности, а все вещи надежно закреплены.
- › Во время движения по пересеченной местности не держитесь за спицы рулевого колеса, т.к. резкий удар может вернуть руль и травмировать руки.
- › При пересечении водной преграды сначала проверьте глубину воды и твердость дна, проезжайте медленно и избегайте глубокой воды. При необходимости примите необходимые меры безопасности, чтобы двигатель или иные узлы не были повреждены водой.
- › После переезда по траве, грязи, гравию, песку или ручью, проверьте днище кузова на наличие прилипшей травы, веток, гравия, песка. Удалите мусор, т.к. он может вызвать поломку или воспламениться.
- › После переезда по песку, грязи, воде или снегу проверьте работу тормоза. На работу тормозной системы может повлиять грязь и песок, налипшие на тормозные диски.

- › При движении в условиях пыли или песка воздушный фильтр может быть серьезно поврежден, поэтому возьмите с собой хотя бы один запасной фильтр. При движении в условиях запыленности фильтр необходимо проверять ежедневно. Проверку выполняйте сразу после езды по песчаной местности. Если проверка выявит проблемы, незамедлительно произведите очистку или замену фильтра, иначе двигатель может быть поврежден.

- › Высокий клиренс автомобиля позволяет водителю лучше видеть дорогу, замечать проблемы и корректировать стиль вождения в зависимости от различных условий местности.

- › Перед возвращением на шоссе после езды по пересеченной местности следует очистить шины от грязи и мелких камней. В противном случае при движении на высокой скорости по шоссе грязь и камни на шинах могут привести к серьезным повреждениям ветрового стекла и иных компонентов. Кроме того, убедитесь в том, что шины находятся в хорошем состоянии, проверьте протекторы и боковые поверхности шин на наличие повреждений, убедитесь в отсутствии повреждений шин от ударов, вызванных движением на высокой скорости. Очистите от грязи и пыли фары, окна, ветровые стекла и номерные знаки.

### Предупреждение

- › Автомобиль имеет высокий клиренс и центр тяжести. Избегайте высокой скорости, резких стартов, резких поворотов, экстренного торможения или резких маневров, которые могут привести к потере управления или опрокидыванию из-за неправильного управления. Во время вождения с установленным на рейлингах грузе следует соблюдать особую осторожность, так как центр тяжести автомобиля поднимется еще выше.
- › В случае бокового ветра следует снизить скорость. Повышенные клиренс и центр тяжести автомобиля делают его более уязвимым к боковому ветру, а пониженная скорость позволяет лучше управлять им.

- › Не передвигайтесь с повышенной скоростью по неровной дороге, избегайте подскоков и ударов о препятствия, так как это может привести к потере управления или опрокидыванию автомобиля, что приведет к серьезным травмам или даже летальному исходу, а также может вызвать серьезные повреждения подвески и ходовой части.
- › При движении по склону следует ехать прямо вверх или прямо вниз, а не двигаться боком. Высокий центр тяжести может привести к опрокидыванию автомобиля при боковом движении на крутом склоне.
- › Убедитесь в том, что давление в шинах нормальное и что на протекторах или боковых поверхностях шин нет трещин или разрывов.
- › Несколько раз слегка нажмите на педаль тормоза и убедитесь в исправности тормозной системы.

## Рекомендации по осмотру и техническому обслуживанию

После поездки по пересеченной местности: по песчаному участку (с большим количеством пыли), грязи, воде, солончаку и т. п. своевременно проверяйте нижеследующие узлы, а также выполняйте их техническое обслуживание или ремонт по мере необходимости:

- › Проверьте звуковой сигнал.
- › Проверьте все осветительные приборы.
- › Проверьте днище кузова на наличие утечек масла и жидкостей.
- › Проверьте исправность узлов на днище кузова, выполните своевременную уборку травы и иного мусора, чтобы устранить потенциальную опасность поломки и возгорания.
- › Проверьте дифференциал, трансмиссию и раздаточную коробку на предмет попадания воды или грязи.
- › Проверьте воздушный фильтр и трубопроводы на предмет попадания воды.
- › Проверьте воздушный фильтр на предмет попадания песка, своевременно очистите фильтр.
- › Проверьте радиатор, конденсатор, масляный радиатор, промежуточный охладитель и вентилятор на наличие приставшей грязи или мусора и своевременно очистите их.
- › Проверьте генератор на предмет попадания воды или грязи.

# Рекомендации по вождению в период обкатки

## Оснащение автомобиля

Обратите внимание на то, что в настоящем Руководстве описывается стандартное оборудование, оборудование, входящее в комплектацию согласно национальным стандартам, а также специальное оборудование, предназначенное для конкретной модели автомобиля. Поэтому некоторые виды и функции оборудования, описанные в настоящем Руководстве, могут не входить в комплектацию Вашего автомобиля, либо использоваться в автомобилях, выпускаемых только для определенных рынков. Для получения информации о конкретной конфигурации изучите соответствующие материалы или запросите информацию у авторизованного дилера.

## Шины

В первые 500 км пробега на новых шинах следует соблюдать особую осторожность. В начале эксплуатации новые шины не обеспечивают оптимального сцепления, поэтому требуется их обкатка.

## Тормозные колодки

В течение первых 400 км езды новые тормозные колодки не обладают наилучшим тормозным эффектом.

Новые тормозные колодки необходимо сначала «притереть», чтобы добиться оптимальной силы трения. Если Вы чувствуете, что тормозное усилие недостаточно, нажмите на педаль тормоза сильнее, чтобы увеличить его.

В период обкатки тормозную систему не следует подвергать большим нагрузкам, например, применять экстренное торможение, особенно при очень высокой скорости автомобиля и при движении по склону.

### ⚠ Внимание!

- › Тормозные диски и тормозные колодки могут изнашиваться с различной интенсивностью в зависимости от условий эксплуатации.
- › В зависимости от скорости автомобиля, тормозного усилия и условий окружающей среды (например, температуры

и влажности) во время торможения может возникать шум. Это нормальное явление.

## Двигатель

Чтобы продлить срок службы нового двигателя или двигателя после капитального ремонта, необходимо выполнить его обкатку, постепенно увеличивая нагрузку на него. Рекомендуется соблюдать следующие меры предосторожности:

Для первых 300 км:

Избегайте экстренного торможения.

Для первых 1000 километров:

- › Избегайте вождения на высокой скорости.
- › Не выжимайте на педаль газа до конца, чтобы двигатель не работал на высоких оборотах.
- › Не двигайтесь с постоянной скоростью в течение длительного времени, следует часто менять скорость и передачу.
- › Не используйте высокую передачу для движения на низкой скорости или низкую передачу для движения на высокой скорости. Своевременно переключайте передачи в соответствии с условиями движения.
- › Не буксируйте прицепы или иные транспортные средства.

От 1000 км до 1500 км:

Допускается постепенное увеличение скорости автомобиля при соблюдении мер безопасности.

### ⚠ Внимание!

В период обкатки следует обращать внимание на условия работы различных систем двигателя. При обнаружении неисправностей их следует сначала устранить и только затем продолжить обкатку.

# Выключатель зажигания

## Оснащение автомобиля

Обратите внимание на то, что в настоящем Руководстве описывается стандартное оборудование, оборудование, входящее в комплектацию согласно национальным стандартам, а также специальное оборудование, предназначенное для конкретной модели автомобиля. Поэтому некоторые виды и функции оборудования, описанные в настоящем Руководстве, могут не входить в комплектацию Вашего автомобиля, либо использоваться в автомобилях, выпускаемых только для определенных рынков. Для получения информации о конкретной конфигурации изучите соответствующие материалы или запросите информацию у авторизованного дилера.

## Выключатель зажигания кнопочного типа

### Переключение режимов

Если Вы носите смарт-ключ с собой, нажмите на выключатель зажигания для переключения режимов.



08C19E66B97A

№	Положение	Действие
1	LOCK	Электрические компоненты не работают.
2	ON	Все электрооборудование доступно для использования.

### **i** Полезная информация

Если Вы носите смарт-ключ с собой, нажмите на педаль тормоза, селектор передачи в положении P. Независимо от того,

в каком положении находится выключатель зажигания, нажмите выключатель зажигания, чтобы завести автомобиль.

### **⚠** Предупреждение

Во время движения не допускается переключение положений замка зажигания.

### **⚠** Внимание!

- › Запрещается размещать смарт-ключ на приборной панели, на полу, на комбинированной приборной панели, в перчаточном ящике или в багажном отделении. В противном случае возможны сложности с переключением режимов.
- › Когда двигатель не работает, не допускается надолго оставлять выключатель зажигания в положении ON во избежание разряда аккумуляторной батареи.
- › Покидая автомобиль, переведите выключатель зажигания в положение LOCK и возьмите ключ с собой.

### Если не удастся разблокировать рулевое управление

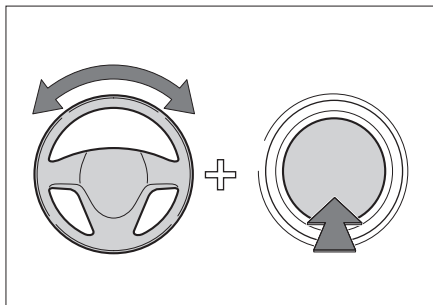

C76883D1FB9A

Если при переключении режимов или запуске двигателя на информационном дисплее отображается информация о неуспешной разблокировке рулевой колонки, необходимо слегка повернуть рулевое колесо вправо, затем влево, одновременно нажимая на выключатель зажигания, чтобы снять блокировку.

# Запуск и выключение автомобиля

## Оснащение автомобиля

Обратите внимание на то, что в настоящем Руководстве описывается стандартное оборудование, оборудование, входящее в комплектацию согласно национальным стандартам, а также специальное оборудование, предназначенное для конкретной модели автомобиля. Поэтому некоторые виды и функции оборудования, описанные в настоящем Руководстве, могут не входить в комплектацию Вашего автомобиля, либо использоваться в автомобилях, выпускаемых только для определенных рынков. Для получения информации о конкретной конфигурации изучите соответствующие материалы или запросите информацию у авторизованного дилера.

## Запуск автомобиля

### Запуск в стандартном режиме

1. Смарт-ключ должен находиться в салоне автомобиля.
2. Отрегулируйте положение сиденья, сядьте правильно.
3. Убедитесь в том, что стояночный тормоз активирован.
4. Убедитесь в том, что селектор передач находится в положении P.
5. Нажмите на педаль тормоза.
6. Нажмите выключатель зажигания, чтобы запустить двигатель.

### Экстренный пуск

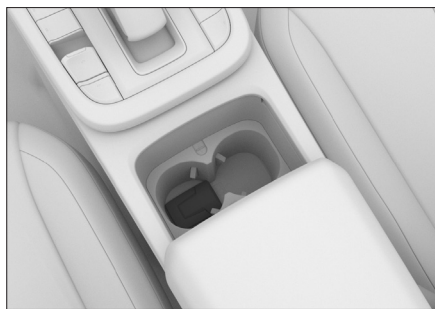

3F16A302F793

Если появляется запрос «Находится ли ключ в салоне?» (например: смарт-ключ разряжен, серьезно поврежден дверной щиток или задний бампер), поместите

смарт-ключ на отметку в подстаканнике для выполнения обычного запуска транспортного средства. Выполните обычный запуск двигателя. Если двигатель по-прежнему не запускается, немедленно обратитесь в сервисный центр.

### ⚠ Предупреждение

- › Запускать двигатель можно только тогда, когда водитель находится на водительском сиденье. Несоблюдение этого правила может стать причиной аварии, способной привести к серьезным травмам и даже летальному исходу.
- › При запуске двигателя категорически запрещается нажимать на педаль газа.
- › Двигатель необходимо запускать и в тех случаях, когда требуется переместить автомобиль на незначительное расстояние. В противном случае может произойти авария.

### i Полезная информация

- › Не допускайте работу непрогретого двигателя на высоких оборотах или с высокой нагрузкой.
- › По возможности избегайте длительной работы двигателя на холостом ходу.
- › Если двигатель запускается с трудом или часто глохнет, как можно скорее обратитесь в сервисный центр.

## Выключение автомобиля

### Выключение в обычном режиме

1. После полной остановки автомобиля переключите селектор передачи на P.
2. Нажмите выключатель зажигания и переведите в положение LOCK, чтобы выключить автомобиль.

### Экстренное выключение

Если в процессе вождения (когда скорость превышает 5 км/ч) возникает аварийная ситуация (например, когда невозможно остановить автомобиль обычным способом), можно выполнить одну из следующих операций для экстренного выключения двигателя:

- › Нажмите и удерживайте выключатель зажигания более 2 секунд.
- › В течение 2 секунд нажмите выключатель зажигания 3 раза подряд.

#### **⚠ Предупреждение**

- › Остановка двигателя во время движения может стать причиной столкновений и травм.
- › Прибегать к принудительной остановке двигателя следует только в случае возникновения экстренной ситуации во время движения.

После принудительной остановки двигателя усилители тормозной системы и рулевого управления перестанут работать, и для торможения и вращения рулевого колеса будут требоваться большие усилия. Поэтому перед экстренной остановкой двигателя следует максимально снизить скорость.

#### **⚠ Предупреждение**

Сразу после остановки двигателя не прикасайтесь к нагретым узлам, таким как двигатель, выхлопная труба, радиатор, чтобы не получить ожог.

#### **i Полезная информация**

После того как двигатель в течение длительного времени проработал на высоких оборотах или под высокой нагрузкой, рекомендуется дать ему поработать на короткое время на холостом ходу или проехать определенное расстояние на малых оборотах, а затем выключить двигатель.



## Функция Remote Control (удаленное управление автомобилем)

Данный сервис позволяет управлять автомобилем с вашего смартфона.

Функция управления позволит запускать двигатель с помощью приложения, дистанционно управлять центральным замком и блокировкой дверей.

В приложении можно настроить климат-контроль, управлять подогревом сидений и многое другое.

Вы сможете узнать состояние вашего автомобиля: пробег, запас хода, объем топлива, давление и получить другую информацию об автомобиле.

Наличие функции «Удаленное управление автомобилем» зависит от комплектации автомобиля.

Проверьте возможности сервиса в мобильном приложении TANK!

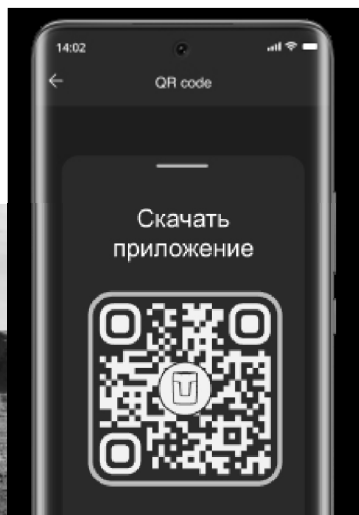

## Оснащение автомобиля

Обратите внимание на то, что в настоящем Руководстве описывается стандартное оборудование, оборудование, входящее в комплектацию согласно национальным стандартам, а также специальное оборудование, предназначенное для конкретной модели автомобиля. Поэтому некоторые виды и функции оборудования, описанные в настоящем Руководстве, могут не входить в комплектацию Вашего автомобиля, либо использоваться в автомобилях, выпускаемых только для определенных рынков. Для получения информации о конкретной конфигурации изучите соответствующие материалы или запросите информацию у авторизованного дилера.

## Меры предосторожности

### ⚠ Предупреждение

- › Остановка автомобиля на дороге с большим уклоном может привести к аварии. Соблюдайте осторожность и не останавливайте автомобиль в подобных местах.
- › Если стояночная тормозная система не выполняет свою функцию из-за чрезмерного уклона, нажмите на педаль тормоза, чтобы предотвратить скатывание автомобиля.

## Электрический стояночный тормоз

Включите стояночный тормоз



BF6CD6E571E2

- › Когда автомобиль неподвижен и после того как выключатель зажигания переведен в положение LOCK, электрический стояночный тормоз (EPB) включается автоматически. При этом на приборной панели загорается индикатор стояночного тормоза (P).
- › Если не требуется задействовать стояночный тормоз, нажмите переключатель EPB и одновременно переведите выключатель зажигания в режим LOCK.
- › После остановки автомобиля потяните переключатель EPB для включения стояночного тормоза. При этом на приборной панели загорается индикатор стояночного тормоза (P).

### Экстренное торможение

В экстренной ситуации потяните и удерживайте переключатель EPB, чтобы использовать систему EPB для торможения.

Отменить экстренное торможение можно отпустив переключатель EPB либо нажав на педаль газа.

### ⚠ Предупреждение

Функцию экстренного торможения можно использовать только в экстренной ситуации (например, при заблокированной педали тормоза).

Снимите автомобиль со стояночного тормоза



AEFEB18C1AB7

Когда выключатель зажигания находится в положении ON, нажмите на педаль тормоза, нажмите на переключатель EPB, чтобы отпустить стояночный тормоз. При этом на приборной панели гаснет индикатор стояночного тормоза (P).



### **i** Полезная информация

Если произошел сбой питания автомобиля, после повторного включения питания на приборной панели загорится индикатор неисправности стояночного тормоза (Ⓟ). В такой ситуации система требует инициализации. Сначала потяните вверх переключатель EPB, затем нажмите на педаль тормоза и нажмите на переключатель EPB, чтобы отключить EPB в обычном режиме.

## Функция автоматического удержания автомобиля на месте



76914DAA227F

При движении на склоне, остановке перед светофором или движении в пробке функция автоматического удержания автомобиля на месте (AVH) избавляет водителя от необходимости удерживать автомобиль на месте с помощью педали тормоза и часто использовать стояночный тормоз. Это обеспечивает более комфортное вождение и снижает риск скатывания автомобиля.

Для включения или отключения функции автоматического удержания автомобиля закройте дверь со стороны водителя, пристегните ремень безопасности водителя, запустите двигатель, нажмите переключатель AVH.

### Использование

1. Включите функцию автоматического удержания автомобиля на месте. Функция автоматического удержания перейдет в состояние готовности, а индикатор (Ⓟ) на приборной панели будет гореть желтым цветом.

2. После нажатия на педаль тормоза и полной остановки автомобиля система автоматически задействует стояночный тормоз. Функция автоматического удержания перейдет в рабочее состояние, а индикатор (Ⓟ) на приборной панели будет гореть зеленым цветом.
3. Когда селектор переключения передач находится в положении D, M или R, нажмите на педаль газа, после чего стояночный тормоз автоматически отключится.

При отсутствии нажатия на педаль акселератора в течение длительного времени, функция автоматического удержания автомобиля отключится. Электромеханический стояночный тормоз останется активным.

Функция автоматического удержания автомобиля отключается автоматически в следующих случаях:

- › Отстегнут ремень безопасности водителя.
- › Дверь со стороны водителя открыта.
- › Выключатель зажигания переведен в положение LOCK.
- › После того как функция автоматического удержания проработала более 3 минут.

### **⚠ Внимание!**

Отключайте функцию удержания автомобиля во время автоматической мойки или буксировки.

## Функция автоматического отключения стояночного тормоза

Когда при включенном стояночном тормозе водитель пристегивает ремень безопасности и нажимает на педаль газа, система фиксирует намерение водителя привести автомобиль в движение, и стояночный тормоз автоматически отключается.

При движении по склону во избежание скольжения требуется большее тяговое усилие.

# Автоматическая коробка передач

## Оснащение автомобиля

Обратите внимание на то, что в настоящем Руководстве описывается стандартное оборудование, оборудование, входящее в комплектацию согласно национальным стандартам, а также специальное оборудование, предназначенное для конкретной модели автомобиля. Поэтому некоторые виды и функции оборудования, описанные в настоящем Руководстве, могут не входить в комплектацию Вашего автомобиля, либо использоваться в автомобилях, выпускаемых только для определенных рынков. Для получения информации о конкретной конфигурации изучите соответствующие материалы или запросите информацию у авторизованного дилера.

## Описание передач

### Парковочная блокировка (P)

Передача P предназначена для парковки автомобиля. При включенной передаче P коробка передач механически заблокирована, что позволяет предотвратить свободное скольжение автомобиля.

### Задний ход (R)

Передача R предназначена для движения автомобиля назад.

### Нейтральная передача (N)

При включенной передаче N крутящий момент от двигателя не передается на колеса.

#### ⚠ Предупреждение

- ▶ При временной остановке на передаче N обязательно примените стояночный тормоз или удерживайте педаль тормоза. В противном случае автомобиль может покатиться и вызвать аварию.
- ▶ Запрещается двигать накатом на нейтральной передаче во избежание аварийных ситуаций.

### Автоматический режим (D)

При обычном вождении рекомендуется использовать передачу D.

При включенной передаче D коробка передач может автоматически переключаться на соответствующую передачу в зависимости от скорости автомобиля и необходимого ускорения для достижения оптимального экономичного режима.

### Ручной режим (M)

При ускорении во время обгона или при движении вверх и вниз по склону рекомендуется использовать передачу M.

На неровных участках и съездах рекомендуется использовать пониженную передачу M.

## Переключение передач

После включения двигателя можно выполнять переключение передач в нормальном режиме. Перед началом движения необходимо нажать на педаль тормоза. В противном случае в тот момент, когда рычаг переключения передач окажется в положении передачи для движения, автомобиль начнет движение произвольно.

#### ⚠ Предупреждение

Во избежание поломки автомобиля или аварии следует переключать передачу после полной остановки автомобиля.

#### i Полезная информация

После переключения передачи убедитесь в том, что включена правильная передача.

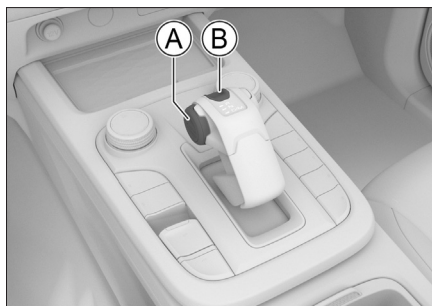

B2699E3CC212

Ⓐ Кнопка разблокировки

Ⓑ Кнопка парковочного режима

## Переключение на передачу P

Когда автомобиль неподвижен, нажмите кнопку парковочного режима.

### **i** Полезная информация

В следующих ситуациях режим P активируется автоматически:

- › Автомобиль остановлен, и выключатель зажигания находится в положении LOCK.
- › Автомобиль остановлен, ремень безопасности водителя не пристегнут, педали акселератора или тормоза не нажаты, дверь водителя открыта.

## Переключение на передачи D, R, N, M.

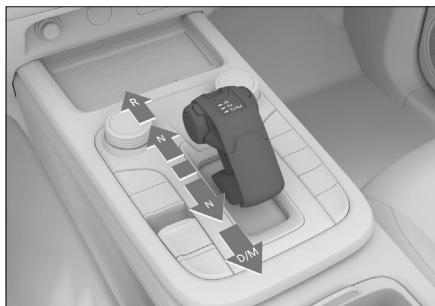

065830D08348

Быстро переведите рычаг селектора передач в необходимое положение; при отпускании рычага он автоматически возвращается в центральное положение.

Чтобы выйти из режима P или перейти в режим R, нажмите на педаль тормоза и кнопку разблокировки. Для включения передачи D необходимо нажать на педаль тормоза.

После переключения на передачу D переведите рычаг переключения передач назад для переключения на передачу M; еще раз переведите рычаг назад для переключения на D.

Текущая передача отображается на рычаге переключения передач и на дисплее информационного центра.

### **⚠** Предупреждение

При появлении на приборной панели сообщения о неисправности коробки передач, коробка передач может перейти в аварийный режим работы. В этом случае возможно переключение только на определенную передачу, либо передачи вообще не могут переключаться, а двигатель может выключиться. Как можно скорее припаркуйтесь в безопасном месте и свяжитесь с сервисным центром.

## Переключение передач в ручном режиме

### **i** Полезная информация

В ручном режиме, если обороты двигателя слишком высокие или слишком низкие, коробка передач автоматически переключается на соответствующую передачу для защиты двигателя.

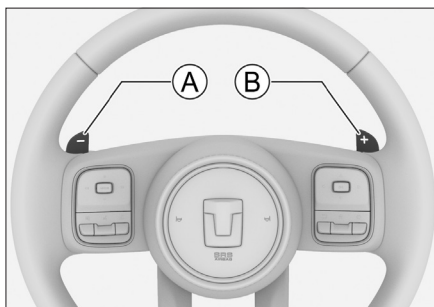

6CC1101BCF1F

- A** Лепестковый переключатель понижения передачи
- B** Лепестковый переключатель повышения передачи

Лепестковые переключатели помогают переключать передачи без отрыва рук от рулевого колеса.

В ручном режиме понижение и повышение передачи осуществляется с помощью лепестковых переключателей.

В автоматическом режиме нажатие на лепестковый переключатель на время активирует ручной режим. В этом случае также можно вручную повышать или понижать передачу с помощью лепестковых переключателей.

Длительное удержание лепесткового переключателя позволяет переключиться из ручного режима в автоматический режим.

## Аварийная разблокировка селектора переключения передач

Если селектор КПП заклинило при попытке переключиться из режима Р, можно выполнить аварийную разблокировку селектора.

### ⚠ Внимание!

- › В случае данной неисправности рекомендуем обратиться в сервисный центр, чтобы разблокировку провели специалисты. Самостоятельные действия могут привести к повреждению соответствующих узлов автомобиля.
- › Необходимость аварийной разблокировки селектора свидетельствует о наличии неисправностей. Следует обратиться в сервисный центр для осмотра автомобиля.

1. Остановите двигатель, активируйте стояночный тормоз.
2. Откройте отделение для мелких предметов и извлеките вкладыш со дна отделения



523E2F3F0CE4

3. Вставьте обернутую тканью плоскую отвертку в прорезь квадратной пластины, подденьте ее, чтобы найти тросик разблокировки положения Р селектора КПП.



E44EC93EAF0E

4. Поверните ручку тросика разблокировки положения Р селектора КПП против часовой стрелки примерно на 60 градусов так, чтобы ручка вошла в направляющий паз

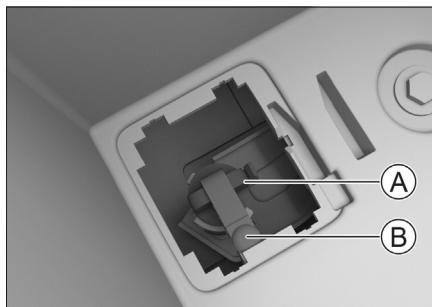

580F80777454

- А Ручка тросика разблокировки положения Р селектора КПП
- В Тросик
5. Поднимите тросик, поднимите ручку в верхнее положение, поверните ручку тросика разблокировки положения Р селектора КПП по часовой стрелке примерно на 60 градусов, пока не услышите негромкий звук. Он будет означать, что ручка зафиксирована, а положение Р селектора переключения передач разблокировано. При этом раздастся звуковой сигнал, а на дисплее приборной панели появится сообщение «Селектор КПП не может перейти в положение Р». Коробка переключения передач в это время находится в положении N.

- После перемещения автомобиля следует выполнить вышеописанные действия в обратном порядке, вернуть тросик разблокировки в исходное положение. Избегайте долговременной принудительной разблокировки коробки переключения передач.

## Медленное движение

После запуска двигателя переместите рычаг переключения передач в положение передачи для движения, отключите стояночный тормоз и отпустите педаль тормоза. Нажатие на педаль газа не потребуется, автомобиль при этом медленно начнет движение.

## Начало движения

- Пристегните ремень безопасности, убедитесь в том, что стояночный тормоз включен.
- Запустите двигатель.
- Подождите, пока обороты двигателя стабилизируются, и включите передачу D (при необходимости большего крутящего момента, например, при трогании на подъеме, рекомендуется включить передачу M).
- Отпустите педаль тормоза, затем плавно нажмите на педаль газа, чтобы ускорить движение.

### **i** Полезная информация

При начале движения функция автоматического отключения стояночного тормоза отпускает стояночный тормоз.

## Остановка

- Отпустите педаль газа и нажмите на педаль тормоза.
- После полной остановки движущегося автомобиля переведите рычаг в положение передачи P.
- В зависимости от ситуации включите стояночный тормоз или просто выключите двигатель.

### **i** Полезная информация

После выключения двигателя стояночный тормоз включается автоматически.

- Отпустите педаль тормоза.

### **⚠** Внимание!

- При временной остановке на склоне следует нажать на педаль тормоза или активировать стояночный тормоз. Запрещается использовать педаль газа и функцию медленного движения, чтобы удерживать автомобиль от скатывания. Это может привести к повреждению коробки передач.
- На склоне запрещается использовать для торможения только передачу P, это может привести к повреждению коробки передач.
- При необходимости при остановке на склоне застопорите колеса, чтобы предотвратить скатывание автомобиля.

# Режим усилителя рулевого механизма

## Оснащение автомобиля

Обратите внимание на то, что в настоящем Руководстве описывается стандартное оборудование, оборудование, входящее в комплектацию согласно национальным стандартам, а также специальное оборудование, предназначенное для конкретной модели автомобиля. Поэтому некоторые виды и функции оборудования, описанные в настоящем Руководстве, могут не входить в комплектацию Вашего автомобиля, либо использоваться в автомобилях, выпускаемых только для определенных рынков. Для получения информации о конкретной конфигурации изучите соответствующие материалы или запросите информацию у авторизованного дилера.

## Переключение режимов

Индивидуальное переключение: когда выключатель зажигания находится в положении ON, с помощью мультимедийного дисплея [Настройки автомобиля] → [Настройки вождения] → [Мультирежимное рулевое управление] можно переключаться между режимами усилителя рулевого механизма: «легким», «комфортным» и «спортивным». Совмещенное переключение: при переключении системы контроля дорожного покрытия также будет переключаться режим рулевого управления:

### Тип 1

Режим движения	Режим усилителя рулевого механизма
2H Стандартный	Комфортный
4H Стандартный	Комфортный
4H Снег	Спортивный
4L Стандартный, Глина, Камни, Горная дорога, Неровная дорога	Комфортный

### Тип 2

Режим движения	Режим усилителя рулевого механизма
Экономичный	Лёгкий
Стандартный	Комфортный
Спортивный	Спортивный
Снег	Спортивный
Грязь	Комфортный
Песок	Комфортный
4L	Комфортный

#### **i** Полезная информация

Для переключения режимов рулевого управления должны соблюдаться следующие условия:

- › Нормальная работа системы электроусилителя рулевого управления.
- › Скорость автомобиля ниже 125 км/ч.
- › Не выполняются никакие явные операции с рулевым управлением.

### Легкий

Повышает усиление рулевого управления, рулевое управление относительно свободное, подходит для вождения в условиях интенсивного движения, например, в городах.

### Комфортный

Подходит для водителей с обычными навыками вождения.

### Спортивный

Снижает усиление рулевого управления и увеличивает отклик рулевого колеса. Рекомендуется использовать его на высоких скоростях, в дождь, снег и т. п.

# Система контроля дорожного покрытия (Тип1)

## Оснащение автомобиля

Обратите внимание на то, что в настоящем Руководстве описывается стандартное оборудование, оборудование, входящее в комплектацию согласно национальным стандартам, а также специальное оборудование, предназначенное для конкретной модели автомобиля. Поэтому некоторые виды и функции оборудования, описанные в настоящем Руководстве, могут не входить в комплектацию Вашего автомобиля, либо использоваться в автомобилях, выпускаемых только для определенных рынков. Для получения информации о конкретной конфигурации изучите соответствующие материалы или запросите информацию у авторизованного дилера.

## Общие сведения о системе контроля дорожного покрытия

В сложных дорожных условиях система контроля дорожного покрытия в соответствии с выбранным режимом движения автоматически оптимизирует все системы управления автомобилем, чтобы они соответствовали текущим условиям, и значительно повышает проходимость и устойчивость автомобиля.

## Переключение 4WD



D2848AF6DBC

Поверните переключатель режима полного привода, чтобы переключиться между режимами 2H, 4H и 4L. Когда режим выбран, мигает соответствующий индикатор. После завершения переключения индикатор светится постоянно.

- › Переключение между режимами 2H и 4H: после перевода выключателя зажигания в положение ON или запуска двигателя, когда автомобиль неподвижен или движется по прямой со скоростью ниже 80 км/ч, поверните переключатель режима полного привода.
- › Вход или выход из режима 4L: после запуска двигателя убедитесь в том, что автомобиль неподвижен, переведите селектор переключения передач в положение N и поверните переключатель режима полного привода.

### **i** Полезная информация

- › Если при переключении режимов возникли неполадки или на приборной панели появилось предупреждающее уведомление, действуйте в соответствии с сигналом предупреждения. Убедитесь в том, что условия переключения соблюдены, и повторите попытку.
- › При переключении режима возможны звук удара и несильное сотрясение автомобиля. Это нормальное явление.
- › В режимах 4H и 4L интеллектуальная система «старт-стоп» блокируется, а электронная система стабилизации автомобиля отключена по умолчанию.

### **⚠** Внимание!

- › Для движения по обычным или скоростным дорогам запрещается использовать режимы 4H и 4L. В противном случае могут возникнуть такие проблемы, как аномальные шумы, сильный износ шин, повышенный расход топлива, повреждения трансмиссии.
- › В случае пробуксовки задних колес на снегу или льду нельзя переключать режим привода.
- › При движении в режиме 4H скорость автомобиля не должна превышать 80 км/ч. В противном случае сработает предупреждение, а узлы автомобиля могут быть повреждены.
- › При движении в режиме 4L скорость не должна превышать 40 км/ч. Старайтесь избегать крутых поворотов. В противном случае сработает предупреждение,

а узлы автомобиля могут быть повреждены.

- › При переключении между режимами 2H и 4H (или 4L) возможна задержка переключения полного привода (индикатор на переключателе полного привода постоянно мигает, а приборная панель показывает движущийся автомобиль). В таком случае попробуйте проехать прямо на небольшой скорости (менее 5 км/ч) на небольшое расстояние, чтобы завершить переключение.

При входе или выходе из режима 4L, если сообщение о задержке переключения полного привода не появляется, автомобиль должен оставаться неподвижным, селектор передач должен быть в положении N до тех пор, пока переключение режимов не будет завершено. В противном случае раздаточная коробка может быть повреждена.

- › При движении в режиме 4L, если селектор передач переведен в ручной режим, автоматически включится система помощи при спуске по склону. В целях безопасности не отключайте систему помощи при спуске по склону.

## Описание режимов

Режим 2H подходит для дорог с твердым покрытием или грунтовых дорог с хорошим сцеплением.

Режим 4H подходит для грунтовых дорог с плохим сцеплением (например, на заснеженной или песчаной поверхности).

Режим 4L подходит для таких дорожных условий, как подъем по крутым склонам и экстренная помощь.

### ⚠ Внимание!

Не допускайте нештатных режимов работы в течение длительного времени, таких как разнос двигателя (явление, при котором обороты двигателя резко возрастают, превышая максимально допустимые значения до опасного уровня), так как это может привести к повреждению соответствующих узлов и повлиять на срок службы автомобиля.

## Переключение между режимами повышенной проходимости

### ⚠ Внимание!

- › Неправильный выбор режима движения может привести к неправильной реакции системы на дорожные условия, что, в свою очередь, ведет к сокращению срока службы подвесок и системы трансмиссии.

- › Перед выездом автомобиля на дорогу со сложным рельефом водитель должен предварительно оценить местность и включить соответствующий режим, чтобы в дальнейшем не потерять контроля над управлением автомобилем.

Система выбора режимов движения опирается на режим полного привода. Сначала переключите режим полного привода, а затем переключайте соответствующие режимы повышенной проходимости.



## Режим 2H

Режим 2H является по умолчанию 2H Стандартным , не переключается на другие режимы.

## Переключение между режимами 4H



9D18288F46FB

Когда выключатель зажигания находится в положении ON, а автомобиль — в режиме 4H, нажмите кнопку «Снег»  для переключения между режимами 4H «Снег»  и 4H «Стандартный» .





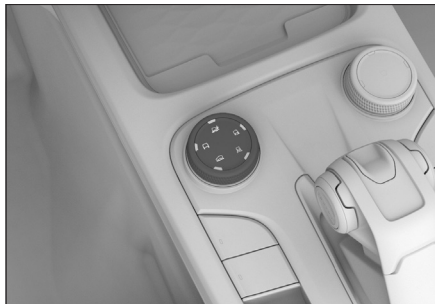

### **i** Полезная информация

Если кнопка «Снег» нажата в режиме, отличном от режима 4Н, индикатор покажет, что сначала нужно войти в режим 4Н. При входе в режим 4Н на дисплее приборной панели отображается пиктограмма режима и пиктограмма 4Н.

## Переключение между режимами 4L



D24B467D3EF3

Когда выключатель зажигания находится в положении ON, а режим полного привода находится в режиме 4L, поверните переключатель для переключения между режимами 4L Стандартный , 4L Глина , 4L Камни , 4L Горная дорога , 4L Неровная дорога . При выборе какого-либо режима загорается соответствующий индикатор.

### **i** Полезная информация

- Если повернуть переключатель в режиме, отличном от режима 4L, приборная панель предложит сначала переключиться в 4L. При входе в режим 4L на дисплее приборной панели отображается пиктограмма режима и пиктограмма 4L.
- При переключении между режимами 4L автоматически включаются или выключаются соответствующие вспомогательные функции, например, блокировка дифференциала переднего и заднего моста. Проверьте соответствующие индикаторы на кнопках, на приборной панели или соответствующие подсказки.

## Описание режимов

2Н Стандартный : для шоссе, дорог с твердым покрытием, с асфальтовым и бетонным покрытием или для твердых поверхностей, покрытых небольшим количеством снега и льда. Обеспечивает оптимальное и устойчивое вождение на дорогах с хорошим покрытием.

4Н Стандартный : для рыхлых и скользких дорог, таких как пустыни, тропические леса и неглубокая грязь. Оптимальный контроль акселератора для лучшего отклика и крутящего момента. Полный привод не подходит для движения по дорогам с твердым покрытием.

4Н Снег : для вождения по скользким поверхностям, таким как неглубокий снег, лед, трава и гравий. Автомобиль трогается с места на второй передаче, отбор мощности полного привода плавный, хорошая управляемость и устойчивость.

4L Стандартный : для таких дорожных условий, как подъем по крутым склонам и экстренная помощь. Увеличивая передаточное число на одну ступень, автомобиль может получить максимальную тягу, что обеспечивает усилие при подъеме по крутым склонам и экстренной помощи.

4L Глина : для скользких и вязких поверхностей, таких как вязкая колея, глубокий снег и песчаная почва. Более низкая передача дает большую мощность. Следует использовать в полной мере сцепление каждого колеса, чтобы автомобиль имел максимальную тягу и обладал проходимость по бездорожью.

4L Камни : для таких дорожных условий, как уступы или скальный грунт, автоматически блокирует дифференциал, для оптимального отклика и крутящего момента, повышения способности автомобиля преодолевать подъемы.

4L Горная дорога : для горных, ухабистых и скользких каменно-грунтовых поверхностей, улучшает динамику и устойчивость автомобиля.

4L Неровная дорога : для дорожных поверхностей с выбоинами и ухабами. Низкая передача дает большую мощность. Электронное ограничение сколь-

жения позволяет непробуксовывающим колесам получить сильный крутящий момент и улучшает проходимость автомобиля.

## Экспертный режим

Вы можете настроить пользовательский режим привода, режим рулевого управления и переключатель ESC автомобиля в соответствии с Вашими потребностями вождения.



61406A19E59C

Когда выключатель зажигания находится в положении ON, а автомобиль находится в режиме 2H Стандартный или 4H Стандартный, нажмите кнопку экспертного режима . На дисплее появится всплывающее окно. Коснитесь кнопки OK, чтобы перейти к экрану экспертного режима.

Вы можете выбрать пользовательские режимы 1, 2 или 3 в соответствии с Вашими потребностями вождения.

Вы можете установить режим привода, режим рулевого управления и настройки ESC для пользовательских режимов 1, 2 и 3. Коснитесь кнопки [Сбросить], чтобы вернуться к системным настройкам по умолчанию.

Коснитесь кнопки [Выйти], чтобы выйти из экспертного режима.

Когда окно экспертного режима скрыто, нажмите кнопку экспертного режима , чтобы снова вызвать данное окно.

- › Режимы привода: можно выбрать стандартный, спортивный и экономичный. Экономичный: повышает экономичность расхода топлива. Подходит для городских, асфальтовых и прочих дорог с ровным твердым покрытием.

Стандартный: соединяет динамику и экономичность, подходит для различных дорог.

Спортивный: улучшает динамику автомобиля, дает более высокий уровень впечатлений от скорости и вождения. Подходит для ровных и широких дорог с небольшим количеством участников движения.

- › Режимы рулевого управления: можно выбрать комфортный, спортивный и легкий. См. раздел «Описание режимов». (▷ Страница 89)
- › В настройках ESC можно выбрать ALL-ON, TCS и VDC-OFF, ALL-OFF. ALL-ON: электронная система стабилизации (ESC) включена. TCS и VDC-OFF: система контроля тягового усилия (TCS), динамический контроль устойчивости (VDC) выключены. ALL-OFF: ESC выключена.

## Меры предосторожности при вождении полноприводного автомобиля

- › Запрещается трогать ступицы привода в режиме 4H и 4L (в том числе, когда передние колеса не вращаются, а задние продолжают буксовать в колею или по льду/снегу).
- › Убедитесь в том, что радиус качения шин одинаков:

При замене шин все 4 шины должны быть заменены одновременно, причем марка и модель всех шин должны быть одинаковыми;

Если срабатывает сигнализация давления в шинах, их следует проверить и своевременно подкачать, обеспечив необходимое давление, сбросив сигнализацию; Если временно невозможно обеспечить одинаковость шин (включая замену неполноразмерного запасного колеса), следует двигаться в режиме 2H и как можно скорее заменить шину на шину того же размера и типа (дистанция не должна превышать 50 км).

- › Не допускайте попадания в занос.
- › На участках с хорошим сцеплением

---

(шоссе, бетонное покрытие) не допускается применение режимов 4H и 4L.

- › При подъеме домкратом автомобиля в режиме 4H и 4L запрещается запускать двигатель или вращать колеса.

В противном случае автомобиль может упасть с домкрата и покатиться вперед, что крайне опасно.

# Система контроля дорожного покрытия (Тип 2)

## Оснащение автомобиля

Обратите внимание на то, что в настоящем Руководстве описывается стандартное оборудование, оборудование, входящее в комплектацию согласно национальным стандартам, а также специальное оборудование, предназначенное для конкретной модели автомобиля. Поэтому некоторые виды и функции оборудования, описанные в настоящем Руководстве, могут не входить в комплектацию Вашего автомобиля, либо использоваться в автомобилях, выпускаемых только для определенных рынков. Для получения информации о конкретной конфигурации изучите соответствующие материалы или запросите информацию у авторизованного дилера.

## Общие сведения о системе контроля дорожного покрытия

В сложных дорожных условиях система контроля дорожного покрытия в соответствии с выбранным режимом движения автоматически оптимизирует все системы управления автомобилем, чтобы они соответствовали текущим условиям, и значительно повышает проходимость и устойчивость автомобиля

## Переключение 4WD

### Способ переключения



После запуска двигателя убедитесь, что автомобиль неподвижен, переведите селектор переключения передач в положение N, поверните переключатель режима полного

привода, чтобы переключиться между режимами AWD и 4L. Когда режим выбран, мигает соответствующий индикатор. После завершения переключения индикатор светится постоянно.

### **i** Полезная информация

- › Если при переключении режимов возникли неполадки или на приборной панели появилось предупреждающее уведомление, действуйте в соответствии с сигналом предупреждения. Убедитесь в том, что условия переключения соблюдены, и повторите попытку.
- › При переключении режима возможны звук удара и несильное сотрясение автомобиля. Это нормальное явление.
- › Когда рулевое колесо находится не в центральной позиции, то при переключении между режимами 4WD может ощущаться повышенное сопротивление, это считается нормальным явлением
- › В режиме 4L электронная система стабилизации автомобиля отключена по умолчанию

### **⚠** Внимание!

- › Для движения по обычным или скоростным дорогам запрещается использовать режим 4L. В противном случае могут возникнуть такие проблемы, как аномальные шумы, сильный износ шин, повышенный расход топлива, повреждения трансмиссии.
- › В случае пробуксовки задних колес на снегу или льду нельзя переключать режим привода.
- › При движении в режиме 4L скорость не должна превышать 40 км/ч. Старайтесь избегать крутых поворотов. В противном случае сработает предупреждение, а узлы автомобиля могут быть повреждены.
- › Перед включением или отключением режима 4L автомобиль должен быть остановлен, а селектор передач переведён в положение N. В противном случае может быть повреждена раздаточная коробка.

- › При движении в режиме 4L, если селектор передач переведен в ручной режим, то автоматически включится система помощи при спуске по склону. В целях безопасности не отключайте систему помощи при спуске по склону.

## Описание режимов

Режим AWD: режим AWD в сочетании с переключателем режимов движения позволяет выбирать различные режимы вождения, соответствующие различным дорожным покрытиям. (См. стр. 100)

Режим 4L: подходит для таких ситуаций, как подъем по крутым склонам, помощь другому автомобилю и т.д. Увеличивая передаточное число на одну ступень, автомобиль может получить максимальную тягу, что обеспечивает усилие при подъеме по крутым склонам и экстренной помощи.

## Переключение между режимами движения

### ⚠ Внимание!

- › Неправильное использование режимов движения может привести к неправильной реакции автомобиля на дорожные условия, что сократит срок службы подвески и трансмиссии.
- › Перед началом движения в тяжелых дорожных условиях водитель должен заранее оценить дорожные условия и выбрать соответствующий режим движения, чтобы не допустить потери контроля над автомобилем.

## Способ переключения





C03DE2F72C2A

Выключатель зажигания должен находиться в положении ON, автомобиль должен быть неподвижен или двигаться прямолинейно на низкой скорости, полный привод должен находиться в режиме AWD.

Поверните переключатель для переключения между режимами [ECO] Экономичный, [D] Стандартный, [S] Спортивный, [SNOW] Снег, [MUD] Песок и [4x4] Грязь. При выборе какого-либо режима загорается соответствующий индикатор.

## Описание режимов

- › Режим [ECO] Экономичный: для шоссе, мостовых, дорог с асфальтовым и бетонным или другим твердым покрытием. Обеспечивает низкий расход топлива и приятное вождение.
- › Режим [D] Стандартный: для шоссе, мостовых, дорог с асфальтовым и бетонным покрытием, а также для дорог с твердым покрытием, покрытых небольшим количеством снега и льда. Обеспечивает оптимальное и устойчивое вождение на дорогах с хорошим покрытием.
- › Режим [S] Спортивный: для шоссе, мостовых, дорог с асфальтовым и бетонным или другим хорошим покрытием. Используя увеличенные холостые обороты и задержку переключения на повышенную передачу, режим обеспечивает большую мощность при старте и ускорении.

- › Режим  Снег: для движения по скользким поверхностям, таким как неглубокий снег, лед, трава и гравий. Автомобиль трогается с места на второй передаче, отбор мощности полного привода плавный, хорошая управляемость и устойчивость.
- › Режим  Грязь: Подходит для езды по раскисшим дорогам, бездорожью и выхода из затруднений. Электронное ограничение скольжения позволяет максимально использовать сцепление всех колёс, придаёт автомобилю мощную движущую силу и улучшает проходимость автомобиля.
- › Режим  Песок: Подходит для сухих и рыхлых поверхностей, таких пустыни или песчаное бездорожье. При движении по песку рекомендуется уменьшить давление в шинах до 1,0 бар.

## Меры предосторожности при вождении полноприводного автомобиля

- › В режимах Снег, Глина, Песок и 4L запрещается проверять ступицы двух ведущих колёс (в том числе, когда передние колеса не вращаются, а задние продолжают буксовать в колее или по льду/снегу).
- › При выходе из затруднительных ситуаций (например, при застревании в снегу, глине, песке или при подъёме по склону с пробуксовкой колёс), из-за длительной пробуксовки колёс может включиться функция защиты полного привода от перегрева. В этом случае необходимо немедленно прекратить движение и с соблюдением мер предосторожности остановить автомобиль для охлаждения. После некоторого времени система полного привода автоматически отключит предупреждение о перегреве. После этого рекомендуется подождать ещё несколько минут для дальнейшего охлаждения и более эффективного восстановления функций, а затем продолжить действия по выходу из затруднительного положения.
- › Убедитесь в том, что радиус качения шин одинаков:  
При замене шин все 4 шины должны быть заменены одновременно, причем марка и модель всех шин должны быть одинаковыми;  
Если срабатывает сигнализация давления в шинах, их следует проверить и своевременно подкачать, обеспечив необходимое давление, для сброса предупреждения;  
Если временно невозможно обеспечить одинаковость шин (в том числе при использовании неполноразмерного запасного колеса), следует двигаться в Экономичном режиме и как можно скорее заменить шину на шину того же размера и типа (дистанция не должна превышать 50 км).
- › Не допускайте попадания в занос.
- › На участках с хорошим сцеплением (шоссе, бетонное покрытие) не допускается применение режимов Снег, Глина, Песок и 4L.
- › При подъёме домкратом автомобиля в режиме 4H и 4L запрещается запускать двигатель или вращать колеса.  
В противном случае автомобиль может упасть с домкрата и покатыться вперед, что крайне опасно.

# Блокировка дифференциала

## Оснащение автомобиля

Обратите внимание на то, что в настоящем Руководстве описывается стандартное оборудование, оборудование, входящее в комплектацию согласно национальным стандартам, а также специальное оборудование, предназначенное для конкретной модели автомобиля. Поэтому некоторые виды и функции оборудования, описанные в настоящем Руководстве, могут не входить в комплектацию Вашего автомобиля, либо использоваться в автомобилях, выпускаемых только для определенных рынков. Для получения информации о конкретной конфигурации изучите соответствующие материалы или запросите информацию у авторизованного дилера.

## О блокировке дифференциала

При пробуксовке какого-либо из ведущих колес, блокировка дифференциала обеспечивает передачу на ведущее колесо с другой стороны достаточного крутящего момента, чтобы автомобиль смог преодолеть препятствие.

### ⚠ Предупреждение

- › Запрещается переоборудовать силовой агрегат и трансмиссию, чтобы не повредить устройство блокировки дифференциала.
- › Запрещается использовать блокировку дифференциала на дорогах с твердым покрытием.
- › Блокировка дифференциала используется только для того, чтобы высвободить застрявший автомобиль. После этого ее следует выключить.
- › После блокировки дифференциала следует проявлять осторожность в управлении автомобилем. Не следует резко вращать рулевое колесо, это может нарушить стабильность автомобиля, что повышает риск аварии.

## Электрическая блокировка дифференциала заднего моста

### Расположение кнопки (Тип 1)

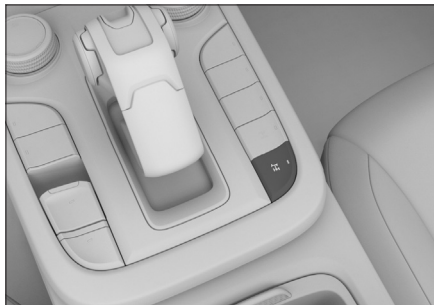

1EA441206697

### Расположение кнопки (Тип 2)





4EDA38C30EB1

## Блокировка вручную

### ℹ Полезная информация

Блокировка возможна только при соблюдении следующих условий:



- › Скорость автомобиля менее 5 км/ч.
- › Разница в скорости вращения между левым и правым колесами менее 50 об/мин.
- › Функция усилителя рулевого управления не активирована.

После запуска двигателя нажмите кнопку . Если кнопка загорится, а индикатор  на приборной панели станет зеленым, это означает успешную блокировку дифференциала заднего моста.



## ⚠ Предупреждение

После блокировки дифференциала избегайте повороты под большим углом, иначе можно повредить узлы автомобиля.

## **i** Полезная информация

Когда блокировка дифференциала заднего моста находится в разблокированном состоянии, нажмите кнопку . Индикатор на кнопке будет мигать в течение нескольких секунд, а затем погаснет. Индикатор  на приборной панели будет мигать (желтым) в течение нескольких секунд, а затем погаснет. Это означает, что блокировка дифференциала заднего моста не выполнена. Повторите попытку после того, как все условия будут соблюдены.



## Разблокировка вручную

После блокировки дифференциала заднего моста снова нажмите кнопку . Индикатор на кнопке  и индикатор на приборной панели погаснут, свидетельствуя об успешной разблокировке дифференциала заднего моста.



## **i** Полезная информация

При возникновении трудностей с разблокировкой можно разблокировать, слегка поворачивая рулевое колесо влево и вправо.

## Предупреждение о превышении скорости

После блокировки дифференциала заднего моста, при достижении скорости в 30–40 км/ч индикатор кнопки  начинает мигать, а индикатор  на приборной панели мигает зеленым светом, напоминая водителю о необходимости снизить скорость.

## Автоматическая разблокировка при превышении скорости

После блокировки дифференциала заднего моста, при превышении скорости в 40 км/ч происходит его автоматическая разблокировка. Индикатор кнопки  и индикатор  на приборной панели гаснут.

## Совмещенная блокировка

При переключении системы контроля дорожного покрытия также может выполняться блокировка дифференциала заднего моста.

Если производится переключение режима движения в режим «Камни», при соблюдении условий блокировки происходит автоматическая блокировка дифференциала заднего моста.

Если система контроля дорожного покрытия переключается в другие режимы, происходит автоматическая разблокировка дифференциала заднего моста.

## **i** Полезная информация

После осуществления совмещенной блокировки превышение скорости автоматически не разблокируется.

## Электрическая блокировка дифференциала переднего моста

### Расположение кнопки (Тип 1)

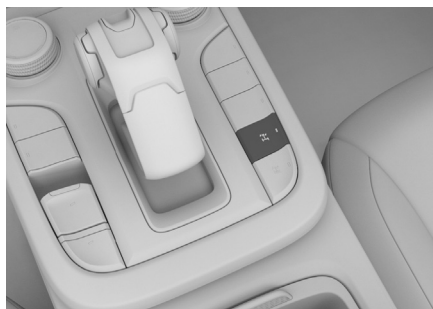

C691E6A2AAA4

### Расположение кнопки (Тип 2)



4EDA38C30EB1





## Блокировка вручную

### **i** Полезная информация

Блокировка возможна только при соблюдении следующих условий:



- › Скорость автомобиля ниже 5 км/ч;
- › Дифференциал заднего моста заблокирован.
- › Автомобиль находится в режиме 4L.
- › Разница в скорости вращения между левым и правым колесами менее 50 об/мин.

После запуска двигателя нажмите кнопку . Когда кнопка загорится, а индикатор  на приборной панели станет зеленым, это означает успешную блокировку дифференциала заднего моста.



### **!** Предупреждение



После блокировки дифференциала избегайте повороты под большим углом, иначе можно повредить узлы автомобиля.

### **i** Полезная информация

Когда блокировка дифференциала заднего моста находится в разблокированном состоянии, нажмите кнопку . Индикатор на кнопке будет мигать в течение нескольких секунд, а затем погаснет. Индикатор  на приборной панели будет мигать (желтым) в течение нескольких секунд, а затем погаснет. Это означает, что блокировка дифференциала заднего моста не выполнена. Повторите попытку после того, как все условия будут соблюдены.

## Разблокировка вручную

После блокировки дифференциала переднего моста его можно разблокировать нижеперечисленными способами. После разблокировки индикатор кнопки  и индикатор  на приборной панели погаснут.



- › Нажмите кнопку , чтобы разблокировать дифференциал переднего моста.
- › Нажатие кнопки  разблокирует дифференциал заднего моста, при этом дифференциал переднего моста также разблокируется.

- › Дифференциал переднего моста может быть разблокирован при выходе из режима привода 4L.



### **i** Полезная информация

При возникновении трудностей с разблокировкой можно разблокировать, слегка поворачивая рулевое колесо влево и вправо.

## Предупреждение о превышении скорости

После блокировки дифференциала заднего моста, при достижении скорости в 30–40 км/ч индикатор кнопки  начинает мигать, а индикатор  на приборной панели мигает зеленым светом, напоминая водителю о необходимости снизить скорость.

## Автоматическая разблокировка при превышении скорости

После блокировки дифференциала переднего моста, при превышении скорости в 40 км/ч происходит его автоматическая разблокировка. Индикатор кнопки  и индикатор  на приборной панели гаснут.

## Оснащение автомобиля

Обратите внимание на то, что в настоящем Руководстве описывается стандартное оборудование, оборудование, входящее в комплектацию согласно национальным стандартам, а также специальное оборудование, предназначенное для конкретной модели автомобиля. Поэтому некоторые виды и функции оборудования, описанные в настоящем Руководстве, могут не входить в комплектацию Вашего автомобиля, либо использоваться в автомобилях, выпускаемых только для определенных рынков. Для получения информации о конкретной конфигурации изучите соответствующие материалы или запросите информацию у авторизованного дилера.

## Интеллектуальная система «старт-стоп»

Интеллектуальная система «старт-стоп» помогает экономично расходовать топливо и сокращать объем выбросов углекислого газа.

Система автоматически выключает двигатель, когда автомобиль неподвижен (например, перед красным сигналом светофора). Когда необходимо дальнейшее движение, происходит быстрый автоматический запуск двигателя.

## Включение / выключение

Когда выключатель зажигания находится в положении ON, интеллектуальную систему «старт-стоп» можно включить или выключить через мультимедийный дисплей [Настройки автомобиля] → [Настройки вождения] → [Интеллектуальная система «старт-стоп»].

### ⚠ Внимание!

При преодолении брода отключите интеллектуальную систему «старт-стоп».

## Использование

### **i** Полезная информация

Нормальная работа интеллектуальной системы «старт-стоп» возможна только при соблюдении следующих условий:

- › Капот автомобиля закрыт.
- › Дверь водителя закрыта.
- › Водитель пристегнут ремнем безопасности.
- › Скорость автомобиля после каждой остановки и начала движения превышает 10 км/ч.

## Для автомобилей, оборудованных автоматической КПП

- › При движении в режиме D нажмите на педаль тормоза, чтобы остановить автомобиль. Не отпускайте педаль тормоза, и двигатель автоматически выключится.
- › Когда двигатель выключен, отпустите педаль тормоза, и он запустится автоматически.

### **i** Полезная информация

- › Если двигатель выключен, и при этом активен стояночный тормоз или функция автоматического удержания автомобиля, то при отпускании педали тормоза двигатель не будет запускаться автоматически.
- › Когда двигатель выключен, нажмите на педаль акселератора или включите любой режим, кроме режимов N и P, и двигатель запустится автоматически.

## Функции, обеспечивающие безопасность

Двигатель не будет автоматически выключаться в следующих ситуациях:

- › Охлаждающая жидкость двигателя не достигла температуры, достаточной для нормальной работы интеллектуальной системы «старт-стоп».
- › Работа системы кондиционирования не позволяет двигателю автоматически выключиться.

- › Заряд или напряжение аккумуляторной батареи ниже минимально допустимых значений.
- › Температура аккумуляторной батареи выше или ниже допустимых значений.
- › Автоматическое отключение двигателя невозможно из-за работы автоматической коробки передач.
- › Продолжительное нажатие на педаль тормоза привело к нехватке вакуума в тормозной системе.
- › Слишком большой угол поворота рулевого колеса.
- › Большая высота над уровнем моря.
- › Температура окружающей среды выше или ниже допустимых значений.
- › Большой уклон дороги.
- › В режиме движения, в котором не допускается работа системы «старт-стоп».
- › При включении некоторых систем, не допускающих старт/стоп. Например, система помощи при движении на спуске.

### Двигатель не запустится автоматически в следующих ситуациях:

- › Дверь со стороны водителя открыта.
- › Открыт капот.
- › Отстегнут ремень безопасности водителя.

В этих случаях запустить двигатель можно только нажатием кнопки зажигания.

### Двигатель запустится автоматически в следующих ситуациях:

- › Интеллектуальная система «старт-стоп» отключена вручную.
- › Автомобиль скатывается со склона со скоростью более 3 км/ч.
- › Заряд или напряжение аккумуляторной батареи ниже минимально допустимых значений.
- › Температура аккумуляторной батареи выше или ниже допустимых значений.
- › Продолжительное нажатие на педаль тормоза привело к нехватке вакуума в тормозной системе.
- › Работа системы кондиционирования требует автоматического запуска двигателя.
- › При вращении рулевого колеса.

- › При переключении в режим движения, в котором не допускается работа системы «старт-стоп».

### ⚠ Внимание!

Об аккумуляторной батарее

- › Запрещается самостоятельно заменять или снимать аккумуляторную батарею. При необходимости замены аккумуляторной батареи обратитесь в сервисный центр. В противном случае можно повредить датчик уровня заряда аккумуляторной батареи, и система не сможет нормально функционировать.
- › Если автомобиль длительное время находился на стоянке, уровень заряда аккумулятора недостаточен и двигатель не запускается, то можно запустить его от сторонней аккумуляторной батареи. Если у Вас нет возможности использовать стороннюю аккумуляторную батарею, то во избежание отказа интеллектуальной системы «старт-стоп» рекомендуется использовать электрогенератор для зарядки аккумулятора.

# Система помощи при парковке

## Оснащение автомобиля

Обратите внимание на то, что в настоящем Руководстве описывается стандартное оборудование, оборудование, входящее в комплектацию согласно национальным стандартам, а также специальное оборудование, предназначенное для конкретной модели автомобиля. Поэтому некоторые виды и функции оборудования, описанные в настоящем Руководстве, могут не входить в комплектацию Вашего автомобиля, либо использоваться в автомобилях, выпускаемых только для определенных рынков. Для получения информации о конкретной конфигурации изучите соответствующие материалы или запросите информацию у авторизованного дилера.

## Датчики системы помощи при парковке

Система помощи при парковке с помощью видеокамер и датчиков радаров определяет дорожную ситуацию вокруг автомобиля и на основании результатов измерений помогает водителю принять необходимые меры для обеспечения безопасности и удобства парковки.

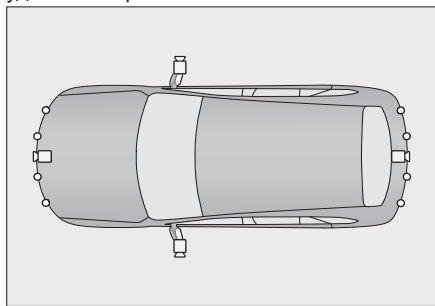

456A2668E288

Символ	Пояснение	Расположение
	Видеокамера	<ul style="list-style-type: none"><li>Спереди на решётке радиатора</li><li>На задней двери</li><li>На зеркалах заднего вида с левой и правой стороны</li></ul>

	Ультразвуковой радар	На переднем и заднем бамперах
---	----------------------	-------------------------------

### Полезная информация

В различных комплектациях типы и количество датчиков могут отличаться.

### Предупреждение

- Система помощи при парковке представляет собой вспомогательный инструмент. Она не может оценивать окружающую обстановку вместо водителя. Водитель в любом случае несет ответственность за безопасность автомобиля. Во время парковки и в других подобных ситуациях он должен постоянно следить за дорожной обстановкой.
- Система помощи при парковке имеет слепые зоны, поэтому она может пропустить препятствия в некоторых местах. При парковке и иных подобных маневрах обязательно убедитесь в том, что рядом с автомобилем нет детей и животных.

### Внимание!

- При движении задним ходом убедитесь в том, что дверь багажного отделения полностью закрыта.
- Не подвергайте ударам камеры и датчики.
- Во время мойки автомобиля не направляйте струю воды высокого давления на камеры и датчики. Это может привести к неполадкам в системе или возгоранию.
- Не используйте абразивные материалы и острые предметы при очистке камер и датчиков. Для этой цели используйте мягкую тряпку или воду (под низким давлением).

### Полезная информация

Система помощи при парковке чувствительна к ультразвуковым волнам. Она может не обнаруживать препятствия или делать это с трудом в следующих случаях. Однако это не является признаком неполадок в системе.

- › Препятствия в виде металлических сеток, изгородей, столбиков, тросов и прочих тонких предметов.
  - › Препятствия в виде предметов, поверхность которых не отражает сигнал радара, а также люди в одежде из таких материалов.
  - › Препятствия из снега, тканей или предметы, поглощающие звуковые волны.
  - › Когда препятствие находится ниже высоты радарного датчика
  - › Препятствия с острыми углами или предметы конической формы. Например, прямоугольные колонны, пожарные шкафы
  - › При движении по траве или неровной дороге.
  - › При движении задним ходом на склоне.
  - › При наличии ультразвуковых помех той же частоты, например, металлических звуков, звуков выброса газа под давлением, звуковых сигналов автомобиля в непосредственной близости от датчика.
  - › При искривлении или изгибе заднего номерного знака, а также при установке на него достаточно крупной декоративной рамки.
  - › При наличии инородных тел на поверхности датчиков. Например, незаметной упаковочной плёнки.
- Чтобы система работала стабильно, необходимо поддерживать датчики в чистоте, не допускать скопления на них снега, льда и т. п.

## Радар предупреждения столкновений

### Общие сведения о системе

Радар предупреждения столкновений представляет собой устройство радиолокационного обнаружения. Во время парковки датчики обнаруживают препятствия спереди и позади автомобиля и оценивают расстояние до них. Водитель получает звуковое предупреждение. Это делает процесс парковки более безопасным и комфортным.

## Использование

### Тип 1

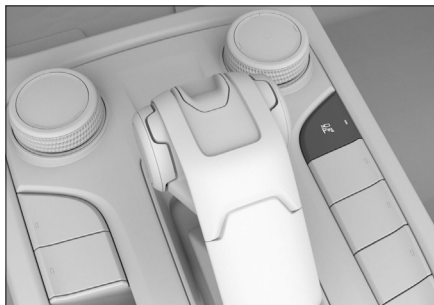

A53C99CB1502

### Тип 2

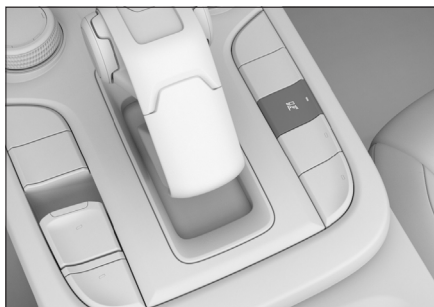

0C1F778B173D

- › При включенном двигателе либо когда выключатель зажигания находится в режиме ON нажмите кнопку для ручного включения или отключения радиолокатора системы предупреждения столкновений.
- › При переключении на передачу R автоматически включается радиолокатор системы предупреждения столкновений.
- › При переключении на передачу P радиолокатор системы предупреждения столкновений автоматически отключается.
- › При скорости движения вперед более 15 км/ч радиолокатор системы предупреждения столкновений автоматически отключается.

## Зоны обнаружения и способ предупреждения

Расположение датчика радара	Зона обнаружения, м
Спереди по сторонам	0,6
Спереди в центре	1,0
Сзади по сторонам	0,6
Сзади в центре	1,5

Если после включения радара предупреждения столкновений датчик выявляет в зоне обнаружения препятствие, раздается предупреждающий сигнал.

Когда расстояние до препятствия составляет около 0,5 м, раздается продолжительный звуковой сигнал. В этом случае продолжать движение запрещается во избежание столкновения.

## Автоматическое включение переднего радара

Функцию автоматического включения переднего радара можно включить или выключить с помощью мультимедийного дисплея [Настройки автомобиля] → [Настройки парковки] → [Настройки радара].

После включения этой функции при обнаружении препятствия передние радары и система камер наблюдения автоматически активируются, если автомобиль движется вперед со скоростью менее 10 км/ч. Если в течение нескольких секунд расстояние до этих препятствий не изменится, препятствия начнут удаляться или будет включен стояночный тормоз, активированная система автоматически отключится.

## Функция экстренного торможения на малой скорости

Функцию экстренного торможения на малой скорости можно включить или выключить с помощью мультимедийного дисплея [Настройки автомобиля] → [Настройки парковки] → [Настройки радара].

После включения функции экстренного торможения на малой скорости ее индикатор  будет гореть зеленым цветом в интерфейсе камер видеонаблюдения при движении автомобиля на малой скорости,

указывая на то, что функция успешно активирована. Если в этом режиме обнаруживается препятствие, и система определяет, что существует риск столкновения, она автоматически осуществит экстренное торможение, чтобы снизить этот риск. Индикатор при этом загорится красным цветом.

### **Внимание!**

- › Функция является вспомогательной и не гарантирует обнаружение всех возможных препятствий в любых условиях.
- › В сложных дорожных условиях (например, при движении по пересеченной местности или узким проездам) следует отключать функцию экстренного торможения на малой скорости. В противном случае система может осуществить торможение, когда в этом нет необходимости.
- › Функцию экстренного торможения на малой скорости следует отключать на автомобилях с задействованным тягово-сцепным устройством или при буксировке других транспортных средств. В противном случае система может осуществить торможение, когда в этом нет необходимости.

## Система кругового обзора

### Общие сведения о системе

Система кругового обзора при помощи четырех камер снимает пространство вокруг автомобиля и передает соответствующее изображение на дисплей, что помогает избежать столкновений и делает управление автомобилем более простым и безопасным.

## Использование

### Тип 1

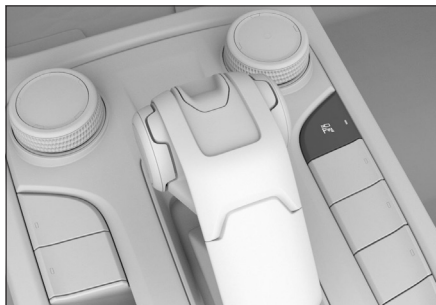

A53C99CB1502

### Тип 2



0C1F778B173D

- › При нахождении выключателя зажигания в положении ON либо при включенном двигателе нажатием кнопки можно включить или отключить систему кругового обзора.
- › При переключении на передачу R автоматически включается система кругового обзора
- › При переключении на передачу P система кругового обзора автоматически отключится.
- › Если при движении вперед скорость автомобиля превышает установленное значение, система кругового обзора отключится автоматически.

Скорость для выхода из режима кругового обзора можно настроить с помощью мультимедийного дисплея [Настройки автомобиля] → [Настройки парковки] → [Настройки системы кругового обзора].

- › Функцию умного включения через систему рулевого управления можно включить или выключить через мультимедийный дисплей [Настройки автомобиля] → [Настройки парковки] → [Настройки системы кругового обзора].

После включения этой функции при движении на передаче D включите указатель поворота или поверните рулевое колесо на определенный угол. При этом система кругового обзора автоматически включится. После возвращения рулевого колеса в исходное положение и отключения указателя поворота или при превышении определенного значения скорости автомобиля система кругового обзора автоматически отключится.

### Компоновка элементов интерфейса



940B774D3BC7

- Ⓐ Область настройки функций
- Ⓑ Область обзора сверху
- Ⓒ Индикация функции экстренного торможения на малой скорости  
Зеленый цвет: указывает на то, что функция экстренного торможения на малой скорости успешно активирована.  
Красный цвет: указывает на то, что обнаружено препятствие и осуществлено экстренное торможение.  
Желтый цвет: указывает на нарушение функции.
- Ⓓ Обозначение просмотра  
В режиме 2D-просмотра указывает ориентацию для текущего вида.
- Ⓔ Отображаемая зона

### Переключение угла обзора

#### Автоматическое переключение угла обзора

При переключении на передачу D автоматически происходит переключение на

изображение спереди. При переключении на передачу R автоматически происходит переключение на изображение сзади. При переключении на передачу D и включении левого указателя поворота автоматически отображается зона слева от автомобиля. При включении правого указателя поворота автоматически отображается зона справа от автомобиля.

### Ручное переключение угла обзора

При скорости автомобиля ниже 10 км/ч коснитесь области обзора сверху. На ней появится кнопка ориентации. Коснитесь этой кнопки для выбора другой ориентации. Отображаемая зона будет соответствовать углу обзора, выбранного с помощью этой кнопки.



30E14BDBF8E2

#### Ⓐ Кнопка обзора «прозрачный салон»

Режим 3D-просмотра: если коснуться кнопки обзора «прозрачный салон», в интерфейсе камер видеонаблюдения постепенно, по мере следования автомобиля, будет отображаться вид дороги под кузовом автомобиля.

### Настройки функций

◀: кнопка «Назад»

Касание кнопки «Назад» возвращает в меню предыдущего уровня. Касание кнопки «Назад» главного меню позволяет выйти из интерфейса камер видеонаблюдения.

↔: кнопка переключения режимов

Касанием кнопки можно переключиться между 2D-просмотром и 3D-просмотром.

🔍: кнопка переключения просмотра

Коснитесь кнопки, чтобы переключаться между между 🔍 (нормальный режим), 🚗 (режим колеса), 🚗 (режим пересечения).

⌘: кнопка настроек вспомогательных линий изображения автомобиля

Коснитесь кнопки настроек вспомогательных линий, чтобы переключить вид их ото-

бражения. После выполнения настройки будут отображаться направляющие линии, показывающие ширину кузова автомобиля, что помогает водителю при парковке.

#### ℹ️ Полезная информация

В зависимости от комплектации транспортного средства в некоторых моделях автомобилей эта кнопка находится под меню настроек системы.

MOD: Обнаружение движущихся объектов  
Можно включить или отключить функцию обнаружения движущихся объектов. После включения функции при обнаружении движущегося человека в интерфейсе камер видеонаблюдения появится предупреждающее сообщение.

#### ℹ️ Полезная информация

В зависимости от комплектации транспортного средства в некоторых моделях автомобилей эта кнопка находится под меню настроек системы.

🚗: режим автомойки

Касанием кнопки можно включить или отключить режим автомойки. После включения режима автомойки на экране отображается траектория движения колес автомобиля, а ширина линий равна ширине шин автомобиля.

⚙️: системные настройки

Касание кнопки позволяет войти в интерфейс настроек системы, в котором можно выполнить настройку следующих параметров.

› Интеллектуальное переключение угла обзора

Можно включить или отключить функцию интеллектуального переключения угла обзора. После включения функции:

Если при движении на передаче D передний радар обнаруживает, что расстояние от препятствия до кузова автомобиля составляет менее 1 м, камера автоматически переключается на верхний обзор пространства перед автомобилем.

Если при движении на передаче R задний радар обнаруживает, что расстояние от препятствия до кузова автомобиля



составляет менее 1 м, камера автоматически переключается на верхний обзор пространства позади автомобиля. После исчезновения препятствия камера автоматически переключается в режим переднего обзора.

- › Цвет изображения автомобиля  
Позволяет выбрать цвет изображения автомобиля.
- › Прозрачность изображения автомобиля  
В режиме 3D-просмотра касанием этой кнопки можно настроить степень прозрачности изображения автомобиля.  
При выборе степени прозрачности, равной 100%, активируется функция «прозрачного салона».  
После активации этой функции в интерфейсе камер видеонаблюдения постепенно, по мере следования автомобиля, будет отображаться вид дороги под кузовом автомобиля.

#### **i** Полезная информация

Функция «прозрачного салона» не работает в режиме реального времени, интерфейс камеры не отражает полностью вид под автомобилем. Водитель должен самостоятельно оценивать ситуацию и не может полностью полагаться на данную функцию.

- › Отображение радаров  
Многokrатным касанием этой кнопки можно настроить вид отображения работы радаров. После настройки вида отображения при обнаружении препятствия в месте его нахождения будет отображаться значок радара.
- › Предупреждающий звуковой сигнал радара  
Перетащите ползунок, чтобы установить громкость сигнала радара. Коснитесь кнопки [По умолчанию], чтобы восстановить громкость сигнала по умолчанию.

## Функция калибровки системы обзора

Калибровку системы обзора можно обновить через мультимедийный дисплей [Настройки автомобиля] → [Настройки

парковки] → [Настройки системы кругового обзора].

По мере эксплуатации автомобиля из-за нагрузок, тряски, устаревания компонентов и прочих факторов в работе системы могут возникнуть ошибки: неправильная компоновка изображений, полученных от разных камер, их искажение или размытость. В этом случае калибровка поможет улучшить качество изображения.

Инструкции по выполнению калибровки будут даны в уведомлениях на дисплее мультимедийной системы.

## Восстановление заводских настроек

Заводские настройки можно восстановить через мультимедийный дисплей [Настройки автомобиля] → [Настройки парковки] → [Настройки системы кругового обзора].

После выполнения повторной калибровки можно восстановить заводскую калибровку, нажав кнопку восстановления заводских настроек.

## Функция чистки задней камеры

Для автомобилей, оснащенных функцией чистки камеры заднего вида, данная функция будет включаться или выключаться одновременно с омывателем заднего ветрового стекла.

## Оснащение автомобиля

Обратите внимание на то, что в настоящем Руководстве описывается стандартное оборудование, оборудование, входящее в комплектацию согласно национальным стандартам, а также специальное оборудование, предназначенное для конкретной модели автомобиля. Поэтому некоторые виды и функции оборудования, описанные в настоящем Руководстве, могут не входить в комплектацию Вашего автомобиля, либо использоваться в автомобилях, выпускаемых только для определенных рынков. Для получения информации о конкретной конфигурации изучите соответствующие материалы или запросите информацию у авторизованного дилера.

## Общие сведения о системе

Система контроля давления в шинах (TPMS) в реальном времени отслеживает давление в шинах и их температуру. При отклонении от нормальных параметров она подает сигнал, информируя водителя о том, что необходимо принять меры, и таким образом помогает предупредить аварию.

### ⚠ Внимание!

- Использование жидкости для ремонта шин (за исключением жидкости, предоставляемой сервисным центром), очистителя карбюратора, наполнителей шин может повредить датчик давления в шинах и привести к неправильной работе TPMS.
- Система TPMS может работать неправильно, если заменяемые шины не являются оригинальными запасными частями.
- Датчик давления в шине установлен рядом с воздушным вентилем внутри шины. Для ремонта или замены шины обратитесь в сервисный центр, чтобы избежать повреждения датчика давления, что может привести к неправильной работе системы TPMS.
- При установке цепей противоскольжения или колесных чехлов система может работать некорректно.

- Работа системы может быть нарушена из-за радиопомех.

### **i** Полезная информация

- Система TPMS не отменяет необходимости в регулярном обслуживании шин. Даже если она не подает предупреждающих сигналов, следует регулярно проверять шины и давление в них.
- На давление воздуха в шинах влияют нагрев при движении, условия окружающей среды и длительность поездки. Обычно оно колеблется на уровне 30 КПа, это нормальное явление.
- Система TPMS не может отслеживать давление в запасной шине.







## Функция самообучения

Обновление данных может происходить автоматически после замены или перестановки шин с помощью функции самообучения.

После остановки автомобиля более чем на 16 минут и запуска его на скорости выше 30 км/ч в течение примерно 9 минут система автоматически завершит инициализацию.

Если самообучение не выполнено, как можно скорее обратитесь в сервисный центр для обновления настроек TPMS.

## Функция контроля

Нажмите на кнопку меню  на рулевом колесе, чтобы вызвать многофункциональную панель вкладок, затем нажмите кнопку  влево или  вправо, чтобы переключить информационный центр приборной панели в меню данных о движении . В меню данных о движении нажмите кнопку  вверх или  вниз для вызова окна контроля давления в шинах, на котором в режиме реального времени можно просмотреть информацию о давлении и температуре в шинах.

При слишком низком давлении либо слишком высокой температуре в шинах в интерфейсе контроля давления в шинах значок колеса, в котором обнаружена проблема, станет красным и начнет мигать.

---

## Функция предупреждений

При слишком низком давлении в шинах или слишком высокой температуре в них на приборной панели появляются следующие предупреждения:

- › На экране информационного центра появится предупреждающее окно, на котором шина с отклонением по температуре/давлению отображается в красном цвете, а также раздается звуковой предупреждающий сигнал.
- › На приборной панели загорится предупреждающий световой сигнал системы контроля давления в шинах (!).

Если предупреждение системы TPMS поступило во время движения, не совершайте резких поворотов и резкого торможения. Снизьте скорость, войдите в безопасную зону, как можно скорее остановите автомобиль и обратитесь в сервисный центр для устранения неисправности.

# Система напоминания об усталости при вождении

## Оснащение автомобиля

Обратите внимание на то, что в настоящем Руководстве описывается стандартное оборудование, оборудование, входящее в комплектацию согласно национальным стандартам, а также специальное оборудование, предназначенное для конкретной модели автомобиля. Поэтому некоторые виды и функции оборудования, описанные в настоящем Руководстве, могут не входить в комплектацию Вашего автомобиля, либо использоваться в автомобилях, выпускаемых только для определенных рынков. Для получения информации о конкретной конфигурации изучите соответствующие материалы или запросите информацию у авторизованного дилера.

## О системе напоминания об усталости при вождении

Система контроля усталости водителя непрерывно отслеживает действия водителя по управлению автомобилем и таким образом определяет степень усталости водителя. Если система определила, что водитель устал, раздается звуковой сигнал, и на дисплее появляется предупреждение о том, что водителю следует соблюдать осторожность.

### ⚠ Предупреждение

- › Воздержитесь от управления автомобилем, если чувствуете сильную усталость.

В случае длительных поездок обязательно спланируйте перерывы для отдыха.

- › Водитель несет полную ответственность за то, чтобы его состояние не мешало нормальному вождению.
- › Напоминание об усталости является вспомогательной функцией. Система не всегда способна правильно определить степень усталости водителя. В некоторых случаях она может принять нормальные действия за признаки усталости.

## Использование

Данную функцию можно включить или выключить с помощью мультимедийного дисплея [Настройки автомобиля] → [Настройки вождения] → [Напоминание об усталости].

### Предупреждение об усталости

При обнаружении системой следующих обстоятельств на дисплее приборной панели появится окно с сообщением «Возможно, Вам следует отдохнуть», сопровождаемое звуковым сигналом.

- › Ремень безопасности со стороны водителя пристегнут, скорость превышает 65 км/ч. Система обнаруживает, что водитель управляет автомобилем в состоянии усталости.
- › Непрерывное вождение (работа двигателя) в течение 4 часов.

### ⚠ Предупреждение

- › Если скорость не превышает 65 км/ч, система не выдает предупреждение, даже если водитель проявляет признаки усталости.
- › В некоторых случаях, несмотря на усталость водителя, это не влияет на его способность управлять автомобилем. В этом случае возможно, что никакого предупреждения не появится. По этой причине, когда у водителя появляются признаки усталости, очень важно своевременно остановиться и отдохнуть, независимо от того, предупреждает ли об этом система мониторинга состояния водителя.
- › Данную функцию нельзя использовать для расширения ограничений на вождение. В случае длительных поездок обязательно планируйте регулярные перерывы для отдыха.

# Функция активного ограничения скорости

## Оснащение автомобиля

Обратите внимание на то, что в настоящем Руководстве описывается стандартное оборудование, оборудование, входящее в комплектацию согласно национальным стандартам, а также специальное оборудование, предназначенное для конкретной модели автомобиля. Поэтому некоторые виды и функции оборудования, описанные в настоящем Руководстве, могут не входить в комплектацию Вашего автомобиля, либо использоваться в автомобилях, выпускаемых только для определенных рынков. Для получения информации о конкретной конфигурации изучите соответствующие материалы или запросите информацию у авторизованного дилера.

## Общие сведения о функции активного ограничения скорости

Функция активного ограничения скорости предназначена для случаев, когда автомобиль движется на участке с ограничением скорости. Если установлено ограничение максимальной скорости, система будет ограничивать скорость движущегося автомобиля и удерживать ее ниже установленной максимальной скорости, чтобы избежать штрафов за ее превышение.

### **⚠ Предупреждение**

- Функция активного ограничения скорости является лишь вспомогательным средством, и в любом случае водитель несет ответственность за безопасность автомобиля и всегда должен быть сосредоточен на осторожном вождении.
- Если функция активного ограничения скорости не используется, выключите ее во избежание случайного срабатывания.

### **i** Полезная информация

При движении под уклон скорость автомобиля может увеличиться и превысить верхний предел скорости, поэтому при необходимости нажмите на педаль тормоза для снижения скорости.

## Использование

### Тип 1

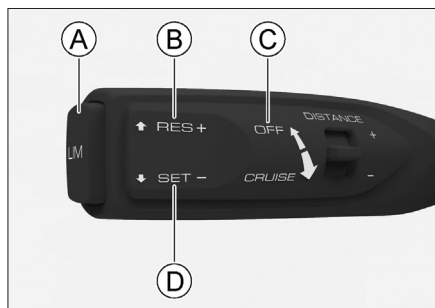

284F4924D729

- А Включение/выключение системы (LM)
- В Восстановление заданной скорости/увеличение заданной скорости (RES+)
- С Сброс заданной скорости (OFF)
- Д Установка скорости/снижение заданной скорости (RES-)

### Тип 2

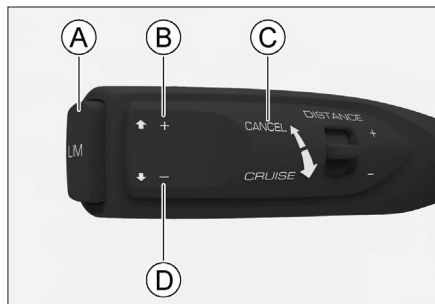

3783188789B8

- А Включение/выключение системы (LM)
- В Восстановление заданной скорости/увеличение заданной скорости (+)
- С Сброс заданной скорости (CANCEL)
- Д Установка скорости/снижение заданной скорости (-)

## Включение системы

Выключатель зажигания находится в положении ON, нажмите кнопку [LM], на дисплее загорается индикатор функции активного ограничения скорости , указывая на то, что функция активного ограничения скорости включена.

### **i** Полезная информация

Функция активного ограничения скорости и система поддержки круиз-контроля не могут быть включены одновременно. При включении одной функции другая (если она включена) автоматически выключается.

## Установка скорости движения автомобиля

После включения функции активного ограничения скорости переведите рычаг управления вниз в положение [SET-] / [-], отпустите рычаг, он автоматически вернется в исходное положение. Текущая скорость будет установлена как верхний предел скорости. Заданный предел скорости будет отображаться на приборной панели, указывая на то, что функция активного ограничения скорости активирована.

### **i** Полезная информация

Минимальная установленная скорость для функции активного ограничения скорости составляет 30 км/ч.

- › Когда скорость автомобиля будет ниже 30 км/ч, система по умолчанию принимает значение 30 км/ч в качестве исходного предела скорости.
- › Когда скорость автомобиля превышает 30 км/ч, система использует текущую скорость автомобиля в качестве качества исходного предела скорости.

## Регулирование заданной скорости

Способы регулирования заданного предела скорости:

- › Переведите рычаг в положение [RES+] / [+] или [SET-] / [-] и отпустите его, чтобы увеличить или уменьшить предел скорости на 1 км/ч.
- › Переведите рычаг в положение [RES+] / [+] или [SET-] / [-] и удерживайте его для непрерывного увеличения или уменьшения предела скорости на 10 км/ч. Когда желаемая скорость будет установлена, просто отпустите рычажок.

## Временное превышение установленной скорости

Если Вы хотите временно превысить заданный предел скорости, сильно нажмите на педаль газа. Когда скорость превысит заданный предел, значение предела, отображаемое на приборной панели, начнет мигать и сопровождаться звуковым сигналом в течение некоторого времени. Когда скорость снова падает ниже заданного предела, предупреждение исчезает, и функция ограничения скорости восстанавливается.

## Временная отмена установленной скорости

Заданный верхний предел скорости можно временно отменить, сдвинув рычаг в направлении от рулевого колеса в положение [OFF] / [CANSEL].

После временной отмены заданной скорости система не выключается. На приборной панели продолжает гореть индикатор функции активного ограничения скорости .

## Восстановление заданной скорости

Функция активного ограничения скорости не отключается после временной отмены заданной скорости. Сдвиньте рычаг вверх в положение [RES+] / [+] и отпустите, чтобы автоматически восстановить заданную скорость.

## Выключение системы

Нажатие кнопки [LIM] выключает систему и отменяет установленный ранее заданный предел скорости, индикатор функции активного ограничения скорости  гаснет.

## Оснащение автомобиля

Обратите внимание на то, что в настоящем Руководстве описывается стандартное оборудование, оборудование, входящее в комплектацию согласно национальным стандартам, а также специальное оборудование, предназначенное для конкретной модели автомобиля. Поэтому некоторые виды и функции оборудования, описанные в настоящем Руководстве, могут не входить в комплектацию Вашего автомобиля, либо использоваться в автомобилях, выпускаемых только для определенных рынков. Для получения информации о конкретной конфигурации изучите соответствующие материалы или запросите информацию у авторизованного дилера.

## Датчики системы поддержки круиз-контроля

Система поддержки круиз-контроля с помощью видеокамеры определяет дорожную ситуацию впереди автомобиля и на основании результатов измерений помогает водителю принять необходимые меры для обеспечения безопасности и удобства управления автомобилем.

На прямой автомагистрали с низкой интенсивностью движения система поддержки круиз-контроля позволяет автомобилю двигаться на заданной скорости без нажатия на педаль газа. Когда система обнаруживает, что скорость движущегося впереди автомобиля меньше установленной скорости круиз-контроля, то автомобиль начнет следовать за другой машиной на установленном безопасном расстоянии.

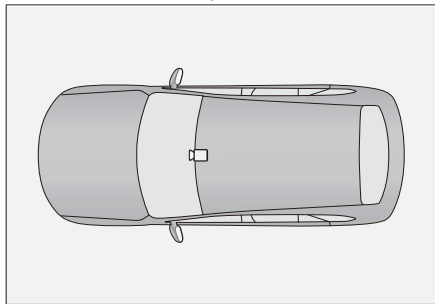

9226A777412C

Символ	Пояснение	Расположение
	Видеокамера	Рядом с кронштейном внутреннего зеркала заднего вида

### ⚠ Предупреждение

- › Система поддержки круиз-контроля представляет собой лишь вспомогательный инструмент. Она не может производить оценку состояния дороги и дорожной обстановки вместо водителя, тем более не может осуществлять управление автомобилем вместо водителя. Водитель в любом случае несет ответственность за безопасность автомобиля, должен сохранять концентрацию и осторожно управлять автомобилем.
- › Неправильное использование системы поддержки круиз-контроля может привести к аварии.
- › Систему поддержки круиз-контроля можно использовать только при хороших погодных условиях при движении по свободным трассам.
- › Не рекомендуется использовать систему поддержки круиз-контроля в городе, на извилистых, узких, скользких дорогах, во время дождя и в других неблагоприятных погодных условиях.
- › При ярком освещении видеокамеры или резком изменении яркости освещения видеокамеры может произойти выход из системы поддержки круиз-контроля.
- › Если на переднем ветровом стекле в зоне видеокамеры будет грязь, иней, трещины или посторонние предметы, то это может оказать влияние на работу видеокамеры.
- › Не рекомендуется использовать систему поддержки круиз-контроля при движении по склонам по следующим причинам: система не может поддерживать заданную скорость при движении вверх и вниз по склону; после того как впереди идущий автомобиль преодолет вершину или основание склона система поддержки круиз-контроля может

оказаться не в состоянии обнаружить впереди идущий автомобиль, что приведет к резкому ускорению или позднему торможению.

- › при буксировке другого автомобиля система поддержки круиз-контроля не может работать нормально, запрещается использовать систему поддержки круиз-контроля при буксировке.

## Видеокамера

Используется для определения разделительных полос, дорожных знаков, обнаружения целей вокруг автомобиля. Передаёт соответствующие данные для вспомогательной системы круиз-контроля.

### ⚠ Предупреждение

- › Запрещается самовольно демонтировать и переустанавливать видеокамеру.
- › Если видеокамера работает ненормально, то будет ограничена передача информации о разделительных полосах, дорожных знаках и объектах.
- › Угол обзора видеокамеры ограничен, и она не фиксирует объекты, находящиеся за пределами её диапазона.
- › При неисправности или поломке видеокамеры своевременно обратитесь в сервисную организацию для ремонта или замены.

### ⚠ Предупреждение

Существует множество факторов, которые могут влиять на работу видеокамеры и эффективность распознавания (приводить к задержкам и ошибкам распознавания). К этим факторам, помимо прочих, относятся:

- › Плохие условия освещения в тёмное время суток.
- › Плохие погодные условия, ухудшающие видимость (дождь, снег, туман).
- › Неровности дорожного покрытия, приводящие к нестабильности освещения фарам.
- › Резкие перепады во внешнем освещении.
- › Попадание на камеру сильного освещения.

- › Деформации или повреждения лобового стекла, приводящие к изменению положения или угла обзора видеокамеры.
- › Сложные перекрёстки.
- › Слишком высокая или слишком низкая температура окружающей среды.
- › Перекрытие обзора видеокамеры посторонними предметами.
- › При слишком сильном приближении к впереди идущему автомобилю и, как результат, создании препятствия для зоны обнаружения камеры.
- › Тени на дорожном покрытии от ограждений, эстакад или деревьев.
- › Плохое освещение в тоннелях.
- › При движении по крутому повороту или узкой дороге.
- › Нечёткие разделительные полосы.

## Использование

### Тип 1

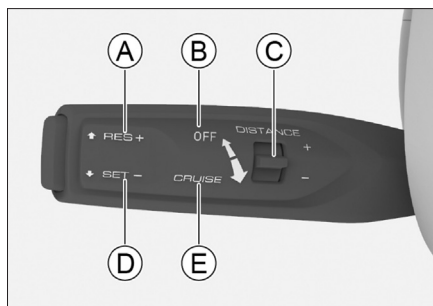

- A** Восстановление заданной скорости/увеличение скорости (RES+)
- B** Отмена установленной скорости/выключения системы (OFF)
- C** Регулировка категории дистанции между автомобилями (DISTANCE)
- D** Установка скорости/снижение скорости (SET-)
- E** Включение системы (CRUISE)



## Тип 2

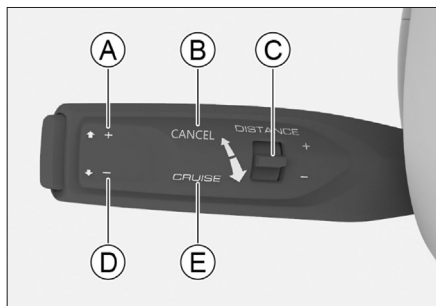

83256DE733C5



- A Восстановление заданной скорости/увеличение скорости (+)
- B Отмена установленной скорости/выключение системы (CANCEL)
- C Регулировка категории дистанции между автомобилями (DISTANCE)
- D Установка скорости/снижение скорости (-)
- E Включение системы (CRUISE)

### Включение системы



После включения двигателя сдвиньте рычаг на рулевом колесе на себя в положение [CRUISE]. На приборной панели загорается индикатор системы адаптивного круиз-контроля  (белого цвета), который указывает на то, что включен режим адаптивного круиз-контроля.

#### **i** Полезная информация

Для автомобилей, оснащенных функцией поддержки круиз-контроля, при включении системы многократным переводом рычага на себя в положение [CRUISE] можно выбрать режим адаптивного круиз-контроля и режим интеллектуального круиз-контроля.

- › На приборной панели загорается индикатор адаптивного круиз-контроля  (белого цвета), указывая на то, что режим адаптивного круиз-контроля включен.
- › На приборной панели загорается индикатор интеллектуального круиз-контроля  (белого цвета), указывая на то, что режим интеллектуального круиз-контроля включен.

### Установка скорости круиз-контроля

Сдвиньте рычаг вниз в положение [SET-] / [-] и отпустите его, чтобы он автоматически вернулся в исходное положение. Текущая скорость автомобиля будет установлена как скорость круиз-контроля. При этом индикатор адаптивного круиз-контроля  или интеллектуального круиз-контроля  на приборной панели меняет цвет с белого на зеленый.

Минимальная установленная скорость системы поддержки круиз-контроля составляет 30 км/ч.

#### **i** Полезная информация

Когда включен режим адаптивного круиз-контроля, перед установкой скорости круиз-контроля необходимо выполнить следующие основные условия:

- › Полностью закрыты все двери автомобиля.
- › Водитель пристегнут ремнем безопасности.
- › Двигатель запущен, включена передача D.
- › ESC включен.
- › Стояночный тормоз не задействован.
- › Скорость автомобиля менее 150 км/ч.
- › Режим вождения — 2H Стандартный (для полного привода с электронным управлением).

При включении режима интеллектуального круиз-контроля скорость круиз-контроля может быть установлена только после выполнения следующих условий:

- › Полностью закрыты все двери автомобиля.
- › Водитель пристегнут ремнем безопасности.
- › Двигатель запущен, включена передача D.
- › ESC включен.
- › Стояночный тормоз не задействован.
- › Скорость автомобиля менее 150 км/ч.
- › Система определяет границу полосы движения.
- › Если скорость автомобиля ниже 60 км/ч, необходимо обнаружить движущиеся объекты.

- › Режим вождения — 2Н Стандартный (для полного привода с электронным управлением).
- › Переключатель режима вождения установлен в положении Экономичный, Стандартный или Спортивный (для системы интеллектуального полного привода)

## Увеличение скорости круиз-контроля

- › Переведите рычаг наверх в положение [RES+] / [+ ] и удерживайте его для непрерывного увеличения скорости круиз-контроля. При достижении желаемой скорости просто отпустите рычаг.
- › Переведите рычаг наверх в положение [RES+] / [+ ], чтобы увеличить скорость. Нажмите на педаль газа или тормоза для достижения желаемой скорости. Сдвиньте рычаг вниз в положение [SET-] / [-], чтобы установить новую скорость.

### **i** Полезная информация

Автомобиль набирает установленную скорость только в том случае, если дорога впереди свободна. В противном случае автомобиль следует за движущимся впереди транспортным средством на установленной дистанции.

## Уменьшение скорости круиз-контроля

- › Переведите рычаг вниз в положение [SET-] / [-] и удерживайте его для непрерывного уменьшения скорости круиз-контроля. При достижении желаемой скорости просто отпустите рычаг.
- › Переведите рычаг вниз в положение [SET-] / [-], чтобы уменьшить скорость. Нажмите на педаль газа или тормоза для достижения желаемой скорости. Сдвиньте рычаг вниз в положение [SET-] / [-], чтобы установить новую скорость..

## Временное ускорение

Если необходимо временное ускорение, нажмите на педаль газа. По завершении разгона отпустите педаль газа, и система

восстановит ранее заданную скорость движения.

## Настройка категории дистанции между автомобилями

Переключением рычага регулировки [DISTANCE] можно отрегулировать дистанцию до впереди идущего автомобиля.

### **⚠** Предупреждение

Слишком низкая установленная категория дистанции может привести к несвоевременному реагированию при возникновении аварийных ситуаций. Вы несете полную ответственность за установление разумной категории дистанции.



### **i** Полезная информация

- › Эта дистанция не является фиксированной, фактическое расстояние до впереди идущего автомобиля изменяется в зависимости от изменения скорости движения автомобиля.
- › При движении по мокрой скользкой дороге необходимо выбирать большую дистанцию, чем при движении по сухой трассе.

## Сброс заданной скорости

Сбросить заданную скорость можно двумя способами:

- › Нажмите на педаль тормоза.
- › Переведите рычажок управления в направлении от рулевого колеса в положение [OFF] / [CANCEL].

После отмены заданной скорости система не выключается. На приборной панели индикатор адаптивного круиз-контроля  или индикатор интеллектуального круиз-контроля  меняет цвет с зеленого на белый.



### **i** Полезная информация

Установленная скорость автоматически сбрасывается в следующих случаях:

- › Набор скорости при отжатой педали газа в течение более 15 минут.
- › Переключение на передачу N, R или P.

- › Отстегнут ремень безопасности водителя.
- › Дверь со стороны водителя открыта.
- › Поставьте автомобиль на стояночный тормоз.
- › Активирована антиблокировочная тормозная система.
- › Активирована система помощи при спуске по склону.
- › Активирована/отключена электронная система стабилизации.
- › Автомобиль откатывается назад.
- › Перегрев тормозных дисков.
- › Выключен двигатель.
- › Устанавливается режим вождения 2H Стандартный (для полного привода с электронным управлением).
- › Устанавливается режим вождения Экономичный, Стандартный или Спортивный (для интеллектуального полного привода).

## Восстановление установленной скорости

После сброса заданной скорости система не отключается. Сдвиньте рычажок управления вверх в положение [RES +] / [+] и отпустите, чтобы автоматически восстановить установленную скорость. При этом индикатор адаптивного круиз-контроля  или интеллектуального круиз-контроля  на приборной панели меняет цвет с белого на зеленый.

## Выключение системы

В направлении от рулевого колеса дважды переведите рычажок управления в положение [OFF] / [CANCEL]. Система отключается, а ранее установленная скорость отменяется. Индикатор на приборной панели погаснет.

Если система уже отменила установленную скорость, сдвиньте 1 раз рычажок управления в положение [OFF] / [CANCEL]. Система выключается, а индикатор на приборной панели погаснет.

## Функция помощи в пробках

Эта функция позволяет следовать за другим автомобилем, движущимся со скоростью от 0 до 150 км/ч.

В условиях дорожных заторов идущий впереди автомобиль может снизить скорость до полной остановки. В этом случае:

- › Если движущийся впереди автомобиль возобновляет движение в течение 3 секунд, то автомобиль автоматически продолжит следовать за ним.
- › Если движущийся впереди автомобиль останавливается на длительное время (от 3 секунд до 3 минут), то работу функции можно возобновить, переместив ручку управления наверх или сдвгкая нажав на педаль акселератора.
- › Если движущийся впереди автомобиль останавливается более, чем на 3 минуты, то система автоматически задействует стояночный тормоз.
- › Если водитель открывает дверь или расстёгивает ремень безопасности, то система автоматически задействует стояночный тормоз.

### Полезная информация

После отключения функции круиз-контроля функция помощи в пробках автоматически выключается.

## Функция помощи по удержанию в центре полосы движения

Только режим интеллектуального круиз-контроля оснащен этой функцией. Когда система работает, а датчики определяют границу полосы движения или впереди идущие транспортные средства, данная функция помогает водителю удерживать автомобиль в центре выбранной полосы движения.

### Полезная информация

- › В режиме адаптивного круиз-контроля данная функция отсутствует.

- › При сбросе установленной скорости круиз-контроля данная функция отключается.

### **⚠ Внимание!**

В некоторых случаях функция помощи удержанию в центре полосы движения может не срабатывать или срабатывать некорректно. Это возможно в следующих ситуациях:

- › Если при движении со скоростью выше 60 км/ч (включая 60 км/ч) отсутствует разметка либо линии разметки с обеих сторон неразличимы, либо линия разграничения полос движения не соответствует стандарту, либо линия разграничения полос закрыта.
- › Если при движении со скоростью ниже 60 км/ч отсутствует разметка либо линии разметки с обеих сторон неразличимы, либо линия разграничения полос движения не соответствует стандарту, либо линия разграничения полос закрыта и прямо впереди нет движущегося автомобиля.
- › Если на дорожном полотне есть объекты, которые мешают распознаванию разметки (например, лужи, трещины, колеи, текстовые отметки, выступы и впадины).
- › При плохой видимости (в дождливую или снежную погоду, в туман, в темное время суток).
- › При сильном боковом ветре.
- › При слиянии или расхождении полос.
- › Когда на камеру попадает яркий свет либо при внезапном изменении силы освещения.
- › Если ветровое стекло вокруг камеры загрязнено, обледенело, повреждено или чем-либо закрыто.
- › При движении по крутому повороту или узкой дороге.
- › При слишком сильном приближении к впереди идущему автомобилю и, как результат, создании препятствия для зоны обнаружения камеры.

## Ограничения функции поддержки круиз-контроля

Система круиз-контроля может не предпринять меры по торможению в следующих ситуациях:

- › Впереди неожиданно вклинивается автомобиль.
- › При движении со скоростью выше 60 км/ч впереди движется тихоходный автомобиль.
- › По той же полосе движения движется встречный автомобиль.
- › Транспортные средства или объекты, пересекающие полосу движения.
- › Присутствие пешеходов, животных или небольших транспортных средств (например, велосипед, мотоцикл).
- › Движущийся впереди автомобиль резко снизил скорость.
- › Брызги воды или завихрения снега или пыли вокруг автомобиля препятствуют корректной работе датчиков.
- › При приподнятой передней части автомобиля вследствие перегруженного багажника или иных причин.
- › При повороте или сужении дороги.
- › При малых габаритах задней части или большом дорожном просвете у впереди движущегося автомобиля.
- › В случае, если возникает нестабильность в работе рулевого колеса или неустановившееся положение автомобиля на полосе движения.

## Датчики

Система круиз-контроля использует камеру, установленную в верхней части ветрового стекла, для определения границы полосы движения и обнаружения цели.

### **i** Полезная информация

Если приборная панель показывает, что работа датчиков системы затруднена, следует проверить камеру и область вокруг нее на наличие загрязнений и предметов, создающих помехи. Это необходимо для нормальной работы системы.

# Интеллектуальная система помощи при вождении

## Оснащение автомобиля



Обратите внимание на то, что в настоящем Руководстве описывается стандартное оборудование, оборудование, входящее в комплектацию согласно национальным стандартам, а также специальное оборудование, предназначенное для конкретной модели автомобиля. Поэтому некоторые виды и функции оборудования, описанные в настоящем Руководстве, могут не входить в комплектацию Вашего автомобиля, либо использоваться в автомобилях, выпускаемых только для определенных рынков. Для получения информации о конкретной конфигурации изучите соответствующие материалы или запросите информацию у авторизованного дилера.

## Датчики «Интеллектуальной системы помощи при вождении»

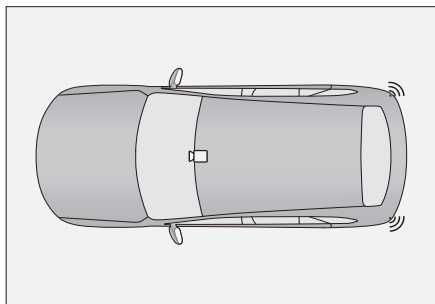
Интеллектуальная система помощи при вождении с помощью видеокamеры и датчиков радаров определяет дорожную ситуацию вокруг автомобиля и на основании результатов измерений помогает водителю принять необходимые меры для обеспечения безопасности и удобства управления автомобилем.



5F87552869EB

Символ	Пояснение	Расположение
	Видеокамера	Рядом с кронштейном внутреннего зеркала заднего вида
	Радар миллиметрового диапазона	Внутри заднего бампера

### Полезная информация

В различных комплектациях типы и количество датчиков могут отличаться.

### Предупреждение

- › Интеллектуальная система помощи при вождении представляет собой лишь вспомогательный инструмент. Она не может выполнять оценку состояния дороги и дорожных условий вместо водителя и тем более не может осуществлять управление автомобилем вместо водителя.
- › Водитель в любом случае несет ответственность за безопасность автомобиля, должен сохранять концентрацию и осторожно управлять автомобилем.
- › Если на автомобиль установлено сцепное устройство или производится буксировка другого автомобиля, то система интеллектуальной помощи при вождении не может работать нормально. Отключите функцию интеллектуальной помощи при вождении.

## Видеокамера

Используется для определения разделительных полос, дорожных знаков, обнаружения целей вокруг автомобиля. Передаёт соответствующие данные для интеллектуальной системы помощи при вождении.

### Предупреждение

- › Запрещается самовольно демонтировать и переустанавливать видеокамеру.
- › Если видеокамера работает ненормально, то будет ограничена передача информации о разделительных полосах, дорожных знаках и объектах.
- › Угол обзора видеокамеры ограничен, и она не фиксирует объекты, находящиеся за пределами её диапазона.
- › При неисправности или поломке видеокамеры своевременно обратитесь в сервисную организацию для ремонта или замены.

### ⚠ Предупреждение

Существует множество факторов, которые могут влиять на работу видеокamеры и эффективность распознавания (приводить к задержкам и ошибкам распознавания). К этим факторам, помимо прочих, относятся:

- › Плохие условия освещения в тёмное время суток.
- › Плохие погодные условия, ухудшающие видимость (дождь, снег, туман).
- › Неровности дорожного покрытия, приводящие к нестабильности освещения фарами.
- › Резкие перепады во внешнем освещении.
- › Попадание на камеру сильного освещения.
- › Деформации или повреждения лобового стекла, приводящие к изменению положения или угла обзора видеокamеры.
- › Сложные перекрёстки.
- › Слишком высокая или слишком низкая температура окружающей среды.
- › Перекрытие обзора видеокamеры посторонними предметами.
- › При слишком сильном приближении к впереди идущему автомобилю и, как результат, создании препятствия для зоны обнаружения камеры.
- › Тени на дорожном покрытии от ограждений, эстакад или деревьев.
- › Плохое освещение в тоннелях.
- › При движении по крутому повороту или узкой дороге.
- › Нечёткие разделительные полосы.

### **i** Полезная информация

Если приборная панель показывает, что работа датчиков системы затруднена, следует проверить камеру и область вокруг нее на наличие загрязнений и предметов, создающих помехи. Это необходимо для нормальной работы системы.

## Радар миллиметрового диапазона

Определяет объекты сзади по бокам автомобиля и предоставляет соответствующие данные интеллектуальной системе помощи при вождении.

### ⚠ Предупреждение

- › Во избежание снижения эффективности работы радара миллиметрового диапазона запрещается самовольная покраска или переустановка бампера.
- › Если радар миллиметрового диапазона работает ненормально, то функции передачи им данных ограничены.
- › Диапазон работы радара ограничен, и он не может определять объекты, находящиеся вне диапазона распознавания.
- › При возникновении неисправности или поломке радара своевременно обратиться в сервисную организацию для ремонта или замены.

### ⚠ Предупреждение

Существует множество факторов, которые могут влиять на работу радара миллиметрового диапазона и эффективность распознавания (приводить к задержкам и ошибкам распознавания). К этим факторам, помимо прочих, относятся:

- › Плохие погодные условия (туман, дымка, дождь и снег, песчаная буря и т.п.)
- › Наличие посторонних предметов на поверхность радара или бампера (снег, лёд, вода, пыль и т.п.)
- › Изменение положения радара миллиметрового диапазона или его перекрытие.
- › Повреждения радара миллиметрового диапазона или области бампера вокруг него из-за аварий, таких как столкновение и царапины на автомобиле.
- › Слишком маленький размер объекта.
- › Электромагнитные помехи от приборов, работающих с той же частотой.
- › Слишком высокая или слишком низкая температура окружающей среды, выходящая за пределы рабочего диапазона радара.

### **i** Полезная информация

Для обеспечения нормальной работы радара миллиметрового диапазона необходимо поддерживать радар и область бампера вокруг него в чистоте, не допускать налёта загрязнений, льда и снега.

При наличии постороннего налёта протрите поверхность радара мягкой тканью или промойте чистой водой.

- › Не промывайте радары с помощью мойки высокого давления.
- › Не протирайте поверхность радара острыми или абразивными материалами.
- › Не протирайте поверхность радара химическими растворителями или абразивными чистящими средствами.

## Система помощи при движении вперёд

Система помощи при движении вперёд использует камеру, установленную в верхней части ветрового стекла, для обнаружения автомобилей на полосе движения. Если система определяет риск столкновения с движущимся впереди автомобилем, то она посылает предупреждение или выполняет принудительное торможение для уменьшения тяжести аварии.

После запуска двигателя функцию помощи при движении вперёд можно настроить через мультимедийный дисплей [Настройки автомобиля] → [Настройки «умного вождения»] → [Система помощи при движении вперёд].

### **⚠** Предупреждение

- › В определённых ситуациях система может не работать нормально. Поэтому запрещается, полагаясь на эту систему, направлять автомобиль на пешеходов или животных, чтобы не допустить тяжёлых травм или смерти.
- › В сложных условиях вождения система может выполнить ненужное торможение. Например, в случае образования брызг воды впереди автомобиля при движении на строительной площадке или при переезде через рельсы.

- › В условиях плохой видимости (дождь, снег, туман, дымка, тёмное время суток) настоящая система может работать ненормально или неэффективно.

## Система автоматического экстренного торможения (АЕБ)

Система автоматического экстренного торможения включает систему предварительного предупреждения о возможном столкновении и функцию помощи при торможении.

При движении вперёд эта функция в ограниченном диапазоне обнаруживает опасность столкновения автомобиля с пешеходами, велосипедистами, мотоциклистами и другими автомобилями (в основном стоящими или движущимися в одной полосе и в одном направлении), выдаёт активное световое и звуковое предупреждение и начинает активное торможение для снижения скорости, в большой степени сокращая силу столкновения в переднем направлении и повышая безопасность вождения автомобиля.

- › Выключено: система экстренного торможения полностью выключена.
- › Торможение: система экстренного торможения включена.

Предупреждение о переднем столкновении  
При обнаружении опасности столкновения автомобиля с пешеходами и другими автомобилями, подаётся световое и звуковое предупреждение, напоминающее водителю о необходимости своевременно принять меры безопасности.

Предупреждение включает:

- › Символьное и текстовое предупреждение на панели приборов.
- › Звуковое предупреждение.
- › Кратковременное тормозное усилие.

Помощь при торможении

Когда скорость автомобиля находится в пределах рабочего диапазона системы, и система обнаруживает опасность столкновения автомобиля с пешеходами и другими автомобилями, находящимися на ограниченной дистанции, либо водитель не принимает эффективных мер безопасного управления при наличии угрозы столкнове-

ния, то система автоматически производит экстренное торможение для максимального сокращения возможности столкновения, или, если столкновение неизбежно, для максимального снижения скорости и снижения силы удара. При этом подаётся визуальное и звуковое предупреждение водителю, а также начинают часто мигать аварийные огни для предупреждения водителей, двигающихся позади и избежания заднего столкновения.

Функция дополнительного торможения также в определенной степени помогает справиться с потенциальными опасностями, возникающим при выполнении поворотов на перекрестках.

При выполнении поворота на перекрестке, если скорость автомобиля находится в диапазоне действия системы, если обнаруживается угроза столкновения с движущимся пешеходом или автомобилем на ограниченной дистанции, то система автоматически производит торможение для максимального снижения скорости и уменьшения силы удара. При этом подаётся визуальное и звуковое предупреждение водителю, а также начинают часто мигать аварийные огни для предупреждения водителей, двигающихся позади и избежания заднего столкновения. Система в ограниченном диапазоне распознаёт движущихся во встречном направлении пешеходов и автомобили (легковые автомобили, грузовые автомобили и автобусы).

При работе системы подаются следующие предупреждения:

- › Символьное и текстовое предупреждение на панели приборов.
- › Звуковое предупреждение.

### **⚠ Предупреждение**

- › Система автоматического экстренного торможения работает в диапазоне скоростей от 10 до 150 км/ч.
- › Система автоматического экстренного торможения является экстренной вспомогательной системой предотвращения столкновений. Из соображений безопасности водителю запрещается направлять автомобиль на пешеходов, велосипедистов, мотоциклистов и дру-

гие автомобили для проверки работы системы автоматического экстренного торможения.

- › Система автоматического экстренного торможения является экстренной вспомогательной системой предотвращения столкновений, она не предназначена для полного предотвращения столкновений. При наличии угрозы столкновения система лишь в ограниченной мере пытается снизить скорость движения для максимального уменьшения силы столкновения. Водитель не должен чрезмерно полагаться на эту систему во избежание серьёзных травм и большого материального ущерба.
- › Работа системы автоматического экстренного торможения ограничена определёнными факторами и не может заменить действия водителя по торможению. Система не может одинаково эффективно работать в различных режимах вождения, в различном окружении, погодных и дорожных условиях. В некоторых случаях работа системы может привести к ненужной подаче сигналов и торможению или, наоборот, к отсутствию сигналов и торможения. Поэтому водитель должен всегда быть предельно внимателен и готов выполнить торможение или манёвр для избежания столкновения. Ни в коем случае нельзя полагаться только на систему автоматического экстренного торможения для предотвращения столкновения и уменьшения силы удара.
- › Система автоматического экстренного торможения не может использоваться для поддержания безопасного расстояния до впереди движущихся пешеходов, велосипедистов, мотоциклистов или автомобилей. При управлении автомобилем нельзя слишком приближаться к указанным объектам или практиковать экстремальное вождение.
- › После отключения системы автоматического экстренного торможения даже в случае обнаружения потенциальной угрозы не будут подаваться предупреждения и не будет производиться дополнительное торможение, поэтому отклю-



чать систему не рекомендуется. После следующего включения электропитания система возобновит работу.

### ⚠ Предупреждение

Нижеперечисленные условия, помимо прочих, могут вызывать отказы, перерывы или снижение эффективности торможения системы автоматического экстренного торможения:

- › Селектор передач находится в положении R.
- › Электронная система контроля устойчивости отключена или её функции ограничены.
- › Тормозная система не может работать эффективно (переохлаждение, перегрев или намокание деталей тормозной системы, несвоевременное техобслуживание, износ тормозного устройства или шин, ненормальное давление в шинах и т.д.)
- › Ограничение функционирования или неисправность датчиков (препятствие или загрязнение поверхности и т.п.)
- › Не пристёгнут ремень безопасности водителя.
- › Не закрыта передняя дверь.
- › Водитель уже нажимает на педаль тормоза
- › Водитель глубоко вдавливая педаль акселератора или резко нажимает на неё.
- › Водитель резко поворачивает рулевое колесо.
- › При повороте на перекрёстке водитель, в нарушение ПДД, не включил сигнал поворота.
- › В течение 20 секунд после задействования тормозов система автоматического экстренного торможения не может возобновить торможение.
- › Впереди автомобиля больше не распознаются пешеходы, велосипедисты, мотоциклисты или автомобили.
- › При движении по дорогам, покрытым льдом или снегом, скользким дорогам, дорогам с гравийным или песчаным покрытием.

### ⚠ Предупреждение

- › После начала срабатывания система автоматического экстренного торможения может быть не в состоянии сбросить скорость автомобиля до нуля, в случае прерывания автоматического торможения водитель должен быть готов вовремя взять управление автомобилем на себя.
- › Если во время экстренного торможения водитель нажимает на педаль акселератора, педаль тормоза или поворачивает рулевое колесо, то функция автоматического аварийного торможения может отключиться. Водитель должен быть готов вовремя взять управление автомобилем на себя.
- › В процессе автоматического экстренного торможения педаль тормоза может резко опускаться вниз. Во избежания травмирования не ставьте ногу под педаль тормоза. Также не следует размещать под педалью тормоза какие-либо предметы, чтобы они не препятствовали торможению.
- › Если система автоматического экстренного торможения срабатывает при низкой скорости автомобиля, то для предотвращения возможного столкновения система может полностью остановить автомобиль, но она не может удерживать автомобиль на месте, поэтому водитель должен в этот момент начать активно участвовать в торможении. Если автомобиль остановился, то система может активировать устройство электронного стояночного тормоза, чтобы удержать автомобиль на месте. Для продолжения движения необходимо отключить электронный стояночный тормоз, либо резко нажать на педаль акселератора, либо резко повернуть рулевое колесо.
- › Функция предварительного предупреждения системы автоматического экстренного торможения служит только для предупреждения водителя, водитель сам должен быть внимателен и способным оценивать обстановку.
- › После подачи предупреждения в виде индикации, текстового сообщения и

звукового сигнала Вы должны немедленно предпринять необходимые меры для предотвращения столкновения, ни в коем случае нельзя полагаться на вмешательство системы в торможение.

- › Система автоматического экстренного торможения предназначена только для помощи в безопасном управлении автомобилем, её эффективность может быть подвержена влиянию многих факторов. Поэтому Вам необходимо постоянно быть предельно внимательным, соблюдать правила дорожного движения для безопасного управления автомобилем. Вся ответственность за безопасность управления лежит на Вас.

### ⚠ Предупреждение

Следующие действия, помимо прочих, могут привести к отказу или прерыванию подачи предупредительных сигналов системой автоматического экстренного торможения:

- › Если водитель уже начал торможение, система может не подавать предупреждение.
- › Если водитель глубоко или резко нажимает на педаль акселератора, то система может не подавать или прервать предупреждение.
- › Если резко выворачивает рулевое колесо, то система может не подавать или прервать предупреждение.

### ⚠ Предупреждение

- › Следующие объекты, помимо прочих, могут затруднять или делать невозможной эффективную работу системы автоматического экстренного торможения:
- › Автомобили или мотоциклы, движущиеся во встречном направлении.
- › Автомобили или мотоциклы, движущиеся в поперечном направлении.
- › Автомобили или мотоциклы, лежащие на боку, припаркованные под углом или стоящие напротив.
- › Необычные транспортные средства, например, гужевые повозки.

- › Малоразмерные колёсные приспособления (например, детские коляски, чемоданы, хозяйственные тележки, инвалидные кресла и пр.)
- › Светофоры, предупреждающие знаки, дорожные ограждения (конусы) и т.д.
- › Мусорные баки, коробки, пакеты.
- › Ограды, камни, бордюры
- › Летящие или падающие предметы.
- › Животные.
- › Прочие предметы, отличные от автомобилей.

### ⚠ Предупреждение

Работа системы автоматического экстренного торможения зависит от видеокамеры и датчиков радаров миллиметрового диапазона, эффективность которых ограничена, что может привести к ненужной подаче сигналов и торможению или, наоборот, к отсутствию сигналов и торможения. К подобным ситуациям, помимо прочих, относятся:

- › При высокой скорости движения система не в состоянии обнаружить неподвижный объект.
- › Автомобиль, перестраивающийся на полосу движения перед автомобилем на близком расстоянии (особенно автобус или грузовой автомобиль).
- › Объект, частично закрытый от обзора препятствиями, пешеходами, автомобилями или другими предметами.
- › Движение по скользким, извилистым дорогам или склонам.
- › Возникающие впереди автомобили или тягачи с прицепом, грязные автомобили или автомобили необычной конфигурации.
- › Наличие загрязнений, этикеток и других объектов на переднем ветровом стекле, преграждающих обзор видеокамеры.
- › Погодные условия, снижающие видимость (туман, дымка, дождь, снег, песчаная буря).
- › Движение в условиях недостаточного освещения (например, на рассвете или в сумерках, ночью, в туннелях и т. д.)

- › Цветовое совпадение объекта обнаружения и окружающих предметов.
- › Попадание на видеоканалу яркого света или резкое изменение освещенности.
- › Резкое изменение освещенности окружающего пространства (например, при въезде и выезде из туннелей, яркий встречный свет, отражение света).
- › Прочие ограничения эффективности работы видеоканалы и радаров.

### ⚠ Предупреждение

Вышеперечисленная информация об ограничениях эффективности системы автоматического экстренного торможения не является исчерпывающей, существует много факторов, влияющих на работу системы. Водитель должен управлять автомобилем безопасно, постоянно быть внимательным, следить за дорожной ситуацией и в любой момент быть готовым предпринять необходимые меры для предотвращения столкновения. Ни в коем случае нельзя надеяться на работу системы автоматического экстренного торможения для предотвращения столкновения и облегчения его последствий.

## Чувствительность системы предупредительного предупреждения о столкновении

Есть три уровня чувствительности.

- › Стандартный: системе задано стандартное расстояние для подачи предупреждения.
- › Низкий: сигнал подается при небольшом расстоянии до объекта.
- › Высокий: сигнал подается при большом расстоянии до объекта.

## Система помощи при движении по полосе

Система помощи при движении по полосе разработана для движения по скоростным трассам и другим трассам с хорошим покрытием. С помощью камеры на ветровом стекле она распознает разделительную полосу на дорожном полотне и может при

случайном отклонении автомобиля от полосы движения обратить на это внимание водителя для коррекции маршрута. Некоторые функции системы помогают водителю изменить траекторию движения, чтобы снизить последствия аварии.

После запуска двигателя функции помощи при движении по полосе можно настроить через мультимедийный дисплей [Настройки автомобиля] → [Настройки «умного вождения»] → [Система помощи движению по полосе].

### ⚠ Внимание!

Система помощи при движении по полосе может нормально работать только при четкой дорожной разметке. В некоторых случаях функция может не срабатывать или срабатывать неправильно. Это возможно в следующих ситуациях:

- › Если дорожная разметка нечеткая, нестандартная или чем-либо скрыта.
- › Имеются факторы, мешающие распознаванию на поверхности дороги дорожной разметки (скопления воды, щели, колея, текстовые отметки,
- › пешеходные переходы, выступы и впадины).
- › При плохой видимости (в дождливую или снежную погоду, в туман, в темное время суток).
- › При сильном боковом ветре.
- › При слиянии или расхождении полос.
- › Когда на камеру попадает яркий свет либо при внезапном изменении силы освещения.
- › Если ветровое стекло вокруг камеры загрязнено, обледенело, повреждено или чем-либо закрыто.
- › При крутых поворотах, движении по узким дорогам и дорогам с боковым уклоном.
- › При слишком сильном приближении к впереди идущему автомобилю и, как результат, создании препятствия для зоны обнаружения камеры.

### **i** Полезная информация

- › Если перед пересечением разметки, разграничивающей полосы движения, водитель включил указатель поворота, повернул руль, нажал на педаль газа или тормоза, система не будет вмешиваться в процесс управления. В этих случаях система будет считать, что Вы активно управляете автомобилем.
- › Если водитель некрепко держит руль, система может не распознать его присутствие, и на приборной панели появится соответствующее предупреждение.

## Функция помощи при движении по полосе

После активации функции помощи при движении по полосе можно выбрать вид помощи.

- › Режим предупреждения: система может подать сигнал тревоги, когда автомобиль непроизвольно отклоняется от полосы движения, напоминая водителю о необходимости соблюдения правил безопасного движения.
- › Режим поддержки: помогает водителю скорректировать положение рулевого колеса, чтобы находиться на полосе движения, когда автомобиль непроизвольно отклоняется от нее. Если коррекция не выполнена, подается сигнал тревоги, предупреждающий водителя о необходимости соблюдения правил безопасного движения.
- › Режим центрирования: помогает водителю скорректировать положение рулевого колеса и управлять автомобилем таким образом, чтобы он двигался в центре выбранной полосы. Если коррекция не удалась и автомобиль отклонился от выбранной полосы, подается сигнал тревоги, чтобы напомнить водителю о необходимости соблюдения правил безопасного вождения.

### **i** Полезная информация

Функция помощи при движении по полосе может работать только тогда, когда скорость автомобиля находится в диапазоне 60-150 км/ч.

После активации функции помощи при движении по полосе на дисплее приборной панели появится изображение границ дорожной полосы.

- › Серый цвет: означает, что система не обнаружила границ дорожной полосы.
- › Белый цвет: означает, что система обнаружила границы дорожной полосы.
- › Зеленый цвет: означает, что система выполняет калибровку рулевого колеса.
- › Красный цвет и мигание: означает, что система подает сигнал тревоги — водителю необходимо немедленно скорректировать направление движения и вернуться на свою полосу.

### **i** Полезная информация

Функция центрирования может работать только тогда, когда система распознает линии разметки границ дорожной полосы слева и справа.

## Удержание полосы движения в экстренной ситуации

После активации функции удержания полосы движения в экстренной ситуации система начинает более активно вмешиваться в рулевое управление для снижения риска столкновения в экстренной ситуации. Например, когда водитель ненамеренно отклоняется от полосы движения либо включил сигнал поворота и собирается сменить полосу движения, и при этом существует угроза столкновения с автомобилем на соседней полосе, движущемся во встречном направлении или автомобилем, движущимся сзади в попутном направлении, либо на краю полосы находится обочина или ямы.

### **i** Полезная информация

Функция удержания полосы движения в экстренной ситуации может работать только тогда, когда скорость автомобиля находится в диапазоне 60-150 км/ч.

### **⚠** Предупреждение

В некоторых случаях функция удержания полосы движения в экстренной ситуации

может не срабатывать или срабатывать неправильно. Например:

- › При небольших размерах объектов (мотоцикл, велосипед).
- › Объект неподвижен.
- › Движущееся впереди транспортное средство находится слишком близко, что препятствует обнаружению объекта видеокамерой.
- › Движущееся сзади транспортное средство находится слишком близко, что препятствует обнаружению объекта датчиком.

## Функция «умного уклонения»

После активации функции «умного уклонения», при включенной и находящейся в рабочем состоянии функции удержания автомобиля в середине полосы движения или функции «умного» круиз-контроля, система распознает, что скорость Вашего автомобиля выше скорости крупногабаритного транспортного средства на соседней полосе (фуры, грузового автомобиля, автобуса), и управляет автомобилем с целью уклонения его от этого транспортного средства. После обгона крупногабаритного транспортного средства функция возвращает автомобиль в центр выбранной полосы движения.

### **i** Полезная информация

Функция «умного уклонения» может работать только тогда, когда скорость автомобиля находится в диапазоне 60-140 км/ч.

### **⚠** Внимание!

К отказу работы функции «умного уклонения» могут привести следующие ситуации:

- › Когда система распознает, что с одной стороны находится крупногабаритное транспортное средство, а с другой стороны также находится транспортное средство или обочина дороги.
- › В темное время суток, во время сильного тумана, дождя, снегопада и при других неблагоприятных погодных условиях.
- › При движении автомобиля по извилистой дороге.

## Способы предупреждения

Существует три способа предупреждений: звук, вибрация и звук + вибрация.

## Чувствительность предупреждения

Чувствительность делится на 3 уровня: низкий, стандартный и высокий.

## Вспомогательная система контроля задних боковых зон

Вспомогательная система контроля задних боковых зон может обнаруживать автомобили, движущиеся сзади на соседних полосах, с помощью датчиков с обеих сторон заднего бампера. Если существует риск столкновения, система отправит предупреждающий сигнал, чтобы напомнить водителю о необходимости безопасного вождения.

После запуска двигателя можно включить или отключить вспомогательную систему контроля задних боковых зон через мультимедийный дисплей [Настройки автомобиля] → [Настройки «умного вождения»] → [Вспомогательная система контроля задних боковых зон].

### **i** Полезная информация

- › Сохраняйте чистоту боковых поверхностей заднего бампера. Не наклеивайте этикетки, не допускайте загрязнения, образования льда или снежного налёта, чтобы обеспечить нормальное функционирование датчиков.
- › Ненадлежащее техническое обслуживание или переустройство автомобиля могут привести к смещению датчиков и ненормальной работе вспомогательной системы контроля задних боковых зон. Поэтому для обслуживания и ремонта автомобиля рекомендуется обращаться в сервисную организацию.
- › При буксировке другого автомобиля вспомогательную систему контроля задних боковых зон необходимо отключить.

### **⚠** Предупреждение

В некоторых случаях функция может не срабатывать или срабатывать неправильно. Например:

- › Объект неподвижен (автомобиль, пешеход).

- › При движении в плохих погодных условиях (дождь, снег и т.д.)
- › При движении в крутых поворотах, по склонам, по слишком широким или слишком узким улицам.

## Лампы сигнализации

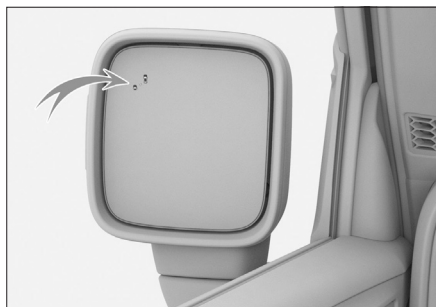

Лампы сигнализации расположены на поверхности левого и правого внешних зеркал заднего вида.

### ⚠ Предупреждение

Не наклеивайте какие-либо предметы на лампы сигнализации, чтобы не нарушать работу системы предупреждения об опасности.

## Функция помощи при перестроении

Если во время движения (при скорости автомобиля более 12 км/ч) система определяет наличие автомобиля в слепой зоне наружного зеркала заднего вида или приближающийся автомобиль на соседней полосе, то загорается лампа сигнализации с соответствующей стороны. Если в это время включить сигнал поворота с той же стороны, то лампа сигнализации начнёт мигать и будет подаваться звуковой сигнал, предупреждающий, что продолжать перестроение опасно.

## Предупреждение об открытии дверей

Если после остановки автомобиля система определяет приближающийся автомобиль на соседней полосе и угрозу столкновения в случае открытия дверей, то загорается лампа сигнализации с соответствующей

стороны. Если в это время водитель или пассажир продолжают открывать дверь, то лампа сигнализации начнёт мигать и будет подаваться звуковой сигнал, предупреждающий, что продолжать открытие двери опасно.

### **i** Полезная информация

Система предупреждения об открытии дверей нормально работает только при следующих условиях:

- › Переключатель зажигания находится в положении ON.
- › После переключения зажигания из положения ON в положение LOCK прошло не более 3 минут.

## Предупреждение о заднем столкновении

Когда система определяет, что сзади к автомобилю быстро приближается другой автомобиль, и существует опасность столкновения, то начинают быстро мигать указатели левого и правого поворота, и подаётся звуковой сигнал, предупреждающий водителя этого автомобиля о приближении опасного объекта, а водителя приближающегося автомобиля – о необходимости безопасного движения.

## Функция предупреждения о боковом столкновении / торможения при движении задним ходом

При включённой функции предупреждения о боковом столкновении при движении задним ходом система будет подавать водителю предупреждающие сигналы о необходимости безопасного движения, если при движении задним ходом будет определена угроза столкновения с автомобилем, движущимся в слепой зоне левого или правого наружного зеркала заднего вида.

Если включена функция торможения при движении задним ходом, то в случае опасности столкновения при движении задним ходом будет произведено торможение для снижения риска столкновения.

### **i** Полезная информация

После запуска двигателя переведите селектор передач в положение R, и функция помощи при движении задним ходом будет активирована.

### **▲** Внимание!

Функция помощи при движении задним ходом может в определенных обстоятельствах работать недостаточно эффективно. Например:

- › При наличии загромождающих предметов. Система не может определить объект через другой припаркованный автомобиль или предмет.
- › При слишком низкой или слишком высокой скорости данного автомобиля.
- › Если водитель сильно нажимает на педаль акселератора.
- › Если водитель быстро вращает рулевое колесо.

## Распознавание дорожных знаков

Функция распознавания дорожных знаков распознает дорожные знаки с помощью камеры, установленной на ветровом стекле, и отображает их на приборной панели, помогая водителю управлять автомобилем.

После включения двигателя функции, связанные с распознаванием дорожных знаков, можно настроить с помощью мультимедийного дисплея [Настройки автомобиля] → [Настройки «умного вождения»] → [Распознавание дорожных знаков].

### Распознавание дорожных знаков

Камера, установленная на лобовом стекле, распознает дорожные знаки и отображает их на приборной панели, выдавая водителю подсказки.

### Предупреждение о превышении скорости

После распознавания знака об ограничении скорости система подаст предупреждающий сигнал водителю, если он превысил скорость, уведомляя его о необходимости

как можно быстрее снизить скорость до возвращения ее в требуемый диапазон.

### Чувствительности системы к превышению скорости

Можно установить время подачи предупреждающего сигнала о превышении скорости в соответствии с предпочтениями водителя.

- › При установке значения 0: система подаст сигнал тревоги, как только автомобиль достигнет установленного ограничения скорости.
- › При установке значения больше 0: система подаст сигнал тревоги только тогда, когда автомобиль превысит установленное ограничение скорости.
- › При установке значения меньше 0: система подаст сигнал тревоги заранее, до достижения автомобилем установленного ограничения скорости.

### Ограничение скорости круиз-контроля

После активации функции распознавания дорожных знаков также можно включить функцию ограничения скорости круиз-контроля.

Если при движении с установленной скоростью круиз-контроля система распознает знак ограничения скорости в диапазоне  $\geq 30$  км/ч, а скорость Вашего автомобиля выше заданного значения, система поможет водителю снизить скорость до максимально допустимой.

### **▲** Предупреждение

- › Функция распознавания дорожных знаков только напоминает водителю о необходимости обратить внимание на дорожные знаки. Она не может использоваться в любых ситуациях и вместо водителя оценивать информацию о скоростных ограничениях на дороге.
- › Водитель в любом случае несет ответственность за безопасность автомобиля, должен осторожно управлять им и соблюдать соответствующие законы и правила дорожного движения.

### **⚠ Внимание!**

Функция распознавания дорожных знаков может нормально работать, только если знаки ограничения скорости четко различимы. В некоторых случаях функция может не срабатывать или срабатывать неправильно. Это возможно в следующих ситуациях:

- › Если дорожный знак выцвел.
- › Если дорожный знак расположен на повороте.
- › Если дорожный знак расположен под неправильным углом.
- › Если дорожный знак качается или поврежден.
- › Если дорожный знак полностью или частично скрыт.
- › Если дорожный знак полностью или частично покрыт льдом, снегом, инеем, пылью.
- › Если дорожный знак расположен слишком далеко или автомобиль движется на слишком большой скорости.
- › Если дорожный знак или предупреждение об ограничении скорости расположены на поверхности дороги.
- › При плохой видимости (в дождливую или снежную погоду, в туман, в темное время суток).
- › Когда на камеру попадает яркий свет либо при внезапном изменении силы освещения.
- › Если лобовое стекло в районе камеры загрязнено, повреждено или чем-либо закрыто.
- › При слишком сильном приближении к впереди идущему автомобилю и, как результат, создании препятствия для зоны обнаружения камеры.
- › При слишком низкой скорости движения автомобиля.

### **i Полезная информация**

- › По умолчанию единицей измерения скорости для знаков ограничения скорости, распознаваемых системой, является км/ч.
- › Если один знак отображает несколько значений ограничения скорости, систе-

ма покажет наибольшее.

- › При наличии нескольких знаков ограничения скорости, система может посчитать применимым знак с максимальным значением, поэтому при движении следует руководствоваться фактическим ограничением для данной полосы движения.
- › При выполнении поворота система может не распознать знак ограничения скорости.



# Вспомогательная система круиз-контроля для движения по пересеченной местности

## Оснащение автомобиля

Обратите внимание на то, что в настоящем Руководстве описывается стандартное оборудование, оборудование, входящее в комплектацию согласно национальным стандартам, а также специальное оборудование, предназначенное для конкретной модели автомобиля. Поэтому некоторые виды и функции оборудования, описанные в настоящем Руководстве, могут не входить в комплектацию Вашего автомобиля, либо использоваться в автомобилях, выпускаемых только для определенных рынков. Для получения информации о конкретной конфигурации изучите соответствующие материалы или запросите информацию у авторизованного дилера.

## Круиз-контроль при движении по пересеченной местности

### Краткое описание функции

Функция круиз-контроля при движении по пересеченной местности обеспечивает движение автомобиля на заданной скорости без нажатия на педали акселератора и тормоза. Использование функции допускается, когда автомобиль находится в режиме движения 4L, включена передача D или M, при движении на низкой скорости по пересеченной местности, ухабистой дороге или для высвобождения застрявшего автомобиля.

#### **i** Полезная информация

Поскольку круиз-контроль при движении по пересеченной местности предназначен для движения автомобиля по бездорожью, скорость устанавливается в диапазоне 4-12 км/ч.

#### **⚠** Предупреждение

Круиз-контроль при движении по пересеченной местности представляет собой вспомогательный инструмент. Он не может оценивать состояние дороги и условия движения вместо водителя и тем более не может управлять

автомобилем вместо него. Водитель в любом случае несет ответственность за безопасность автомобиля, должен сохранять концентрацию и осторожно управлять автомобилем.

› Неправильное использование круиз-контроля для движения по пересеченной местности может привести к столкновению.

Длительное использование круиз-контроля для движения по пересеченной местности может привести к перегреву компонентов системы. В этом случае на информационном дисплее появится предупреждающее сообщение, а индикатор круиз-контроля  погаснет. В этом случае немедленно остановите автомобиль в безопасном месте и выключите двигатель, чтобы компоненты системы остыли.

› Если во время работы круиз-контроля для движения по пересеченной местности колеса с одной стороны забуксовали, немедленно заблокируйте дифференциалы заднего и переднего мостов.

#### **⚠** Предупреждение

В некоторых случаях круиз-контроль не может поддерживать заданную низкую скорость, что может привести к аварии. Это возможно в следующих ситуациях:

- › При движении по очень крутому склону.
- › При движении по труднопроходимому дорожному покрытию.
- › При движении по заснеженной, обледенелой или скользкой дороге.

#### **⚠** Внимание!

Функция круиз-контроля для движения по пересеченной местности недоступна, когда автомобиль движется на высокой скорости.

## Использование

### Тип 1

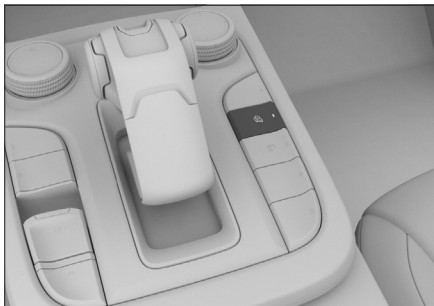

01D2D1832E66

### Тип 2

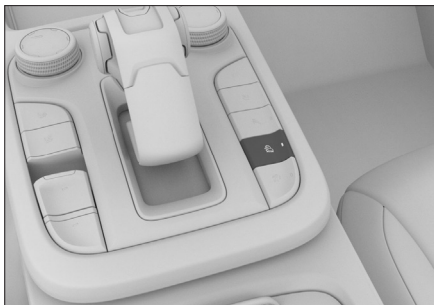

B76209E2D2DF



Нажмите кнопку  на центральной консоли для включения или выключения функции круиз-контроля.

### **i** Полезная информация

При включении круиз-контроля для движения по пересеченной местности должны выполняться следующие условия:

- › Дверь со стороны водителя полностью закрыта.
- › Двигатель запущен, включена передача N.
- › Когда автомобиль находится в режиме 4L.
- › Стояночный тормоз отпущен.

После включения круиз-контроля для движения по пересеченной местности индикатор функции  загорается на приборной панели.

- ›  Белый цвет индикатора: указывает на то, что функция включена и круиз-контроль находится в состоянии готовности.
- ›  Зеленый цвет индикатора: означает, что функция активна. После включения функции включите передачу D/M, функция активируется, позволяя автоматически переключиться в состояние круиз-контроля.

## Настройка скорости при круиз-контроле

Скорость при круиз-контроле имеет 9 уровней. Уровни скорости можно установить ниже следующими способами (отображаются на мультимедийном дисплее).

- › Переверните рычаг вверх или вниз.

### Тип 1

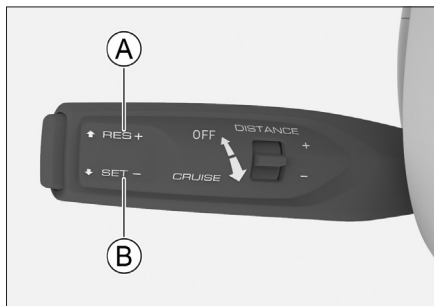

409AE9E4E29

- A** Увеличить скорость
- B** Уменьшить скорость

### Тип 2

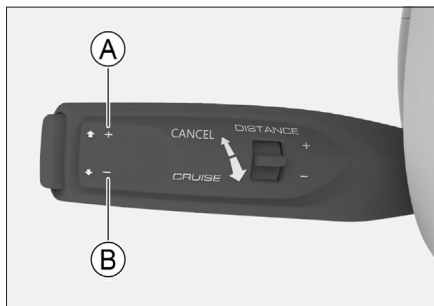

8CECDCE49555

- A** Увеличить скорость
- B** Уменьшить скорость

- › Нажатием на педаль газа или педаль тормоза настройте требуемый уровень скорости и отпустите педаль.

### **i** Полезная информация

Когда крейсерская скорость превышает 20 км/ч, круиз-контроль для движения по пересеченной местности переходит в режим ожидания. Когда крейсерская скорость превышает 35 км/ч, круиз-контроль автоматически отключается.

Ниже представлены некоторые типичные дорожные условия и рекомендуемая скорость движения по пересеченной местности:

Уровни скорости (справочные значения)	Дорожные условия
1–2	Каменистые и ухабистые дороги, неровные дороги (спуск по склону)
3–4	Неровные дороги (подъем по склону), дороги со щебеночным покрытием (спуск по склону)
5–6	Заснеженные и грязные дороги, дороги со щебеночным покрытием (ровная дорога или подъем по склону)
7–9	Песок, трава, заболоченные дороги, сложная пересеченная местность

## Функция «Танковый разворот»

Данную функцию можно активировать при работе круиз-контроля для движения по пересеченной местности, чтобы при условии поддержания заданной скорости улучшить проходимость автомобиля и эффективно уменьшить радиус поворота, тем самым повысив маневренность.

### Использование

После включения круиз-контроля для движения по пересеченной местности нажмите кнопку , чтобы включить или выключить функцию усиления рулевого управления.

Тип 1

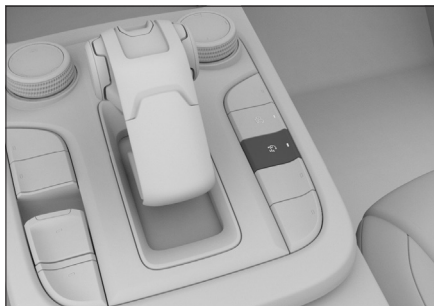



F594FB8C17E5

Тип 2



0C26EEF06442

После включения «Танковый разворот» на приборной панели загорается индикатор усилителя рулевого управления .

- ›  Белый цвет индикатора: указывает на то, что функция включена и находится в режиме ожидания.
- ›  Зеленый цвет индикатора: указывает на то, что функция активна и усилитель работает в режиме круиз-контроля.

### **⚠** Внимание!

Активация «Танковый разворот» возможна только при соблюдении следующих условий:

- › Активна система круиз-контроля для движения по пересеченной местности.
- › Дифференциал заднего моста не заблокирован.
- › Рулевое колесо выкручено до упора (полностью поверните колесо против или по часовой стрелке).
- › Нет сильного нажатия на педаль газа или тормоза.

---

### **i** Полезная информация

Функцию «Танковый разворот» наиболее оптимально использовать при движении по пересеченной местности на самых низких скоростях.

Когда скорость движения по пересеченной местности превышает 10 км/ч, усилитель рулевого управления переходит в режим ожидания. Когда скорость движения по пересеченной местности превышает 30 км/ч, функция автоматически отключается.

### **⚠** Внимание!

Не используйте функцию «Танковый разворот» на дорогах с твердым покрытием или городских улицах (обычные дороги, бетонные дороги), так как это вызовет сильный износ шин.

# Система помощи при движении на спуске

## Оснащение автомобиля

Обратите внимание на то, что в настоящем Руководстве описывается стандартное оборудование, оборудование, входящее в комплектацию согласно национальным стандартам, а также специальное оборудование, предназначенное для конкретной модели автомобиля. Поэтому некоторые виды и функции оборудования, описанные в настоящем Руководстве, могут не входить в комплектацию Вашего автомобиля, либо использоваться в автомобилях, выпускаемых только для определенных рынков. Для получения информации о конкретной конфигурации изучите соответствующие материалы или запросите информацию у авторизованного дилера.

## Система помощи при движении на спуске

Система помощи при движении на спуске (HDC) осуществляет торможение при движении вниз по склону, обеспечивая безопасное и равномерное движение.

### ⚠ Предупреждение



- › Система HDC является вспомогательной. Водитель в любом случае несет ответственность за безопасность автомобиля и должен постоянно следить за обстановкой на дороге.
- › Если склон слишком крутой, система HDC, вероятно, не сможет поддерживать равномерный спуск. В таком случае контролируйте движение при помощи педали тормоза.

## Использование



B8CCB9A81DFF

Когда выключатель зажигания находится в положении ON или включен двигатель, нажмите кнопку включения и выключения системы HDC.

- › После включения системы HDC на приборной панели загорится индикатор системы помощи при спуске .
- › После выключения системы HDC индикатор системы помощи при спуске  на приборной панели погаснет.
- › Во время работы HDC индикатор системы помощи при спуске  на приборной панели мигает.

### Полезная информация

- › Рекомендуем использовать систему HDC при движении на низких передачах.
- › При превышении автомобилем скорости 60 км/ч система HDC автоматически отключится.
- › После включения системы HDC скорость по-прежнему можно регулировать нажатием на педали газа или тормоза.

## Оснащение автомобиля

Обратите внимание на то, что в настоящем Руководстве описывается стандартное оборудование, оборудование, входящее в комплектацию согласно национальным стандартам, а также специальное оборудование, предназначенное для конкретной модели автомобиля. Поэтому некоторые виды и функции оборудования, описанные в настоящем Руководстве, могут не входить в комплектацию Вашего автомобиля, либо использоваться в автомобилях, выпускаемых только для определенных рынков. Для получения информации о конкретной конфигурации изучите соответствующие материалы или запросите информацию у авторизованного дилера.

## Меры предосторожности

### О безопасности вождения

Не пренебрегайте правилами безопасности из-за того, что автомобиль оснащен системой помощи при вождении. Водитель должен на протяжении всей поездки контролировать скорость и режим вождения в соответствии с условиями видимости, погодой, состоянием дорожного покрытия и дорожной обстановкой.

### О переоборудовании

Переоборудование подвески и использование шин или колес, отличных от установленных, влияет на работу системы помощи при вождении и может привести к неполадкам системы.

### О шумах и вибрации

- Во время работы некоторых вспомогательных систем (например, антиблокировочной тормозной системы) может возникать вибрация и слышаться звук работы электрооборудования. Это не свидетельствует о неполадках.
- После запуска двигателя от сторонней аккумуляторной батареи из-за разрядки аккумуляторной батареи автомобиля двигатель может работать нестабильно, и могут загореться индикаторы антиблокировочной тормозной системы или электронной системы стабилизации. Это

связано с пониженным напряжением аккумуляторной батареи и не свидетельствует о неисправности этих систем.

## Антиблокировочная тормозная система

При экстренном торможении или торможении на мокрой поверхности антиблокировочная тормозная система (ABS) предотвращает блокировку колес, помогая контролировать управление автомобилем.

### ⚠ Внимание!

При экстренном торможении не следует многократно и с небольшим усилием нажимать на педаль тормоза. В противном случае тормозной путь увеличится.

Система ABS разработана не для уменьшения тормозного пути. В ниже перечисленных ситуациях тормозной путь вашего автомобиля может быть длиннее по сравнению с автомобилями без системы ABS. Поддерживайте достаточную дистанцию до впереди идущего автомобиля:

- При движении по грязи, песку или снегу.
- При движении с цепями противоскольжения.
- При движении по ухабистой дороге.
- При движении по дороге с выбоинами или неровной дороге.

В следующих случаях система ABS может работать неэффективно:

- При плохом сцеплении шин (например, при использовании чрезмерно изношенных шин на заснеженной дороге).
- При движении на высокой скорости по мокрой дороге.

## Электронная система распределения тормозных усилий

Электронная система распределения тормозных усилий (EBD) автоматически распределяет тормозное усилие между передними и задними колесами, повышая эффективность торможения, а также помогая системе ABS обеспечивать стабильность автомобиля при торможении.

## Система помощи при торможении

Резкое нажатие на педаль тормоза может активировать систему помощи при экстренном торможении, которая увеличит его эффективность и сократит тормозной путь.

## Противобуксовочная система

При начале движения или ускорении на влажном дорожном покрытии противобуксовочная система (TCS) помогает сохранить приводное усилие и предотвращает пробуксовку ведущих колес.

## Система предотвращения опрокидывания

Во время прохождения поворота система предотвращения опрокидывания (RMI) осуществляет мониторинг движения и оценивает риск опрокидывания автомобиля. При его наличии система притормаживает одно или несколько колес, чтобы предотвратить опрокидывание.

## Система предотвращения повторных столкновений

В случае столкновения (при раскрытии подушек безопасности) система предотвращения повторных столкновений (SCM) автоматически осуществляет торможение, чтобы снизить скорость автомобиля или остановить его. Это позволяет предотвратить повторное столкновение и снижает вероятность травм.

## Системы помощи при начале движения на подъеме

При начале движения на подъеме после отпущения педали тормоза система помощи при начале движения на подъеме (HHC) будет удерживать давление в тормозной системе еще около 2 секунд, предотвращая откат автомобиля.

### ⚠ Предупреждение

Если крутизна склона превышает 30°, при начале движения автомобиль может откатиться назад. Поэтому не следует всецело полагаться на эту систему. Соблюдайте безопасность движения.

## Электроусилитель рулевого управления

Данная система отслеживает скорость движения и в реальном времени регулирует степень усиления рулевого управления, гарантируя удобное и стабильное управление рулевым колесом и повышая безопасность движения.

## Электронная система стабилизации движения

Электронная система стабилизации движения (ESC) снижает риск заносов и в некоторых условиях притормаживает отдельные колеса, повышая устойчивость движения. Когда система ESC работает, на приборной панели мигает индикатор электронной системы стабилизации движения . В это время следует соблюдать особую осторожность.

### **i** Полезная информация

В обычных условиях система ESC должна быть всегда включена. Ее выключение допускается в следующих исключительных случаях:



- › При движении с цепями противоскольжения.
- › При движении по рыхлому грунту или глубокому снегу.
- › Когда автомобиль застрял, и его необходимо высвободить.

Во всех остальных ситуациях следует незамедлительно включить систему ESC.

## Выключение и включение



8A34C1226EF0

После включения двигателя нажмите кнопку выключения электронной системы стабилизации движения . Загорится индикатор отключения электронной системы стабилизации движения  на приборной панели, указывая на то, что система отключена. Нажмите еще раз, чтобы снова включить систему ESC.

### **i** Полезная информация

В следующих случаях система ESC включается автоматически:

- › При каждом запуске двигателя.
- › Если скорость автомобиля превышает 85 км/ч.

## Вспомогательная система динамической стабилизации направления движения

Когда разность коэффициентов сцепления левого и правого колес сравнительно велика (например, при движении по льду, снегу, скользкой дороге), в случае экстренного торможения или ускорения система динамической стабилизации направления движения (DST) автоматически отрегулирует угол вращения рулевого колеса на основании скоростной разницы колес одной оси, чтобы скорректировать направление движения автомобиля.

DST можно включить или выключить с помощью мультимедийного дисплея [Настройки автомобиля] → [Настройки вождения] → [Система динамической стабилизации направления движения].

### **i** Полезная информация

Функцию DST можно использовать только после включения электронной системы стабилизации.

### **⚠** Предупреждение

- › Вспомогательная система динамической стабилизации направления движения представляет собой вспомогательный инструмент. Она не может оценивать обстановку на дороге вместо водителя, и тем более не может управлять автомобилем вместо него. Водитель в любом случае несет ответственность за безопасность автомобиля, должен сохранять концентрацию и осторожно управлять автомобилем.
- › Вспомогательная система динамической стабилизации направления движения может автоматически регулировать угол вращения рулевого колеса в ограниченном диапазоне. Водитель должен активно управлять рулевым колесом в соответствии с фактической ситуацией, чтобы обеспечить нужное направление движения.



# Система управления токсичностью выхлопных газов

## Оснащение автомобиля

Обратите внимание на то, что в настоящем Руководстве описывается стандартное оборудование, оборудование, входящее в комплектацию согласно национальным стандартам, а также специальное оборудование, предназначенное для конкретной модели автомобиля. Поэтому некоторые виды и функции оборудования, описанные в настоящем Руководстве, могут не входить в комплектацию Вашего автомобиля, либо использоваться в автомобилях, выпускаемых только для определенных рынков. Для получения информации о конкретной конфигурации изучите соответствующие материалы или запросите информацию у авторизованного дилера.

## Меры предосторожности

Системы контроля выхлопных газов имеют свои отличительные особенности в зависимости от модели двигателя. Ориентируйтесь на комплектацию своего автомобиля. Запрещается переоборудовать двигатель и какие-либо детали системы контроля выхлопных газов.

## Кислородный датчик

Кислородный датчик измеряет концентрацию кислорода в выхлопных газах и направляет эту информацию в электронный блок управления, помогая двигателю регулировать соотношение воздух/топливо. Таким образом достигается максимальная эффективность сгорания топлива, снижается содержание угарного газа, углеводородов и окислов азота в выхлопных газах.

## Каталитический нейтрализатор

Каталитический нейтрализатор является важнейшим устройством внешней очистки, установленным в выхлопной системе. Внутри него находится катализатор из благородного металла, который способен путем окисления и восстановления преобразовывать вредные угарный газ, углеводороды и окислы азота в нейтральные газы.

При правильном использовании каталитический нейтрализатор не требует обслужива-

живания, поэтому снимать и разбирать его не следует. При замене обязательно подберите нейтрализатор, соответствующий модели двигателя.

### ▲ Внимание!

Для того чтобы не повредить каталитический нейтрализатор, соблюдайте следующие меры предосторожности:

- › Не используйте этилированный бензин и бензин с чрезмерной концентрацией марганца и серы.
- › Воздержитесь от управления автомобилем при крайне низком уровне топлива. В этих условиях работа двигателя будет затруднена (он будет работать нестабильно или не на полной мощности), что приведет к повреждению нейтрализатора.
- › Запрещается продолжительная работа двигателя на высоких оборотах (5 минут и более).
- › Не продолжайте движение при признаках неисправности двигателя (например, при неровной работе или снижении мощности двигателя).
- › Не запускайте двигатель без свечей зажигания.
- › Запрещается запускать двигатель, толкая или буксируя автомобиль.
- › Запрещается заливать избыточное количество моторного масла.
- › Избегайте ударных воздействий на нейтрализатор.

## Турбокомпрессор

Турбокомпрессор снижает расход топлива, повышает мощность и крутящий момент двигателя, снижает количество вредных веществ, таких как сажа и оксинитриды, в выхлопных газах.

## Устройство контроля испарения топлива

При нормальной работе систем автомобиля устройство контроля испарения топлива может направлять пары топлива в двигатель для сгорания, предотвращая их попадание в атмосферу.

## Устройство рециркуляции картерных газов

Устройство рециркуляции картерных газов направляет газы из картера (не сгоревшие топливные испарения, водяной пар, отработавшие газы) по патрубку к впускному коллектору, и они сгорают в цилиндрах двигателя. Таким образом снижается количество выхлопных газов и повышается экономичность двигателя.

## Бортовая система диагностики

Индикатор неисправности двигателя является частью бортовой системы диагностики.

Электронный блок управления двигателя с установленной бортовой системой диагностики записывает информацию обо всех неисправностях (в первую очередь, об ошибках, связанных с выбросом отработавших газов). Отсоединение провода от аккумуляторной батареи приведет к удалению этих данных, из-за чего быстрая диагностика будет невозможна. Поэтому во время поиска причины, по которой сработал индикатор неисправности двигателя, не отсоединяйте провод от аккумуляторной батареи.

## Бензиновый сажевый фильтр

### Описание функций

Бензиновый сажевый фильтр (GPF) является частью системы снижения выбросов выхлопных газов автомобиля. Он позволяет улавливать частицы до того, как они попадут в атмосферу, уменьшая загрязнение воздуха.

#### Предупреждение

В процессе регенерации образуется высокая температура. Запрещается установка легковоспламеняющихся материалов в выхлопную трубу, бензиновый сажевый фильтр или теплозащитный экран. В противном случае это может стать причиной пожара.

## Регенерация

При соблюдении требуемых условий работы сажевого фильтра, во время движения автомобиля автоматически запускается процесс его регенерации. На приборной панели появляется подсказка [Фильтр в процессе регенерации]. Процедура регенерации полностью сжигает частицы и восстанавливает производительность фильтра GPF.

В процессе регенерации рекомендуется соблюдать нижеследующие условия вождения для управления автомобилем, пока предупреждение не исчезнет и регенерация не будет завершена. (для удобства просмотра не закрывайте предупреждающее сообщение)

- › Двигайтесь с постоянной скоростью по дороге с хорошим покрытием, выбрав третью передачу или выше. Скорость автомобиля должна превышать 80 км/ч.
- › Избегайте работы двигателя на холостом ходу.
- › По возможности не останавливайте автомобиль и не выключайте двигатель.

#### Внимание!

- › Если условия движения не соблюдены, автомобиль будет не в состоянии автоматически запустить процедуру регенерации. На приборной панели появится подсказка [Фильтр нуждается в регенерации]. В таком случае после запуска двигателя (индикатор на указателе температуры воды находится в среднем или верхнем положении) ведите автомобиль в соответствии с условиями движения при регенерации, чтобы запустить процедуру регенерации. Невыполнение вышеуказанных операций может повлиять на нормальную работу двигателя и бензинового сажевого фильтра, а также может вызвать повреждение узлов автомобиля.
- › Заправляйтесь только топливом, которое соответствует государственными стандартам. Не используйте присадки к топливу. Не допускайте засорения сажевого фильтра и отравления каталитического нейтрализатора из-за некачественного топлива.

- 
- › Регулярно меняйте моторное масло. Используйте масло указанных марок.

### Предупреждение

Во время выполнения процедуры автоматической регенерации соблюдайте правила дорожного движения.

### Полезная информация

При ежедневном вождении соблюдайте следующие рекомендации:

- › Избегайте длительной или частой работы двигателя на низких оборотах и при сильном нажатии на педаль газа.
- › Избегайте длительной или непрерывной работы двигателя на холостом ходу.
- › Не останавливайте автомобиль несколько раз подряд и не выключайте двигатель.
- › Избегайте постоянных поездок на короткие дистанции.

## Оснащение автомобиля

Обратите внимание на то, что в настоящем Руководстве описывается стандартное оборудование, оборудование, входящее в комплектацию согласно национальным стандартам, а также специальное оборудование, предназначенное для конкретной модели автомобиля. Поэтому некоторые виды и функции оборудования, описанные в настоящем Руководстве, могут не входить в комплектацию Вашего автомобиля, либо использоваться в автомобилях, выпускаемых только для определенных рынков. Для получения информации о конкретной конфигурации изучите соответствующие материалы или запросите информацию у авторизованного дилера.

## Общие сведения о приборной панели

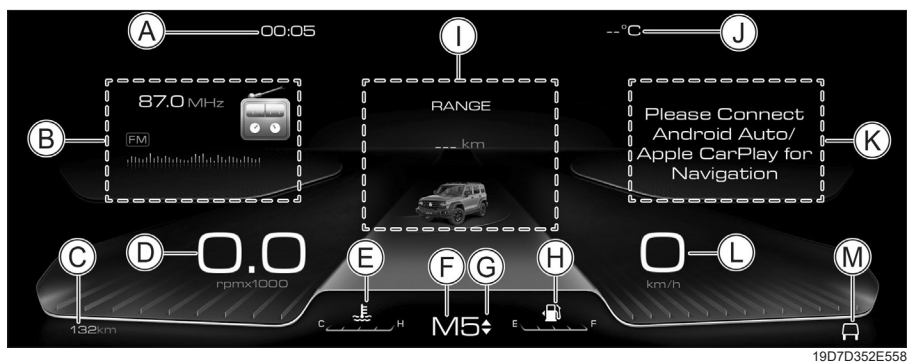

- |   |                                      |
|---|--------------------------------------|
| А Цифровые часы                                     | Н Указатель уровня топлива           |
| В Левый информационный дисплей                      | И Центральный информационный дисплей |
| С Общий пробег автомобиля                           | J Наружная температура               |
| D Тахометр  | К Правый информационный дисплей      |
| Е Указатель температуры охлаждающей жидкости        | L Спидометр                          |
| F Информация о текущей передаче                     | M Режимы вождения                    |
| Г Напоминание о необходимости переключения передачи |                                      |

### Указатель температуры охлаждающей жидкости

Показывает приблизительную температуру охлаждающей жидкости двигателя.

#### **⚠ Внимание!**

Если указатель температуры приближается к красной зоне, следует, убедившись в безопасности, немедленно снизить скорость, съехать на обочину и остановиться для проверки. Можно запускать двигатель снова только после того, как температура охлаждающей жидкости нормализуется.

### Указатель уровня топлива

Показывает приблизительное количество топлива в топливном баке.

### **i** Полезная информация

- › Длительное движение автомобиля по склону или долгий поворот вызывают перемещение топлива внутри бака, поэтому показания могут быть нестабильными.
- › Если на приборной панели горит индикатор , это означает, что автомобиль может преодолеть еще какое-то расстояние, но требует заправки топлива.

## Тахометр

Показывает текущие обороты двигателя.

## Спидометр

Показывает текущую скорость движения.

## Информационный дисплей

Содержание левого, центрального и правого информационных дисплеев можно настроить по-отдельности (данные о вождении, мультимедиа и т. п.)

### **i** Полезная информация

Когда включены функции помощи при движении по полосе или поддержки круиз-контроля, Вы не можете настроить центральный информационный дисплей.

## Напоминание о необходимости переключения передачи

Если текущая скорость автомобиля не соответствует выбранной передаче, на приборе отображается напоминание о необходимости выбрать соответствующую передачу.

- › ▲ Знак «треугольник, направленный вверх»: подсказка повысить передачу.
- › ▼ Знак «треугольник, направленный вниз»: подсказка понизить передачу.

## Управление приборной панелью

### Кнопки управления



3A907F4AF551

- Ⓐ Кнопка выбора
- Ⓑ Кнопка «ОК»
- Ⓒ Кнопка возврата
- Ⓓ Кнопка меню

## **i** Полезная информация

Во время работы, если на информационном дисплее имеется предупреждение, его необходимо сначала скрыть.

### Как скрыть предупреждения





Нажмите кнопку ОК, чтобы скрыть текущее отображаемое предупреждение.







Нажмите и удерживайте кнопку ОК, чтобы скрыть все предупреждения.

### Вход и выход из компактного режима

Нажмите и удерживайте кнопку меню  для входа или выхода из компактного режима.

### Персонализация приборной панели

1. Нажмите любую кнопку управления приборной панелью, выбранный в данный момент информационный дисплей подсвечивается.
2. Нажмите кнопку выбора  влево или  вправо для перехода к настраиваемому информационному дисплею.
3. Нажмите кнопку меню , чтобы вызвать многофункциональную панель вкладок.
4. Нажмите кнопку выбора  влево или  вправо, чтобы выбрать ярлык, который должен отображаться на информационном дисплее.

Ярлыки	Состояние дисплея
	Можно настроить отображение следующей информации: данные о поездке (время поездки/суммарный пробег/средняя скорость), данные о расходе топлива, запас хода, контроль давления в шинах.
	Отображает сведения о воспроизводимом в данный момент медиафайле.
	При успешном подключении к AppleCarPlay на экране может отображаться навигационная информация.
	Позволяет просматривать скрытые в данный момент важные предупреждения и автоматически скрытые второстепенные уведомления.
	Можно выполнить следующие настройки приборной панели: <ul style="list-style-type: none"><li>› Настройки предупреждения о превышении скорости: нажатием кнопки [OK] можно включить или выключить предупреждение о превышении скорости. После включения функции предупреждения о превышении скорости нажмите кнопку  вверх или  вниз для установки скорости, при которой будет активироваться предупреждение. При достижении или превышении установленного значения скорости, на дисплее приборной панели появится уведомление о превышении скорости и необходимости соблюдения осторожности при управлении автомобилем.</li><li>› Настройки данных о поездке: позволяет скрывать или отображать часть данных о поездке.</li><li>› Настройка единиц измерения: позволяет настраивать единицы измерения, соответствующие параметрам расхода топлива, температуры и давления, отображаемым на дисплее.</li><li>› Пробег до техобслуживания: позволяет проверить, сколько времени осталось до следующего технического обслуживания Вашего автомобиля (эта информация используется только для напоминания о необходимости проведения технического обслуживания автомобиля).</li><li>› Сброс всех данных о поездке и восстановление заводских настроек.</li></ul>

- 
5. Когда на информационном дисплее отображается содержание нескольких страниц или опций, нажмите кнопку ▲ вверх или ▼ вниз для прокрутки страниц или переключения текущей опции.
  6. Нажмите кнопку ОК, чтобы войти в подменю, или подтвердите текущую настройку, чтобы она вступила в силу.

### Переключение экранов данных A/B

Данные о поездке и информация о расходе топлива доступны на экранах данных A и B.

Когда на информационном дисплее отображаются данные о поездке или информация о расходе топлива, нажмите кнопку ОК для переключения между экранами данных A и B.

- › На экране данных A отображаются сведения о поездке, полученные во время текущего цикла зажигания, через 4 часа после перевода выключателя зажигания в положение LOCK они автоматически сбрасываются.
- › На экране данных B отображаются сведения о поездке с момента их последнего удаления вручную.

### Сброс данных о поездке

Когда на информационном дисплее отображаются данные о поездке или расходе топлива, нажмите и удерживайте кнопку ОК на рулевом колесе, чтобы вручную сбросить соответствующие данные.

### Возврат к предшествующему окну

Нажмите кнопку возврата ↶, чтобы вернуться к предшествующему окну.

## Оснащение автомобиля

Обратите внимание на то, что в настоящем Руководстве описывается стандартное оборудование, оборудование, входящее в комплектацию согласно национальным стандартам, а также специальное оборудование, предназначенное для конкретной модели автомобиля. Поэтому некоторые виды и функции оборудования, описанные в настоящем Руководстве, могут не входить в комплектацию Вашего автомобиля, либо использоваться в автомобилях, выпускаемых только для определенных рынков. Для получения информации о конкретной конфигурации изучите соответствующие материалы или запросите информацию у авторизованного дилера.

## Индикаторы приборной панели

### Полезная информация

- › Когда замок зажигания переключается в положение ON, часть указателей или аварийных индикаторов могут загореться на некоторое время. Это говорит о том, что системы проходят самодиагностику, и не является неисправностью.
- › В зависимости от комплектации автомобиля, также могут загореться указатели, которые располагаются на приборной панели.



### Индикатор важных предупреждающих уведомлений

Горящий индикатор свидетельствует о поступлении важных предупреждающих уведомлений, и о том, что, по крайней мере, одно из них было скрыто вручную.

### Предупреждение

Не игнорируйте предупреждающие уведомления и подсказки. В противном случае это может привести к серьезным повреждениям автомобиля или стать причиной аварии.

### Полезная информация

Все поступившие уведомления можно просмотреть в окне уведомлений приборной панели.



### Индикатор второстепенных уведомлений

Если светится данный индикатор, это означает, что в данный момент имеется второстепенное уведомление.

### Предупреждение

Не игнорируйте предупреждающие уведомления и подсказки. В противном случае это может привести к серьезным повреждениям автомобиля или стать причиной аварии.

### Полезная информация

- › Второстепенные уведомления автоматически скрываются после того, как отображаются на дисплее информационного центра в течение нескольких секунд.
- › Все поступившие уведомления можно просмотреть в окне уведомлений приборной панели.



### Индикаторы указателей поворота

Когда работает левый указатель поворота, загорается индикатор левого поворота.

Когда работает правый указатель поворота, загорается индикатор правого поворота.

При включении аварийной сигнализации одновременно мигают указатели поворотов и их индикаторы.

### Внимание!

Если индикатор указателя поворота быстро мигает, это говорит о неисправности указателя



поворота и необходимости заменить его лампу. Необходимо сделать это как можно скорее, иначе другие водители не увидят подаваемый Вами сигнал.



#### **Индикатор включения освещения**

Индикация работающего комбинированного переключателя освещения.



#### **Индикатор габаритных огней**

Индикация включения габаритных огней и подсветки номерного знака.



#### **Индикатор дальнего света**

Свидетельствует о включенном дальнем свете.



#### **Индикатор автоматического переключения ближнего и дальнего света**

Когда данный индикатор светится зеленым цветом, это означает, что включена функция автоматического переключения дальнего и ближнего света.

Когда данный индикатор светится желтым цветом, это указывает на неисправность функции автоматического переключения дальнего и ближнего света. В этом случае включите вручную дальний или ближний свет по мере необходимости и как можно скорее обратитесь в сервисный центр для проверки и ремонта.



#### **Индикатор передних противотуманных фонарей**

Горящий индикатор свидетельствует о включенных передних противотуманных фонарях.



#### **Индикатор задних противотуманных фонарей**

Горящий индикатор свидетельствует о включенных задних противотуманных фонарях.



#### **Индикатор непристегнутого ремня безопасности**

Указывает на непристегнутый ремень безопасности водителя или переднего пассажира.



#### **Индикатор незакрытой двери**

Горящий индикатор свидетельствует о том, что двери открыты или закрыты не полностью.



#### **Индикатор неисправности подушек безопасности**

Горящий индикатор свидетельствует о неисправности в системе подушек безопасности. В этом случае необходимо как можно скорее обратиться в сервисный центр для проверки и ремонта.



#### **Индикатор системы контроля давления в шинах**

Горящий индикатор, сопровождаемый звуковым сигналом, свидетельствует о том, что давление в шинах слишком низкое или температура слишком высокая. В этом случае остановите автомобиль для проверки и свяжитесь с сервисным центром.

Мигание этого индикатора в течение некоторого времени и дальнейшее его горение, сопровождаемое звуковым сигналом, свидетельствует о неисправности системы мониторинга давления воздуха в шинах.

#### **⚠ Предупреждение**

При включении данного индикатора необходимо избегать резких поворотов и экстренного торможения, как можно скорее остановить автомобиль в безопасном месте и осмотреть его. Вождение автомобиля при слишком низком давлении в шинах или слишком высокой температуре в них повышает вероятность повреждения шин и может привести к серьезным повреждениям автомобиля или к аварии.



#### **Индикатор стояночного тормоза**

Свидетельствует об активированном стояночном тормозе.

Мигание индикатора говорит о перегреве тормозных дисков или

избыточном уклоне дорожного полотна. В этом случае, если имеется риск отката, нажмите на педаль тормоза и как можно скорее припаркуйте автомобиль на ровном участке.



#### **Индикатор неисправности стояночного тормоза**

Горящий индикатор указывает на неисправность системы стояночного тормоза.



#### **Индикатор автоматического удержания**

Желтый цвет индикатора указывает на то, что система автоматического удержания автомобиля находится в режиме готовности. Зеленый цвет индикатора указывает на активированное состояние функции автоматического удержания автомобиля.



#### **Индикатор неисправности антиблокировочной тормозной системы**

Загорается при возникновении неисправности в антиблокировочной тормозной системе. В этом случае обратитесь в сервисный центр.

Когда горит этот индикатор, тормозная система работает, но без антиблокировочной функции.



#### **Индикатор неисправности тормозной системы**

Горящий индикатор свидетельствует о низком уровне тормозной жидкости или неисправности в системе распределения тормозных усилий.

Незамедлительно остановите автомобиль в безопасном месте и свяжитесь с сервисным центром. В противном случае может произойти серьезная авария.



#### **Индикатор электронной системы стабилизации**

Мигающий индикатор указывает на активированное состояние электронной системы стабилизации.



#### **Индикатор выключения электронной системы стабилизации**

Горящий индикатор свидетельствует о том, что электронная система стабилизации выключена.



#### **Индикатор системы помощи при спуске**

Если данный индикатор горит, это означает, что система помощи при спуске включена и находится в состоянии готовности.

Если данный индикатор мигает, это означает, что система помощи при спуске с крутого склона находится в рабочем состоянии.



#### **Индикатор режима 2H**

Если данный индикатор горит, это означает, что автомобиль в данный момент находится в режиме привода передних либо задних колес.



#### **Индикатор режима 4H**

Если данный индикатор горит, это означает, что автомобиль в данный момент находится в режиме полного привода.



#### **Индикатор режима 4L**

Если данный индикатор горит, это означает, что автомобиль в данный момент находится в режиме низкоскоростного полного привода.



#### **Индикатор блокировки дифференциала переднего моста**

Зеленый цвет индикатора свидетельствует об успешной блокировке дифференциала переднего моста.

Желтый цвет индикатора свидетельствует о неисправности блокировки дифференциала переднего моста. В этом случае обратитесь в сервисный центр.



#### **Индикатор блокировки дифференциала заднего моста**

Если данный индикатор горит зеленым цветом, это означает, что

выполнена блокировка дифференциала заднего моста.

Если данный индикатор горит желтым цветом, это означает, что блокировка дифференциала заднего моста неисправна. Своевременно обратитесь в сервисный центр для проверки и ремонта.



#### **Индикатор функции «Танковый разворот»**

Если данный индикатор горит белым цветом, это означает, что функция включена и находится в состоянии готовности.

Если данный индикатор горит зеленым цветом, это означает, что функция работает.

Если данный индикатор горит красным цветом, это означает, что функция выключена.

#### **Индикатор неисправности системы усилителя рулевого управления**



Если данный индикатор горит желтым цветом, это означает, что эффективность усилителя рулевого механизма снижена, а для управления рулевым колесом требуется большее усилие. Если данный индикатор продолжает гореть после повторного включения двигателя или после езды на небольшую дистанцию, как можно скорее обратитесь в сервисный центр для проверки и ремонта.

Если данный индикатор горит красным цветом, это означает, что система усилителя рулевого управления неисправна, и эффект усиления рулевого управления отсутствует. Необходимо припарковать автомобиль в безопасном месте и через несколько минут после остановки двигателя снова запустить его. Если после этого индикатор будет по-прежнему гореть, как можно скорее обратитесь в сервисный центр для проверки и ремонта.

#### **⚠ Предупреждение**

Горящий красным цветом индикатор указывает на отказ системы усилителя рулевого управления. В этом случае для вращения рулевого колеса будет требоваться большее усилие. Незамедлительно обратитесь в сервисный центр для проверки автомобиля.



#### **Индикатор перегрева охлаждающей жидкости**

Горящий красным цветом индикатор указывает на перегрев охлаждающей жидкости. Если он горит, остановите автомобиль. В противном случае возможно повреждение двигателя.



#### **Индикатор низкого уровня топлива**

Горящий желтым цветом индикатор указывает на низкий уровень топлива.

Если движение на склоне или долгий поворот вызовут перемещение топлива внутри бака, данный индикатор также может загореться.

#### **⚠ Внимание!**

Запрещается движение при минимальном количестве топлива. В противном случае из-за выработки топлива могут выйти из строя топливная система, система контроля вредных выбросов и двигатель.



#### **Индикатор неисправности двигателя**

Если индикатор загорелся после запуска двигателя, это указывает на неисправность двигателя, влияющую на качество выхлопных газов. В этом случае обратитесь в сервисный центр.

### **i** Полезная информация

Не установленная на место крышка топливного бака может стать причиной загорания этого индикатора.



#### **Индикатор необходимости технического обслуживания двигателя**

Горящий индикатор свидетельствует о неисправности двигателя, не связанной с выхлопной системой. В этом случае обратитесь в сервисный центр.



#### **Индикатор давления масла**

Горящий индикатор указывает на недостаток моторного масла. В этом случае как можно скорее остановите автомобиль в безопасном месте и выключите двигатель. В противном случае возможно серьезное повреждение деталей двигателя. Через несколько минут после остановки двигателя проверьте уровень масла и при необходимости долейте его. Если масла достаточно, а индикатор по-прежнему горит, обратитесь в сервисный центр.



#### **Индикатор зарядки аккумуляторной батареи**

Если индикатор загорелся после запуска двигателя, это указывает на неисправность системы заряда аккумуляторной батареи. В этом случае необходимо как можно скорее обратиться в сервисный центр для проверки и ремонта.



#### **Индикатор перегрева автоматической коробки передач**

Свидетельствует о перегреве трансмиссионного масла автоматической коробки передач. В этом случае автомобиль следует как можно скорее остановить в безопасном месте и выключить двигатель, чтобы дать коробке передач остыть.

Если после выполнения этих операций индикатор продолжает гореть, обратитесь в сервисный центр.



#### **Индикатор интеллектуальной системы «старт-стоп»**

Указывает на то, что система включена, и все требования для ее работы соблюдены.



#### **Индикатор неисправности интеллектуальной системы «старт-стоп»**

Если данный световой индикатор горит, это указывает на неисправность системы «старт-стоп».



#### **Индикатор активного ограничения скорости**

Если данный световой индикатор горит, это указывает на то, что функция активного ограничения скорости включена.



#### **Индикатор системы адаптивного круиз-контроля**

Если данный световой индикатор горит белым цветом, это означает, что функция адаптивного круиз-контроля включена и находится в состоянии готовности.

Если данный световой индикатор горит зеленым цветом, это означает, что функция адаптивного круиз-контроля включена, и крейсерская скорость успешно установлена.



#### **Индикатор неисправности системы адаптивного круиз-контроля**

Если данный световой индикатор горит, это указывает на неисправность системы адаптивного круиз-контроля. В этом случае не используйте функцию адаптивного круиз-контроля и как можно скорее обратитесь в сервисный центр для проверки и ремонта.



#### **Индикатор системы интеллектуального круиз-контроля**

Горящий белым цветом индикатор свидетельствует о том, что система интеллектуального круиз-контроля включена и находится в состоянии готовности.

Горящий зеленым цветом индикатор свидетельствует о том, что

система интеллектуального круиз-контроля включена и скорость круиз-контроля успешно установлена.

Горящим красным цветом индикатор свидетельствует о неисправности системы интеллектуального круиз-контроля. В этом случае необходимо отказаться от использования функции интеллектуального круиз-контроля и как можно скорее обратиться в сервисный центр для проверки и ремонта.



#### **Индикатор круиз-контроля для движения по пересеченной местности**

Если данный индикатор горит белым цветом, это означает, что функция круиз-контроля для движения по пересеченной местности включена и находится в состоянии готовности.

Если данный индикатор горит зеленым цветом, это означает, что функция круиз-контроля для движения по пересеченной местности включена и работает.

Если данный индикатор горит красным цветом, это означает неисправность функции круиз-контроля для движения по пересеченной местности. В этом случае не используйте функцию круиз-контроля и как можно скорее обратитесь в сервисный центр для проверки и ремонта.



#### **Индикатор предупреждения вспомогательной системы контроля задних боковых зон**

Когда индикатор горит жёлтым цветом, то это означает, что датчик вспомогательной системы контроля задних боковых зон заблокирован. Необходимо проверить, нет ли предметов, закрывающих внутреннюю и внешнюю поверхность боковых частей заднего бампера, и при необходимости очистить. Когда индикатор горит красным цветом, то это означает, что датчик вспомогательной системы контроля задних боковых

зон неисправен. Не используйте вспомогательную систему контроля задних боковых зон, своевременно обратитесь в сервисную организацию для ремонта.



#### **Индикатор помощи при перестроении**

Если индикатор горит, то это означает, что функция помощи при перестроении активирована.



#### **Индикатор предупреждения о боковом столкновении при движении задним ходом**

Если индикатор горит, то это означает, что функция предупреждения о боковом столкновении при движении задним ходом активирована.



#### **Индикатор помощи при угрозе столкновения**

Когда индикатор горит зелёным цветом, то это означает, что функция помощи при угрозе столкновения активирована и может нормально работать. Если индикатор горит красным или жёлтым цветом, то это означает, что система помощи при угрозе столкновения неисправна. Необходимо срочно обратиться в сервисную организацию для ремонта.



#### **Индикатор отключения системы помощи при угрозе столкновения**

Если индикатор горит, то это означает, что функция помощи при угрозе столкновения отключена.



#### **Индикатор системы помощи движению по полосе**

Загорается индикатор, и логотип автомобиля становится белого цвета, указывая на активацию функции помощи движению по полосе.

Загорается индикатор, и логотип автомобиля становится желтого цвета, указывая на то, что датчик системы помощи движению по полосе заблокирован. В этом случае проверьте, нет ли какого-нибудь налета с обеих сторон, и при на-

---

личии налета удалите его.

Загорается индикатор, и логотип автомобиля становится красного цвета, указывая на неисправность функции помощи движению по полосе. В этом случае не используйте эту функцию и как можно скорее обратитесь в сервисный центр для проверки и ремонта.

Загорается индикатор, и разграничительная линия становится белого цвета, указывая на то, что функция предупреждения о выезде за пределы полосы движения включена, и система обнаружила разграничительную линию полосы движения.

Загорается индикатор, и разграничительная линия становится красного цвета, указывая на то, что система обнаружила ошибку движения.

В это время водителю необходимо вовремя скорректировать направление и вернуться на полосу движения.

Загорается индикатор, и разграничительная линия становится серого цвета, указывая на то, что система не обнаружила разграничительную линию.

Загорается индикатор, и разграничительная линия становится зеленого цвета, указывая на то, что функция помощи движению по полосе помогает настроить направление движения.

# Система управления питанием

## Оснащение автомобиля

Обратите внимание на то, что в настоящем Руководстве описывается стандартное оборудование, оборудование, входящее в комплектацию согласно национальным стандартам, а также специальное оборудование, предназначенное для конкретной модели автомобиля. Поэтому некоторые виды и функции оборудования, описанные в настоящем Руководстве, могут не входить в комплектацию Вашего автомобиля, либо использоваться в автомобилях, выпускаемых только для определенных рынков. Для получения информации о конкретной конфигурации изучите соответствующие материалы или запросите информацию у авторизованного дилера.

## Общие сведения о системе

Система управления питанием способна отслеживать энергопотребление различного электрооборудования автомобиля и оптимально распределять его, чтобы улучшить характеристики запуска автомобиля и продлить срок службы аккумуляторной батареи.

Система управления питанием включает, главным образом, следующие функции:

- › Контроль состояния аккумуляторной батареи  
Постоянный контроль напряжения, тока и температуры аккумуляторной батареи с помощью датчиков. На основании этого рассчитывается текущий оставшийся заряд и состояние батареи.
- › Управление электропитанием в спящем режиме  
Постоянный контроль энергопотребления различного электрооборудования во время стоянки автомобиля. Согласно информации системы мониторинга аккумуляторной батареи, последовательно отключается ненужное электрооборудование, чтобы избежать большой разрядки аккумулятора и обеспечить надлежащие характеристики запуска автомобиля.
- › Управление питанием неподвижного автомобиля  
Постоянный контроль энергопотребления различного электрооборудования

во время стоянки автомобиля. Согласно информации системы мониторинга аккумуляторной батареи, последовательно отключается ненужное электрооборудование, чтобы избежать большой разрядки аккумулятора и обеспечить надлежащие характеристики запуска автомобиля.

- › Управление электропитанием во время движения

Постоянный контроль энергопотребления различного электрооборудования во время вождения. Электроэнергия, вырабатываемая генератором, по мере необходимости распределяется между различным электрооборудованием. Когда электроэнергия, вырабатываемая генератором, превышает потребности электрооборудования, посредством управления питанием в динамическом режиме питание будет регулироваться и подаваться на аккумуляторную батарею для ее зарядки.

### **i** Полезная информация

Система управления питанием не может выходить за рамки физических законов. Учитывайте, что мощность и срок службы аккумуляторной батареи ограничены.

## Информация, обязательная к ознакомлению

Система управления питанием уделяет приоритетное внимание обеспечению надлежащих характеристик запуска автомобиля. Во время поездок на короткие расстояния, вождения по городу, вождения в условиях низких температур потребление электроэнергии увеличивается, а генераторы вырабатывают сравнительно немного электроэнергии. Когда двигатель не запущен, из-за того что генератор не может обеспечивать дополнительную мощность, электрооборудование в это время напрягает мощность аккумуляторной батареи.

В этом случае Вы обнаружите, что система управления питанием работает, чтобы контролировать распределение мощности.

---

## При длительной стоянке автомобиля

Если Вы не управляете автомобилем в течение нескольких дней или недель, система управления питанием постепенно отключает электрооборудование или снижает энергию, потребляемую таким электрооборудованием. После длительной стоянки автомобиля некоторые удобные функции (например, дистанционная разблокировка) могут быть недоступны. После запуска двигателя эти функции будут восстановлены.

## При выключенном двигателе

Если Вы слушаете радио или используете другие функции аудиовизуальной системы при выключенном двигателе, это разряжает аккумулятор.

Если потребление энергии аккумулятором влияет на запуск двигателя, на мультимедийном дисплее или на приборной панели появится соответствующее сообщение. В этом случае, если Вы хотите продолжать использовать эти функции, необходимо запустить двигатель.



# Буксировка прицепа

## Оснащение автомобиля

Обратите внимание на то, что в настоящем Руководстве описывается стандартное оборудование, оборудование, входящее в комплектацию согласно национальным стандартам, а также специальное оборудование, предназначенное для конкретной модели автомобиля. Поэтому некоторые виды и функции оборудования, описанные в настоящем Руководстве, могут не входить в комплектацию Вашего автомобиля, либо использоваться в автомобилях, выпускаемых только для определенных рынков. Для получения информации о конкретной конфигурации изучите соответствующие материалы или запросите информацию у авторизованного дилера.

## Правила движения с прицепом

Убедитесь в том, что у Вас есть соответствующая водительская квалификация, прежде чем принимать решение о буксировке прицепа.

Принимая решение о буксировке прицепа, следует сначала ознакомиться с правилами использования механических транспортных средств в Вашем регионе, а затем определиться со способом буксировки.

Поскольку в каждом регионе действуют разные правила буксировки прицепов и эксплуатации буксировочных устройств, перед буксировкой следует проконсультироваться с сервисным центром.

### Внимание!

- › При буксировке прицепа соблюдайте соответствующие местные законы и нормативные акты. Самовольно вносить изменения категорически запрещено.
- › Не допускается буксировка прицепов в период обкатки нового автомобиля.
- › Когда Вы не используете прицеп, снимайте тягово-сцепное устройство.
- › При движении с прицепом зеркала заднего вида должны соответствовать требованиям, установленным правилами движения с прицепом. Если зеркала

вашего автомобиля не отвечают этим требованиям, установите соответствующие.

## Указания по вождению

Буксировка прицепа влияет на управляемость Вашего автомобиля, эффективность торможения, расход топлива и т. д. В целях Вашей безопасности, а также безопасности пассажиров и обеспечения безопасной буксировки прицепа следуйте приведенным ниже рекомендациям по вождению.

### Начало движения

Перед началом движения убедитесь в том, что давление в шинах, осветительные приборы и устройства сцепки тягача и прицепа в порядке.

Осуществляйте безопасную погрузку буксируемого груза. Убедитесь в том, что груз надежно закреплен на прицепе и что прицеп выровнен. В противном случае откажитесь от вождения.

Начинайте движение плавно, избегайте резкого ускорения и экстренного торможения, особенно при движении по скользкой дороге, поскольку это может привести к потере управления автомобилем из-за скольжения.

Боковой ветер и неровная дорога могут вызвать раскачивание автомобиля и серьезно повлиять на управляемость. В любом случае, как только Вы почувствуете легкие признаки раскачивания автомобиля, крепко держите рулевое колесо обеими руками и немедленно плавно снизьте скорость. Не пытайтесь устранить раскачивание, увеличивая скорость автомобиля.

Избегайте перевозку с порожним тягачом, но загруженным прицепом. Если этого не избежать, двигайтесь на низкой скорости из-за неправильного распределения нагрузки.

### Торможение

При буксировке прицепа тормозной путь автомобиля увеличивается. Поэтому необходимо поддерживать большую, чем обычно, дистанцию до впереди идущего автомобиля.

### ⚠ Предупреждение

- › Если Ваш прицеп оборудован тормозной системой, при ее установке и использовании соблюдайте требования законодательства.
- › Категорически запрещается подключать гидравлическую тормозную систему прицепа напрямую к тормозной системе тягача.

## Обгон

При буксировке прицепа длина кузова автомобиля с прицепом увеличивается. Поэтому при обгоне требуется более длинная дистанция для возврата на исходную полосу движения.

## Движение задним ходом

Движение задним ходом при буксировке прицепа является более сложным в отличие от обычного движения задним ходом. Соблюдайте осторожность и тренируйте данный навык.

При движении задним ходом возьмитесь одной рукой за нижний конец рулевого колеса и поверните руку влево, чтобы развернуть прицеп влево, поверните руль вправо, чтобы развернуть прицеп вправо. Движение задним ходом с прицепом обязательно должно осуществляться на низкой скорости. Можно прибегнуть к чьей-либо помощи для руководства движением автомобиля снаружи.

## Повороты

При буксировке прицепа повороты должны выполняться плавно, старайтесь избегать трясок, рывков или резких движений, заранее включайте указатели поворота. При повороте его радиус должен быть больше, чем при вождении без прицепа. Это предотвратит удары прицепа о бровку, дорожные знаки, деревья или иные объекты.

## Движение по склону

При буксировке прицепа перед крутым или длинным спуском следует заранее сбросить скорость и переключиться на пониженную передачу. Скорость движения устанавливается в зависимости от массы

прицепа и крутизны склона, чтобы снизить вероятность перегрева двигателя и коробки передач.

Старайтесь избегать остановки на склонах, а если это неизбежно, установите стопор под шины тягача и прицепа и включите стояночный тормоз.

### ⚠ Предупреждение

При буксировке прицепа по склону необходимо обращать особое внимание на указатель температуры воды радиатора двигателя, чтобы убедиться в том, что двигатель не перегревается.

Если температура воды радиатора двигателя слишком высокая, в целях безопасности немедленно остановитесь и дайте двигателю поработать на холостом ходу, пока он не остынет.

## Разъем тягово-сцепного механизма

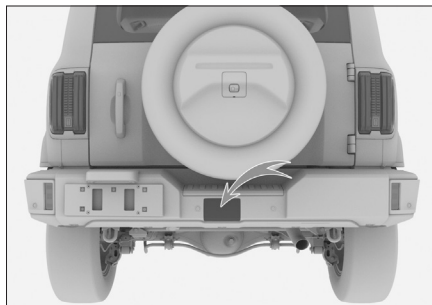

5E864C26B778

Разъем тягово-сцепного механизма расположен посередине задней поперечины рамы. Его можно увидеть, открыв крышку в середине заднего бампера.

### ⚠ Внимание!

Во избежание повреждения бампера рекомендуется использовать плоскую отвертку, обернутую тканью, для снятия накладки на бампере.

Рекомендуется использовать буксировочное устройство длиной менее 25 см, чтобы не мешать нормальному функционированию радара заднего хода.

### **i** Полезная информация

- › Тягово-сцепное устройство приобретается самостоятельно. При установке необходимо соблюдать инструкцию производителя по эксплуатации тягово-сцепного устройства. Рекомендуется производить установку в сервисном центре.
- › При установке тягово-сцепного устройства система радара заднего хода автоматически запускает процесс самообучения, длящийся примерно 8 секунд после того, как текущая скорость движения достигает 15 км/ч, чтобы предотвратить ложное срабатывание радара заднего хода.

В связи с широким ассортиментом тягово-сцепных устройств, представленных на рынке, невозможно гарантировать, что все типы таких устройств могут быть установлены для успешного завершения процесса самообучения, описанного выше. Если после нескольких сеансов самообучения ложное срабатывание радара заднего хода все еще сохраняется, возможно, данное тягово-сцепное устройство невозможно инициализировать, и его рекомендуется заменить.

- › После установки буксировочного устройства рекомендуется отключить функцию экстренного торможения на малой скорости системы помощи при парковке, чтобы избежать случайного торможения автомобиля при движении задним ходом.

## Разъем питания для прицепа

### Расположение разъема

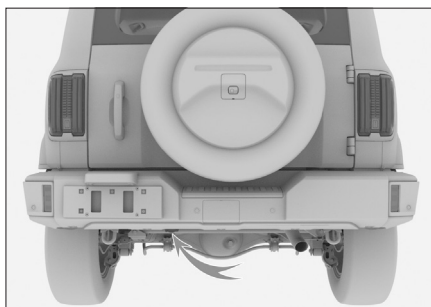

D072C202EFC8

Разъем питания прицепа (соединительная муфта) расположен с левой стороны автомобиля рядом с задним сцепным устройством прицепа. Откройте крышку разъема для использования.

Стандарт для данного разъема: GB/T 20718-2006 или ISO 11446:2004.

### Контактные выводы разъема

Номера контактов напечатаны на внутренней стороне крышки разъема, а соответствующие контакты имеют следующие значения:

Номер контактного вывода	Назначение
1	Лампа левого указателя поворота
2	Задняя противотуманная фара
3	Заземление
4	Лампа правого указателя поворота
5	Правый фонарь габаритного света
6	Лампы стоп-сигнала
7	Левый фонарь габаритного света
8	Фонари заднего хода
9	Аккумуляторная батарея

Номер контактного вывода	Назначение
10	Выключатель зажигания
11	Заземление
12	—
13	Заземление

## Технические параметры

Тяговая способность автомобиля зависит от его параметров, нагрузки, состояния дорожного покрытия и типа прицепа. В целях безопасности не превышайте скорость и нагрузку, указанные в таблице ниже.

Параметр	Данные
Тип двигателя	E20CB
Тип коробки передач	8AT
Тип привода	4WD
Максимальная общая масса (кг)	3302 (прицеп без тормоза)
5052 (прицеп с тормозом)	
Максимально допустимая нагрузка на переднюю/заднюю ось, кг	1250/1461
Масса прицепа (без тормоза) (кг)	750
Масса прицепа (с тормозом) (кг)	2500
Задний свес тягово-сцепного устройства (рекомендуется) (мм)	1195
Статическая вертикальная нагрузка на точку сцепки (кг)	100
Давление в задних шинах тягача (кПа)	Стандартное давление в шинах +20
Максимальная скорость при буксировке (км/ч)	100

## Разрешенная максимальная масса

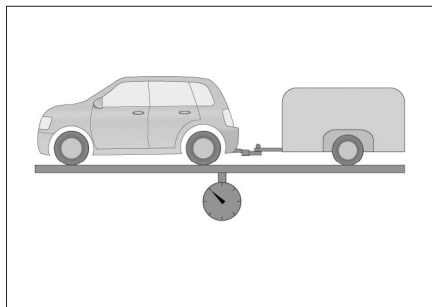

Под разрешенной максимальной массой понимается допустимая максимальная общая масса тягача (включая пассажиров и груз), тягово-сцепного устройства и прицепа (включая прицеп и груз).

## Максимально допустимая нагрузка на переднюю и заднюю оси

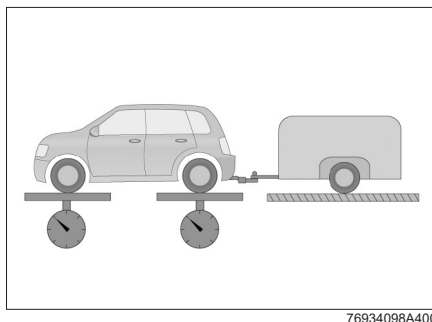

Под максимально допустимой нагрузкой на переднюю и заднюю оси понимается допустимая максимальная нагрузка на переднюю и заднюю оси тягача.

## Масса прицепа

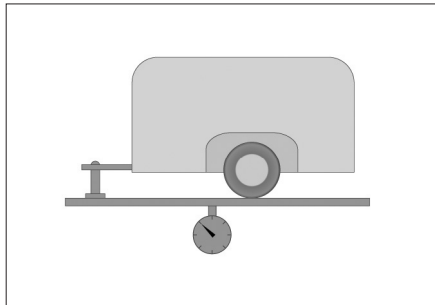

BFFCB1D4CF27

Под массой прицепа понимается допустимый общий вес прицепа, включая сумму весов прицепа и груза.

## Статическая вертикальная нагрузка в точке сцепки

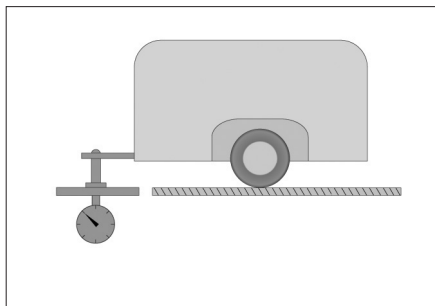

8592AA18FB55

Под статической вертикальной нагрузкой в точке сцепки понимается максимальная вертикальная нагрузка, которую способно нести место сцепки прицепа и тягово-сцепного устройства, когда транспортное средство находится в состоянии покоя.

## Задний свес тягово-сцепного устройства

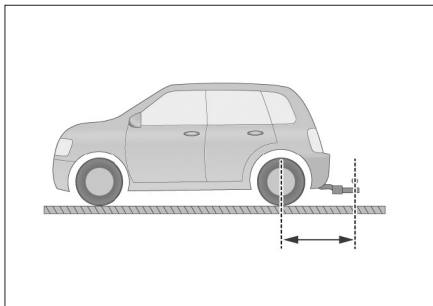

51EC772859F7

Под задним свесом тягово-сцепного устройства понимается допустимое расстояние по горизонтали между центром точки сцепки тягово-сцепного устройства и осевой линией задней оси тягача.

# 3

## Аудиовизуальная система

---

Меры предосторожности.....	166
Описание панели .....	167
Дисплей .....	169
Интерфейс.....	171

# Меры предосторожности

## Оснащение автомобиля

Обратите внимание на то, что в настоящем Руководстве описывается стандартное оборудование, оборудование, входящее в комплектацию согласно национальным стандартам, а также специальное оборудование, предназначенное для конкретной модели автомобиля. Поэтому некоторые виды и функции оборудования, описанные в настоящем Руководстве, могут не входить в комплектацию Вашего автомобиля, либо использоваться в автомобилях, выпускаемых только для определенных рынков. Для получения информации о конкретной конфигурации изучите соответствующие материалы или запросите информацию у авторизованного дилера.

## Безопасность

- › При использовании системы следует быть уверенным, что она не отвлекает Ваше внимание и не мешает безопасному вождению. Главное в процессе управления автомобилем — безопасность. Обязательно соблюдайте все правила дорожного движения.
- › Во время управления автомобилем водителю запрещается управлять аудиовизуальной системой. Громкость следует настроить так, чтобы звук не отвлекал внимание и не влиял на безопасность движения.
- › Системой можно пользоваться только в тех регионах, где это разрешено законом. Нормативные акты некоторых стран и регионов запрещают использовать дисплей, находящийся в поле зрения водителя.
- › Запрещается демонтировать или переустанавливать систему.
- › При возникновении неисправностей в системе немедленно прекратите ее эксплуатацию и свяжитесь с сервисным центром. Категорически запрещается ремонтировать ее самостоятельно.

## Эксплуатация

- › Когда автомобиль начинает движение, некоторые функции по соображениям безопасности становятся недоступны.
- › Не нажимайте на кнопки и регулировочные колесики на панели с усилием.
- › Не давите на дисплей и не царапайте его острыми предметами.
- › Для очистки дисплея не применяйте абразивные чистящие средства и моющие средства, содержащие органические растворители.
- › Если изображение дрожит, не стучите по дисплею.

## Радио

В процессе движения автомобиля различные дорожные, погодные и прочие условия могут вызывать помехи или наложение радиосигналов, а также мешать настроиться на радиостанцию.

## USB-накопители

Существует множество типов USB-накопителей (флэшек), и невозможно гарантировать совместимость системы со всеми из них.

## Bluetooth

- › Существует множество марок мобильных телефонов с разнообразными функциями, и невозможно гарантировать совместимость системы со всеми из них.
- › Если при поиске Bluetooth-устройств мобильный телефон не находит аудиовизуальную систему, перезапустите Bluetooth на телефоне и выполните поиск снова.
- › Если соединение по Bluetooth установить не удастся, удалите все устройства из списка Bluetooth-устройств, сопряженных с телефоном, и повторите попытку.
- › Если при использовании Bluetooth возникают сбои, отключите его и выполните подключение повторно.

## Оснащение автомобиля

Обратите внимание на то, что в настоящем Руководстве описывается стандартное оборудование, оборудование, входящее в комплектацию согласно национальным стандартам, а также специальное оборудование, предназначенное для конкретной модели автомобиля. Поэтому некоторые виды и функции оборудования, описанные в настоящем Руководстве, могут не входить в комплектацию Вашего автомобиля, либо использоваться в автомобилях, выпускаемых только для определенных рынков. Для получения информации о конкретной конфигурации изучите соответствующие материалы или запросите информацию у авторизованного дилера.

## Кнопки на рулевом колесе

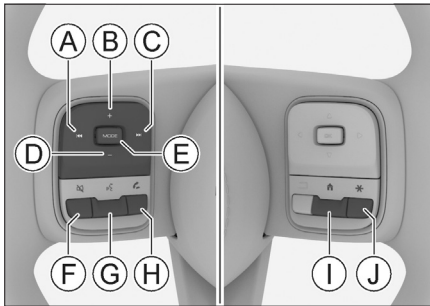

6F5BC8E3892B

- А Кнопка предыдущего радио/трека
- В Громкость +
- С Кнопка следующего радио/трека
- Д Громкость -
- Е Кнопка «Переключить мультимедиа»
- Ф Кнопка отключения звука
- Г Кнопка ввода голосовой команды
- Н Кнопки вызова через Bluetooth
- И Кнопки меню приборной панели
- J Пользовательская кнопка

### Кнопка «Переключить мультимедиа»

Нажмите кнопку [MODE], чтобы переключить источник мультимедиа.



Нажмите и удерживайте кнопку [MODE] для входа или выхода из режима ожидания.



### Кнопка ввода голосовой команды

После подключения и включения AppleCarPlay нажмите кнопку ввода голосовой команды .

### Кнопка вызова через Bluetooth

Нажмите кнопку вызова через Bluetooth  для переключения в интерфейс вызова через Bluetooth.

При поступлении входящего вызова нажмите кнопку  для ответа; или нажмите и удерживайте кнопку  для отклонения вызова.



Во время разговора нажмите кнопку  для завершения вызова; или нажмите и удерживайте кнопку  для переключения между режимами тихой и громкой связи.

### Пользовательская кнопка

Нажмите пользовательскую кнопку \* для исполнения заданной функции. Нажмите и удерживайте эту кнопку, чтобы войти в окно настроек функции кнопки.

В окне [Системные настройки] → [Кнопки на рулевом колесе] можно настроить функцию данной кнопки.

### Перезагрузка системы

Одновременно нажмите и удерживайте кнопку отключения звука  и кнопку меню приборной панели  в течение 10 секунд, чтобы перезагрузить систему.

#### **i** Полезная информация

- › Аудиовизуальная система и система приборной панели перезагружаются одновременно.
- › Выполняйте повторный запуск системы после остановки автомобиля в безопасном месте.



## Панель управления

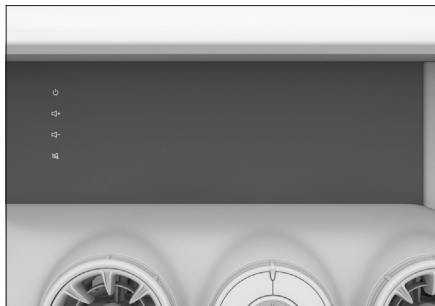

23D2B6469EAB

- › Коснитесь кнопки питания  $\phi$ , чтобы перейти в режим ожидания. Коснитесь кнопки еще раз, чтобы выйти из режима ожидания.
- › Коснитесь кнопки увеличения  $\square+$  или уменьшения громкости  $\square-$ , чтобы отрегулировать громкость.
- › Коснитесь кнопки отключения звука  $\square$  для включения беззвучного режима. Нажмите кнопку еще раз, чтобы выключить беззвучный режим.

## Подключение внешних устройств

### USB-порт

USB-порт расположен в центре приборной панели, как показано на схеме. Аудио, видео и изображения можно воспроизводить при подключении устройства USB, на котором хранятся файлы, поддерживаемые данной системой.

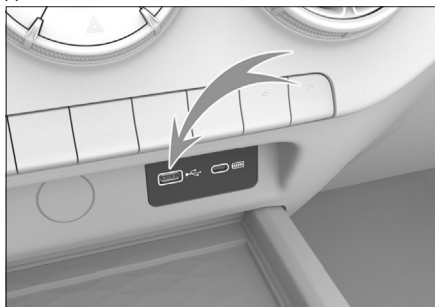

A11B8AE1776D

### **i** Полезная информация

- › Убедитесь в том, что устройство надежно подключено к USB-порту.
- › Запрещено извлекать устройство во время воспроизведения. Это может привести к тому, что система перестанет распознавать устройство, а также к другим ошибкам.

## Технические данные носителей

Система поддерживает следующие типы устройств:

Носитель	Параметры
Устройства USB	Формат раздела — флеш-накопитель формата FAT16, FAT32, NTFS, ExFAT
Аудио через Bluetooth	Bluetooth 4.2 (Bluetooth 4.2, совместимость с версиями 2.1 и 3.0, поддержка спецификации Bluetooth Low Energy); устройства Android с протоколами A2DP1.3, AVRCP1.6, HFP 1.6, MAP1.1, PBAP 1.2.

## Формат файлов

Система поддерживает следующие форматы файлов:

Файлы	Формат
Аудио	MP3, WMA, AAC, AACPlus, WAV/WAVE, FLAC, APE, OGG
Видео	MP4, MOV, 3GP, WMV/VC-1, AVI, MPEG, MKV, WebM
Изображения	BMP, JPEG/JPG, PNG, GIF, TIFF

### **i** Полезная информация

Из-за свойств файлов (качество, битрейт, частота кадров, разрешение, качество сжатия, наличие повреждений), условий воспроизведения, устройств хранения и прочих факторов файлы могут не воспроизводиться, несмотря на то, что их формат поддерживается системой.

## Оснащение автомобиля

Обратите внимание на то, что в настоящем Руководстве описывается стандартное оборудование, оборудование, входящее в комплектацию согласно национальным стандартам, а также специальное оборудование, предназначенное для конкретной модели автомобиля. Поэтому некоторые виды и функции оборудования, описанные в настоящем Руководстве, могут не входить в комплектацию Вашего автомобиля, либо использоваться в автомобилях, выпускаемых только для определенных рынков. Для получения информации о конкретной конфигурации изучите соответствующие материалы или запросите информацию у авторизованного дилера.

## Управление дисплеем



На центральном дисплее можно с помощью касания, сдвига и перетаскивания выполнять различные действия, такие как выбор объекта, прокрутка списка или переключение приложений.

Движение руки	Действие	Результат
	Касание	Выбор или открытие какой-либо функции
	Двойное касание	Увеличение изображения
	Нажатие и удержание кнопки	Переключение в окно подробных настроек
	Касание и перетаскивание	Прокрутка или переключение страниц
	Касание с удержанием и перетаскивание	Перемещение приложения

Движение руки	Действие	Результат
	Касание и разворот двумя пальцами	Увеличение масштаба
	Касание и сдвиг двумя пальцами	Уменьшение масштаба

## Индикаторы состояния дисплея

В верхней части центрального дисплея отображаются значки строки состояния, обозначающие состояние различных функций. Значки в строке состояния меняются в зависимости от характеристик функции, интенсивности сигнала, состояния подключения, положений переключателей и т.д.

Значок	Статус функции
	Отображение времени
	Режим «Без звука» включен
	Режим звука включен
	Отсутствует Bluetooth соединение
	Bluetooth активирован (цифры обозначают подключенные устройства Bluetooth)
	Заряд устройства Bluetooth 1
	Заряд устройства Bluetooth 2

Значок	Статус функции
	Имеются пропущенные вызовы
	Имеются непрочитанные сообщения
	Электроподогрев рулевого колеса включен
	Интенсивность обдува кондиционера
	Режим обдува
	Настроенная температура
	Компрессор кондиционера включен
	Компрессор кондиционера выключен

## Оснащение автомобиля

Обратите внимание на то, что в настоящем Руководстве описывается стандартное оборудование, оборудование, входящее в комплектацию согласно национальным стандартам, а также специальное оборудование, предназначенное для конкретной модели автомобиля. Поэтому некоторые виды и функции оборудования, описанные в настоящем Руководстве, могут не входить в комплектацию Вашего автомобиля, либо использоваться в автомобилях, выпускаемых только для определенных рынков. Для получения информации о конкретной конфигурации изучите соответствующие материалы или запросите информацию у авторизованного дилера.

## Главная страница

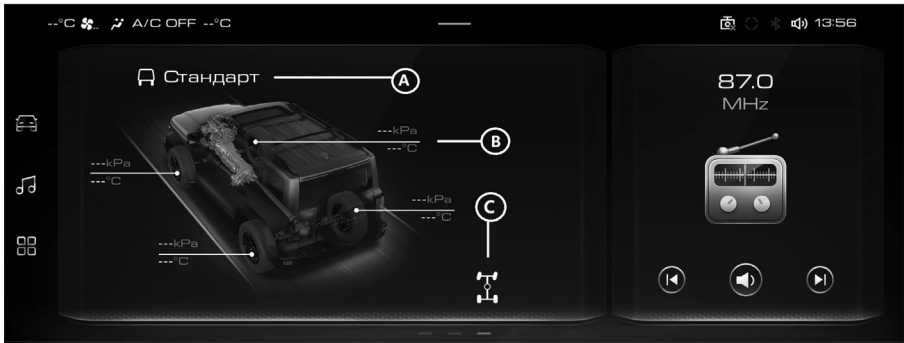

8D158AB6C501

- Ⓐ Режимы вождения
- Ⓑ Давление и температура в шинах
- Ⓒ Состояние блокировки дифференциала

Окно ярлыка приложения отображается на главной странице. В окне отображаются функциональные кнопки, состояние, информация и иное содержимое приложения, с которым можно напрямую работать или просматривать. Проведите пальцем влево и вправо по экрану, чтобы перелистывать страницы.

Коснитесь с удержанием любого окна приложения, переключитесь в интерфейс редактирования главной страницы для выполнения таких операций, как настройка размера окна, перемещение, удаление или добавление окон приложений.

## Меню



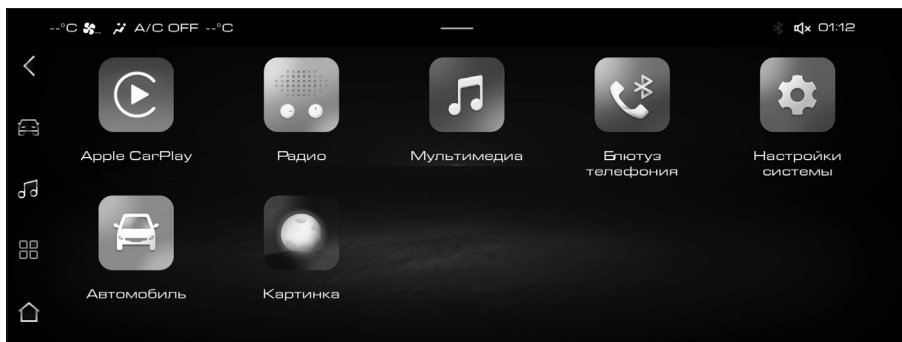

В большинстве окон касанием кнопки меню  слева можно перейти к экрану меню.



66DF774D8D39

3

Слева отображаются фиксированные кнопки, которые будут отображаться на большинстве окон для упрощения работы.

- › Коснитесь кнопки , чтобы вернуться к предыдущему окну.
- › Коснитесь кнопки настроек автомобиля  для перехода к экрану автомобиля.
- › Коснитесь кнопки MEDIA  для переключения на экран мультимедиа.
- › Коснитесь кнопки меню  для перехода к экрану меню.
- › Коснитесь кнопки «Главная страница»  для перехода к главной странице.

## AppleCarPlay

Подключите мобильный телефон с операционной системой Apple к автомобильному USB-порту через USB-кабель для передачи данных с мобильного телефона (расположен в центре приборной панели). Коснитесь кнопки [AppleCarPlay] для перехода к экрану AppleCarPlay.

Для того чтобы выйти из приложения AppleCarPlay, отсоедините USB-кабель.

### Полезная информация

- › В связи с тем, что операционные системы и их версии, установленные на телефонах, имеют различные характеристики совместимости, некоторые телефоны с операционной системой Apple могут не поддерживать функцию AppleCarPlay.
- › При соединении телефона с системой AppleCarPlay функция разговора через Bluetooth на телефоне будет недоступна. Воспользуйтесь функциями телефона в системе AppleCarPlay.

## Радио

Нажмите кнопку [Радио], чтобы переключиться в окно радио и слушать радиопрограммы.

### Полезная информация

- › В связи с различными конфигурациями моделей и местными требованиями стран и регионов, функции радио могут отличаться. Ориентируйтесь на фактическую конфигурацию автомобиля.

## Мультимедиа

Вставив устройство USB, на котором хранятся файлы, поддерживаемые системой, в автомобильный USB-порт (расположен в центре приборной панели), можно воспроизводить музыку, видео и изображения с USB-накопителя.

После того как Bluetooth системы будет подключен к другим устройствам Bluetooth, можно будет воспроизводить музыку через Bluetooth.

Коснитесь кнопки [Мультимедиа], чтобы воспроизвести музыку, видео с USB-накопителя и музыку через Bluetooth.

Коснитесь кнопки [Изображение], чтобы просмотреть изображение с USB-накопителя.

## Вызов через Bluetooth

Коснитесь кнопки [Телефон Bluetooth], чтобы переключиться в окно телефона Bluetooth. Если другие устройства Bluetooth не подключены, сначала выполните подключение. После подключения становятся доступны такие функции, как исходящие и входящие вызовы по телефону.

## Системные настройки

Коснитесь кнопки [Системные настройки], чтобы переключиться в окно настроек системы, где можно настроить звук, изображение, время, язык аудиовизуальной системы.

## Настройки автомобиля

Коснитесь кнопки [Настройки автомобиля], чтобы переключиться в окно настроек автомобиля, где можно настроить различные функциональные элементы и подключение.

## Панель быстрого доступа

В большинстве окон смахивание экрана сверху вниз открывает панель быстрого доступа. Основная система отображения предназначена для настройки переключателей быстрого доступа, что позволяет установить пользовательские настройки, добавлять или удалять переключатели быстрого доступа.

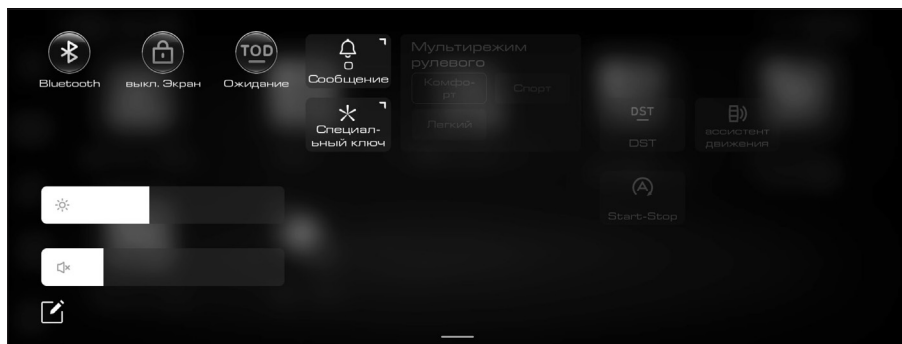

A54E907B1740

## Переключатель быстрого доступа

В левом верхнем углу отображается переключатель быстрого доступа, коснитесь его, чтобы выполнить, включить или выключить соответствующую функцию. Коснитесь и удерживайте переключатель, чтобы перейти к соответствующему окну настройки.

## Регулировка яркости и громкости

Индикатор регулировки яркости и громкости отображается в левом нижнем углу.

- › ☼ Индикатор яркости: выполняется настройка яркости экрана.
- › 🔊 Индикатор громкости: выполняется настройка громкости.

## Функции

Функции отображаются с правой стороны. Соответствующая функция может быть исполнена прикосновением к кнопке «Функция» на интерфейсе. Например, соответствующую функцию можно включить или выключить, перейти в окно соответствующей функции или открыть окно настроек соответствующей функции.

Коснитесь кнопки «Редактировать»  для добавления или удаления функции. Некоторые функции не могут быть удалены.

## Вызов через Bluetooth

В окне меню коснитесь кнопки [Вызов по Bluetooth], чтобы переключиться в окно настройки вызова по Bluetooth.

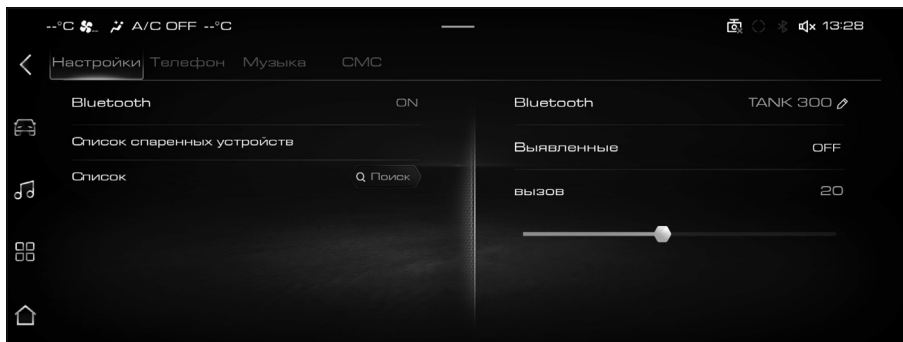

D220170598A1

- › [Bluetooth]: позволяет включить или выключить порт Bluetooth.
- › [Мое устройство]: отображает подключенные устройства и состояния подключения. Функция вызова может быть подключена к двум мобильным телефонам одновременно. Только один мобильный телефон может быть подключен к функциям музыки и SMS.

### Полезная информация

Вы можете удалить сопряженное устройство Bluetooth в разделе «Мои устройства», при этом также будут удалены контакты, журналы вызовов и SMS, которые устройство сохранило.

- › [Другие устройства]: нажмите кнопку [Поиск устройств], чтобы отобразить устройства Bluetooth, нажмите любое устройство Bluetooth, чтобы инициировать запрос на подключение устройства.

### Полезная информация

› Для использования функций контактов, записи звонков и текстовых сообщений требуется авторизация на сопряженном мобильном устройстве. Обычно при сопряжении на телефоне появляется всплывающее окно авторизации.

› Из-за ограничений системных разрешений на некоторых устройствах функция SMS не поддерживается.

- › [Имя Bluetooth]: отображает имя Bluetooth системы. Можно изменить на пользовательское имя.
- › [Обнаруживаемый переключатель Bluetooth]: после включения разрешает другим устройствам обнаруживать Bluetooth системы и выполнять подключение. После окончания обратного отсчета данная функция автоматически отключается.
- › [Громкость звонка]: позволяет регулировать громкость телефонного вызова Bluetooth.

После сопряжения с мобильным телефоном могут быть реализованы такие функции, как совершение и прием звонков, воспроизведение звука через Bluetooth и использование SMS.

## Системные настройки

Коснитесь кнопки [Системные настройки] в интерфейсе меню для перехода к интерфейсу настроек системы.

### Настройки звука

Коснитесь кнопки [Настройки звука] в меню системных настроек, чтобы открыть настройки звука.

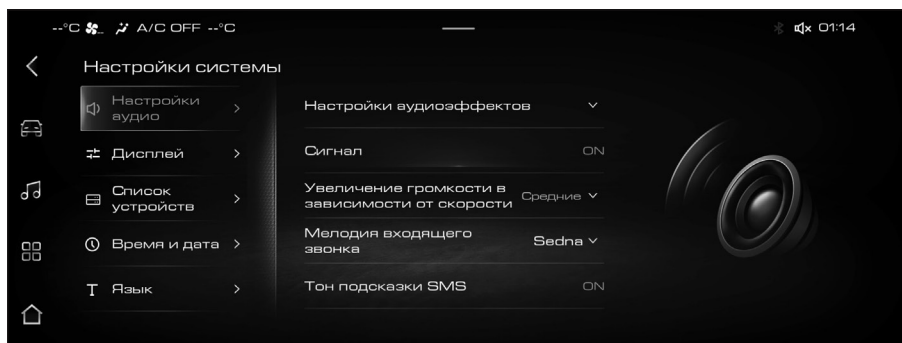

- › [Настройка звуковых эффектов]: позволяет настроить звуковые эффекты, эквалайзер, позицию прослушивания и иные настройки.
- › [Звук кнопок]: после включения функции прикосновение к кнопке или нажатие кнопки создает звуковой эффект.
- › [Автоматическая регулировка громкости]: автоматически регулирует громкость в зависимости от скорости автомобиля. Настраиваемые уровни: высокий, средний, низкий или выключено.
- › [Мелодия входящего вызова]: позволяет установить мелодию, которая будет воспроизводиться при звонке с телефона Bluetooth.
- › [Мелодия напоминания о SMS]: после включения функции при получении текстового сообщения будет воспроизводиться мелодия.
- › [Регулировка громкости]: регулирует громкость мультимедиа, громкость вызова по Bluetooth, громкость уведомлений.
- › [Максимальная громкость при включении]: позволяет установить по умолчанию громкость при включении.



- › [Отключение звука радио по умолчанию]: после включения функции звук радио отключается при каждом включении.

## Настройки дисплея

В окне системных настроек коснитесь кнопки [Настройки изображения], чтобы переключиться в окно настроек дисплея.

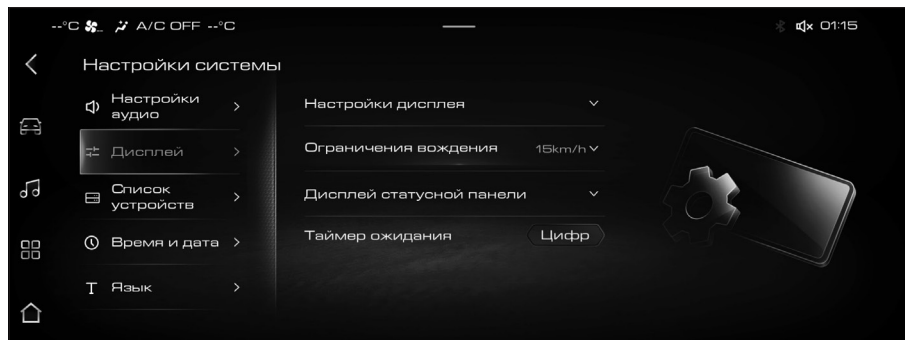

3B204E6BCC5D

- › [Настройки экрана]: позволяет настроить режим отображения экрана (дневной, ночной или автоматический), яркость экрана (яркость экрана приборной панели, экрана аудио и видео).
- › [Ограничение видео при вождении]: После расширения можно выбрать выключение или настройку ограничения скорости. При просмотре видео во время движения, когда автомобиль превысит установленную скорость, появится предупреждение.

### **i** Полезная информация

Некоторые национальные или местные правила запрещают просмотр видео во время вождения. Без этой настройки просмотр видео во время вождения по умолчанию запрещен.

- › [Настройки отображения строки состояния]: позволяет настроить содержимое, отображаемое в верхней строке состояния.
- › [Настройка часов в режиме ожидания]: позволяет настроить часы с циферблатом или цифровые часы, которые будут отображаться в интерфейсе в режиме ожидания.

## Список устройств

В окне системных настроек коснитесь кнопки [Список устройств], чтобы переключиться в окно списка устройств. Позволяет выполнить просмотр списка устройств Bluetooth.

## Настройка времени и даты

В окне системных настроек коснитесь кнопки [Время и дата], чтобы переключиться в окно настройки времени и даты.

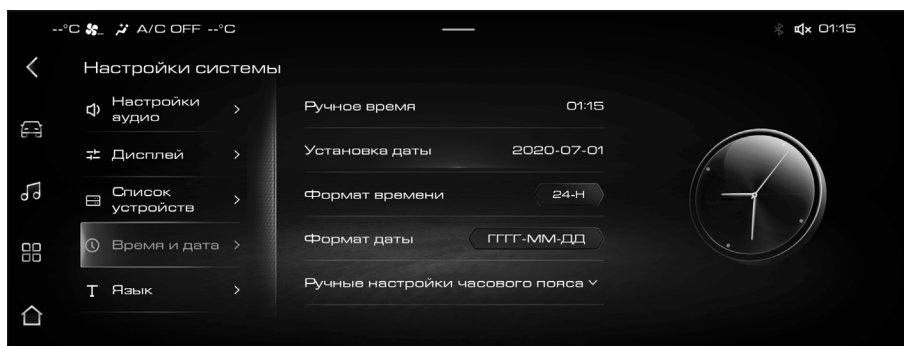

2B1935889B89

- › [Ручная настройка времени]: позволяет вручную настроить время, отображаемое системой.
- › [Ручная настройка даты]: позволяет вручную настроить дату, отображаемую системой.
- › [Настройка формата времени]: время может быть установлено в 12-часовом или 24-часовом форматах.
- › [Настройка формата даты]: позволяет установить формат отображения даты.
- › [Ручная установка часового пояса]: позволяет выбрать часовой пояс.

## Настройка языка

В окне системных настроек коснитесь кнопки [Настройка языка], чтобы переключиться в окно настройки языка, и выберите язык, отображаемый в окне.

## Кнопки на рулевом колесе

В окне системных настроек коснитесь кнопки \* [Кнопки на рулевом колесе], чтобы переключиться в окно кнопок на рулевом колесе. Позволяет настроить пользовательские функции кнопок на рулевом колесе.

## Объем памяти

На экране системных настроек нажмите кнопку [Объем памяти], чтобы перейти в окно памяти. Позволяет просмотреть процент использованного объема памяти и выполнить очистку от мусора.

## Заводские настройки

В окне системных настроек коснитесь кнопки [Заводские настройки] для перехода к экрану заводских настроек. Позволяет восстановить заводские настройки.

## Информация о системе

В окне системных настроек нажмите кнопку [Информация о системе], чтобы перейти в окно информации о системе.

Позволяет просматривать и изменять имя устройства, просматривать номер версии программного обеспечения и обновлять систему через USB.

### **i** Полезная информация

Обратитесь в сервисный центр для обновления системы, а также обратите внимание на следующее:

- › Для обеспечения безопасности во время процесса обновления, разместите автомобиль в безопасном месте.
- › Чтобы обеспечить плавный ход обновления, убедитесь в том, что выключатель зажигания находится в положении ON. Переведите селектор передач в положение P, включите стояночный тормоз, выключите электрооборудование большой мощности (кондиционер, освещение, динамики).
- › В процессе обновления будут отключены все функции автомобиля: невозможен запуск двигателя, системы климат-контроля, мультимедийной системы, функций активной и пассивной безопасности, открытие/закрытие дверей, светятся все индикаторы неисправности на приборной панели. После завершения обновления все функциональные возможности будут восстановлены.
- › Не меняйте состояние автомобиля во время установки (не включайте зажигание, не выключайте систему).
- › В процессе обновления экран станет черным и перезагрузится. Это нормально, просто подождите несколько минут. Система перезагрузится и появится сообщение о результатах установки.
- › Убедитесь в успешном завершении обновления. Если в процессе обновления произошел какой-либо сбой, незамедлительно свяжитесь с сервисным центром.
- › После обновления элементы системы, функции, окна и способы управления системой могут отличаться от описания, представленного в настоящем руководстве. Вы можете узнать о содержании обновления из уведомлений, которые система будет показывать в процессе обновления.

# 4

# Безопасность

---

Ремни безопасности .....	180
Подушки безопасности .....	183
Детские удерживающие системы .....	188
Противоугонная система автомобиля .....	192
Система прекращения подачи топлива при столкновении .....	193

# Ремни безопасности

## Оснащение автомобиля

Обратите внимание на то, что в настоящем Руководстве описывается стандартное оборудование, оборудование, входящее в комплектацию согласно национальным стандартам, а также специальное оборудование, предназначенное для конкретной модели автомобиля. Поэтому некоторые виды и функции оборудования, описанные в настоящем Руководстве, могут не входить в комплектацию Вашего автомобиля, либо использоваться в автомобилях, выпускаемых только для определенных рынков. Для получения информации о конкретной конфигурации изучите соответствующие материалы или запросите информацию у авторизованного дилера.

## Меры предосторожности

- › Плечевая лямка ремня безопасности не должна проходить через шею или подмышкой.
- › Поясная лямка ремня безопасности должна максимально плотно прилегать к нижней части туловища.
- › Один ремень можно использовать только для одного человека. Запрещается одновременно пристегивать одним ремнем несколько человек (в том числе детей).  
Если два человека и более одновременно пристегнуты одним ремнем, то в случае столкновения автомобиля ремень не только не сможет распределить силу удара, но и создаст опасность столкновения людей друг с другом.
- › Нельзя перекручивать или ослаблять ремни безопасности.
- › Нельзя закреплять ремень безопасности вокруг предметов с острыми краями и углами, в противном случае он может порваться при аварии.
- › Запрещается использовать ремень, на который пришелся сильный удар при ДТП, а также поврежденный ремень.
- › Запрещается снимать, разбирать и переоборудовать ремни безопасности.
- › Запрещается использовать ремень безопасности при наличии в замке посторонних предметов.

- › Чтобы ремни безопасности легко вытягивались и втягивались во время использования, мы рекомендуем держать их в чистоте и беречь от контакта с веществами на масляной и водной основе, включая грязь, масло, воду, напитки, пищу и т. д.
- › Запрещается чистить ремни при помощи бензола, бензина и прочих органических веществ, а также обесцвечивать или окрашивать их.
- › Детям запрещено играть с ремнями безопасности.

Если во время игры ребенок по неосторожности обмотает ремень вокруг шеи, это может повлечь серьезные травмы и даже привести к летальному исходу. Если ребенок обмотал вокруг себя ремень и его невозможно извлечь из блокирующего замка, ремень можно разрезать ножницами.

- › Автомобильные ремни безопасности спроектированы для взрослых. Для детей следует использовать подходящую детскую удерживающую систему.

Если при правильном пристегивании ремень безопасности касается шеи или подбородка ребенка и не фиксирует нижнюю часть тела, следует использовать подходящее детское кресло.

Если ребенок достаточно взрослый для того, чтобы пользоваться ремнем безопасности, необходимо следить за тем, правильно ли он пристегнут.

- › Особые указания для беременных женщин.

Рекомендуем Вам пользоваться ремнем безопасности. Вы также можете проконсультироваться с врачом, чтобы получить более точные рекомендации. Беременные женщины пристегиваются, как обычно, но им дополнительно следует обратить внимание на следующие моменты:

1. Поясная лямка ремня безопасности должна проходить максимально низко под животом.
2. Плечевая лямка ремня должна проходить через плечо и располагаться не на животе, а на груди.

- › Если ремень будет пристегнут неправильно, во время экстренного торможения или столкновения он может стянуть

живот, повлечь серьезные травмы и даже привести к летальному исходу как матери, так и плода.

- › Пассажирам с различными заболеваниями и инвалидностью мы также рекомендуем пользоваться ремнем безопасности. Вы также можете проконсультироваться с врачом, чтобы получить более точные рекомендации.
- › Когда ремни безопасности не используются, они должны быть полностью втянуты, не допускайте их перекручивания, зажимания и соприкосания с любыми острыми предметами. Корпус замка ремня безопасности не должен быть заблокирован посторонними предметами, в противном случае это может повлиять на правильное сцепление язычка замка с его корпусом.

## Правильное пристегивание ремня безопасности

- › Отрегулируйте спинку сиденья, выпрямите корпус, прислонитесь к спинке.
- › Лента ремня должна лежать ровно.
- › Плечевая лямка ремня должна прилегать к середине плеча. Она не должна проходить через шею или спадать с плеча.
- › Поясная лямка ремня по возможности должна прилегать к нижней части корпуса.

### ⚠ Предупреждение

- › Все лица, находящиеся в автомобиле, должны быть правильно пристегнуты ремнями безопасности. Если пассажир не зафиксирован на сиденье, экстренное торможение или столкновение могут повлечь серьезные травмы и даже привести к летальному исходу.
- › На протяжении всего времени поездки, даже если она коротка, все находящиеся в автомобиле должны быть пристегнуты ремнями безопасности. В противном случае, если произойдет авария, это увеличит риск получения травм или даже может привести к летальному исходу.

## Ремни безопасности передних сидений с преднатяжителем

При столкновении преднатяжители мгновенно втягивают ремни безопасности, обеспечивая наилучшую защиту всех лиц, находящихся в автомобиле.

Ограничитель натяжения ремня безопасности удерживает нагрузку на ремень в пределах установленных значений, снижая давление на грудную клетку.

### Условия срабатывания

Преднатяжитель срабатывает при получении автомобилем сильного лобового удара.

При следующих незначительных ударах он может не сработать.

- › Фронтальный удар о бетонную стену на скорости менее 25 км/ч и аналогичные столкновения.
- › Фронтальный удар об опору ЛЭП, дерево или другой объект небольшой площади на скорости менее 35 км/ч.

При следующих сильных ударах преднатяжитель может выполнить свои функции не полностью.

- › Переворот автомобиля на 90° или 180°.
- › Боковой удар или удар сзади.

### ⚠ Предупреждение

- › Используя ремень безопасности с преднатяжителем, пристегивайте его правильно, а также приведите сиденье в положение, наиболее удобное для управления автомобилем. В противном случае устройство не выполнит свои функции достаточно эффективно, что может привести к серьезным травмам и даже летальному исходу.
- › Если Вы хотите установить, снять или разобрать ремень безопасности с преднатяжителем, обязательно свяжитесь с сервисным центром. Если ремень безопасности с преднатяжителем используется неправильно, он не сработает нормально, что в случае аварии может привести к серьезным травмам и даже летальному исходу.

› Преднатяжитель не может быть использован повторно.

Один раз сработав при столкновении, он больше не сможет выполнять свою функцию. Обязательно свяжитесь с сервисным центром для его замены.

› Срабатывание ремня безопасности с преднатяжителем сопровождается звуком детонации и появлением белого дыма. Это не ведет к возгоранию и безвредно для пассажиров.

› Если ремень безопасности с преднатяжителем пришел в негодность, обязательно свяжитесь с сервисным центром. Произвольное срабатывание ремня безопасности с преднатяжителем может привести к травмам.

3. Потянув вверх плечевую лямку ремня безопасности, отрегулируйте поясную лямку, чтобы она надежно фиксировала тело. При столкновении силу удара примут на себя тазовые кости, что снизит вероятность получения травмы.

4. Отрегулируйте плечевую лямку таким образом, чтобы она прилегала к груди и пересекала среднюю часть плеча. Это позволит распределить силу удара по прочным костям верхней части тела.

5. Чтобы снять ремень безопасности, нажмите на кнопку замка. Разблокировав замок, придерживайте ремень за язычок, пока он не втянется. Следите за тем, чтобы он не задевал пассажиров или предметы, находящиеся поблизости.

## Использование трехточечных ремней безопасности

4

1. Возьмите ремень безопасности за язычок и вытяните его из катушки. Убедитесь в том, что ремень не перекручен. Если ремень безопасности не вытягивается из катушки, необходимо с силой потянуть его и отпустить, чтобы он втянулся обратно. Таким образом можно беспрепятственно вытянуть ремень безопасности из втягивающего устройства.

2. Вставьте металлический язычок в замок до щелчка.

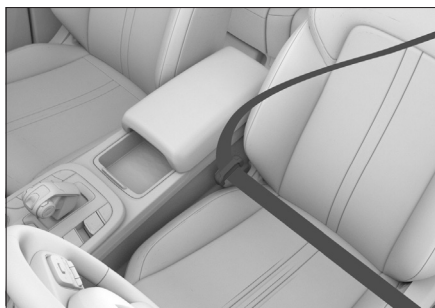

53A6BA9F6480

## Оснащение автомобиля

Обратите внимание на то, что в настоящем Руководстве описывается стандартное оборудование, оборудование, входящее в комплектацию согласно национальным стандартам, а также специальное оборудование, предназначенное для конкретной модели автомобиля. Поэтому некоторые виды и функции оборудования, описанные в настоящем Руководстве, могут не входить в комплектацию Вашего автомобиля, либо использоваться в автомобилях, выпускаемых только для определенных рынков. Для получения информации о конкретной конфигурации изучите соответствующие материалы или запросите информацию у авторизованного дилера.

## Меры предосторожности

- › Подушка безопасности не может быть использована повторно.  
Один раз сработав при столкновении, она не сработает при втором. Обязательно свяжитесь с сервисным центром для ее замены.
- › Подушка безопасности — это вспомогательное устройство для обеспечения безопасности пассажиров, которое действует в сочетании с ремнем безопасности. Чтобы подушки безопасности сработали эффективно, водитель и пассажиры должны правильно пристегнуться ремнем безопасности и сохранять правильное сидячее положение.
- › При правильном использовании подушки безопасности срабатывают эффективно, однако их неправильное использование не только не позволяет им выполнить свои функции, но и может привести к травмам.
- › Срабатывание подушек безопасности сопровождается звуком детонации и появлением дыма. Это не ведет к возгоранию. При вдыхании этого дыма у водителя и пассажиров с астмой и заболеваниями трахеи могут возникнуть проблемы с дыханием. В таком случае им следует немедленно покинуть автомобиль. Если это невозможно, необходимо открыть окно или дверь автомобиля и впустить свежий воздух.
- › Если вещества, оставшиеся после срабатывания подушки безопасности (газ и т. д.), попали в глаза или на кожу, их следует как можно скорее промыть водой. В противном случае может возникнуть аллергическая реакция.
- › Запрещается касаться элементов подушки безопасности после ее срабатывания. Поскольку некоторые элементы сильно нагреваются, это может привести к ожогам и другим тяжелым травмам.
- › Запрещается использовать подушки безопасности не по назначению.
- › Если Вам нужно установить в автомобиле радиоаппаратуру, свяжитесь с сервисным центром. Электромагнитные волны, создаваемые радиоаппаратурой, оказывают значительное воздействие на блок управления подушками безопасности.
- › Запрещается ударять или сильно нажимать на подушки безопасности и область вокруг них.

Это предупреждает неправильное срабатывание подушек безопасности при аварии и их произвольное срабатывание в отсутствие аварии. Такие случаи могут привести к серьезным травмам и даже летальному исходу.



## Подушки безопасности

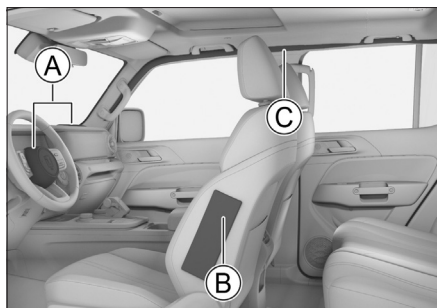

533FC588C72D

- А) Фронтальные подушки безопасности, подразделяются на следующие:
  - Подушка безопасности со стороны водителя
  - Подушка безопасности со стороны пассажира переднего ряда
- Б) Боковые подушки безопасности
- С) Шторки безопасности

## Фронтальные подушки безопасности

### Общие сведения

Фронтальные подушки безопасности находятся в рулевом колесе и в приборной панели перед передним пассажирским сиденьем. На рулевом колесе и приборной панели имеются соответствующие обозначения. При сильном лобовом столкновении ремень безопасности натягивается, и одновременно с этим срабатывают подушки безопасности водителя и переднего пассажира, что рассеивает и смягчает воздействие ударной силы на голову и грудь водителя и пассажира.

### Принцип работы

При лобовом ударе средней и большой силы датчик реагирует на резкое снижение скорости автомобиля, и блок управления вызывает немедленное срабатывание подушек безопасности.

## Особые указания

- › Подушки безопасности могут сработать при следующих сильных ударах о днище автомобиля.
  - 1) Удар о бордюр.
  - 2) Попадание в выбоину или канаву.
  - 3) Удар о поверхность дороги после преодоления препятствия.
- › При переворачивании автомобиля на 90° и 180° подушки безопасности могут сработать, но не выполнить свои функции.
- › Подушки безопасности могут не сработать при следующих сильных ударах:
  - 1) Фронтальный удар о бетонную стену на скорости менее 25 км/ч и аналогичные столкновения.
  - 2) Фронтальный удар об опору ЛЭП, дерево или другой объект небольшой площади на скорости менее 35 км/ч.
- › Если объект, с которым произошло столкновение, деформируется или смещается, ударная сила уменьшается. В таком случае подушки безопасности могут не сработать.

Если при ударе в заднюю часть грузового автомобиля Ваш автомобиль попадает под его кузов, сила удара, распознаваемая датчиком, окажется относительно слабой, подушки безопасности могут не сработать.

- › Такие факторы, как угол и направление удара, также могут привести к тому, что подушки безопасности не сработают, даже если столкновение произошло на высокой скорости.
- › Запрещается садиться слишком близко к рулевому колесу или нижней части приборной панели.
  - 1) В обычных условиях водитель, соблюдая правильное положение за рулем, должен сидеть как можно дальше от него.
  - 2) Передние сиденья должны быть расположены как можно дальше от приборной панели.
  - 3) Водитель и пассажиры автомобиля должны быть пристегнуты правильно.
- › Во время движения автомобиля запрещается сидеть на краю сиденья или опираться на приборную панель.

Фронтальная подушка безопасности раскрывается с большой скоростью и ударной силой. Если она сработает рядом с пассажиром или водителем, то это может привести к серьезным травмам и даже летальному исходу.

- › Детям запрещается находиться напротив подушек безопасности,

Срабатывание подушек безопасности передних сидений может привести к получению ребенком серьезных травм или даже летальному исходу. Все дети должны сидеть на задних сиденьях и быть правильно пристегнуты.

- › Для того чтобы избежать получения травм при срабатывании подушек безопасности, соблюдайте следующие указания:

- 1) Запрещается размещать на приборной панели какие-либо предметы (зонты и т. п.) или прислонять их к приборной панели.
- 2) Предметы, размещенные в перчаточном ящике, не должны из него выступать.
- 3) Запрещается вешать какие-либо декоративные предметы на окна и внутреннее зеркало заднего вида.
- 4) Запрещается прикреплять какие-либо декоративные предметы на кнопку звукового сигнала на рулевом колесе.
- 5) Запрещается размещать багаж, домашних животных и какие-либо предметы между подушками безопасности и водителем или передним пассажиром.

- › Салон автомобиля запрещается мыть водой и моющими средствами.

Подушка безопасности срабатывает благодаря газогенератору. Контакт с влагой может повлиять на работу подушки, что способно привести к серьезным травмам и даже летальному исходу.

- › На крышку подушки безопасности запрещается наносить пломбирочный воск, клеить клейкую ленту и т. п.

Это может помешать срабатыванию подушки.

- › Запрещается повреждать крышку подушки безопасности.

Если это произойдет, она не сможет нормально сработать. Поэтому категориче-

ски запрещается самостоятельно открывать крышку подушки безопасности или повреждать ее.

- › Запрещается снимать, переоборудовать и переустанавливать подушки безопасности, приборную панель и рулевое колесо.

Неправильные операции с ними могут привести к неисправной работе подушек или их произвольному срабатыванию, что может стать причиной тяжелых травм и даже летального исхода.

- › Запрещается переоборудование подвески.

Изменение высоты автомобиля или жесткости подвески в случае срабатывания подушек безопасности может привести к серьезным травмам и даже летальному исходу.

- › Устанавливая в передней части автомобиля молдинги или накладки, обратитесь за консультацией в сервисный центр.

Изменения в передней части автомобиля влияют на импульс, посылаемый датчику подушки безопасности. Это влечет за собой риск случайного срабатывания подушек и может привести к серьезным травмам вплоть до летального исхода.

- › Ремонтируя переднюю часть автомобиля или водительское сиденье, обратитесь за консультацией в сервисный центр.

Неправильно проведенный ремонт может повлиять на импульс, посылаемый датчику подушки безопасности. Это влечет за собой риск неправильной работы подушек и может привести к серьезным травмам вплоть до летального исхода.

## Предупреждающие наклейки



Эти знаки расположены на центральной стойке и предназначены для информирования о том, что автомобиль оснащен боковыми подушками безопасности и что необходимо обратить внимание на соответствующие указания.

#### **⚠ Предупреждение**

- › Запрещается размещать багаж, домашних животных и какие-либо предметы между подушками безопасности и водителем или передним пассажиром.
- › Запрещается класть ноги на подушку сиденья.

## Боковые подушки безопасности

### Общие сведения

Боковые подушки безопасности расположены под обивкой на внешних боковых поверхностях спинок передних сидений. На спинках сидений имеются соответствующие знаки. Боковые подушки безопасности дополняют ремни безопасности. При боковом столкновении они уменьшают риск получения травмы водителем и пассажирами и защищают их от повторного удара.

### Принцип работы

При боковом столкновении датчик реагирует на резкое изменение бокового ускорения автомобиля и отправляет сигнал на блок управления. Если ситуация отвечает необходимым условиям, подушка срабатывает мгновенно.

При боковом ударе сработает только подушка безопасности, расположенная на стороне, в которую пришелся удар. Если удар пришелся на место переднего пассажира, его боковая подушка сработает, даже если сиденье не занято.

### Особые указания

- › Боковая подушка безопасности может не сработать при следующих ударах:
  - 1) Лобовой удар.
  - 2) Боковой удар небольшой силы, в результате которого электронный блок управления получает слабый сигнал.

3) Удар в заднюю часть автомобиля.

4) Опрокидывание автомобиля.

- › Запрещается закрывать боковые подушки безопасности какими-либо предметами. Это затруднит их нормальную работу.
- › Запрещается устанавливать какие-либо предметы в области раскрытия боковых подушек. В противном случае при раскрытии подушки эти предметы могут разлететься по салону.
- › Запрещается самостоятельно демонтировать, ремонтировать и переоборудовать сиденья, оснащенные боковыми подушками безопасности, а также детали, расположенные в области раскрытия боковых подушек.

## Шторки безопасности

### Общие сведения

Шторки безопасности располагаются под потолком. На стойках имеются соответствующие обозначения. Шторки безопасности дополняют ремни безопасности. При боковом столкновении они уменьшают риск получения травмы водителем и пассажирами и защищают их от повторного удара.

### Принцип работы

При боковом столкновении датчик реагирует на резкое изменение бокового ускорения автомобиля и отправляет сигнал на блок управления. Если ситуация отвечает необходимым условиям, шторки срабатывают мгновенно.

### Особые указания

- › Шторки безопасности могут не сработать при следующих ударах:
  - 1) Лобовой удар.
  - 2) Боковой удар небольшой силы, в результате которого электронный блок управления получает слабый сигнал.
  - 3) Удар в заднюю часть автомобиля.
- › Запрещено опираться на двери, стойки и край потолка, а также вставать на колени на переднем пассажирском сиденье. В противном случае при срабатывании шторок на голову может прийти сильный удар, что способно привести к серьезным травмам и даже летальному исходу.

---

исходу. Обращайте особое внимание на то, правильно ли сидят дети.

- › Запрещается устанавливать какие-либо предметы в области раскрытия шторок. В противном случае при раскрытии шторки они могут разлететься по салону.
- › Запрещается вешать тяжелые или острые предметы на крючки для одежды. Запрещается вешать на крючки одежду на вешалках. Вешайте ее непосредственно на крючок. В противном случае при раскрытии шторки вешалка может слететь.
- › Запрещается самостоятельно демонтировать, ремонтировать и переоборудовать элементы, расположенные в области раскрытия шторок безопасности.  
Запрещается самостоятельно переоборудовать потолок, поручни, каркасы поручней и боковые потолочные плафоны.

### Подушка безопасности с датчиком опрокидывания

При боковом опрокидывании датчик реагирует на резкое изменение угловой скорости продольной оси автомобиля и отправляет сигнал на блок управления. Если ситуация отвечает необходимым условиям, шторки срабатывают мгновенно.

#### **i** Полезная информация

Некоторые модели могут быть не оснащены подушками безопасности с датчиком опрокидывания. Следует ориентироваться на конкретный автомобиль.

# Детские удерживающие системы

## Оснащение автомобиля

Обратите внимание на то, что в настоящем Руководстве описывается стандартное оборудование, оборудование, входящее в комплектацию согласно национальным стандартам, а также специальное оборудование, предназначенное для конкретной модели автомобиля. Поэтому некоторые виды и функции оборудования, описанные в настоящем Руководстве, могут не входить в комплектацию Вашего автомобиля, либо использоваться в автомобилях, выпускаемых только для определенных рынков. Для получения информации о конкретной конфигурации изучите соответствующие материалы или запросите информацию у авторизованного дилера.

## Указания по безопасной эксплуатации детских кресел

### Предупреждающие наклейки



90A96F30A2E6

Эти знаки расположены на солнцезащитном козырьке переднего пассажира и предназначены для информирования о том, что автомобиль оснащен фронтальными подушками безопасности и что необходимо обратить внимание на соответствующие указания.

### **⚠ Предупреждение**

На переднем сиденье, защищенном фронтальной подушкой безопасности (активной), запрещено устанавливать детскую удерживающую систему, ориен-

тированную против хода движения автомобиля. В противном случае это может привести к серьезной травме или к смерти ребенка.

- › Запрещается устанавливать детское кресло на переднее пассажирское сиденье. В этом случае ребенок будет находиться слишком близко к подушке безопасности, и при столкновении ее раскрытие может привести к серьезным травмам и даже гибели ребенка.
- › Если вы устанавливаете детское кресло без использования специальных креплений, используйте для этого ремень безопасности. Следуйте инструкции по установке, прилагаемой к креслу.
- › Детское кресло должно быть правильно зафиксировано на сиденье автомобиля. При неправильной установке кресла экстренное торможение и столкновение могут повлечь за собой серьезные травмы и даже смерть ребенка.

- › Не размещайте в автомобиле незакрепленные детские удерживающие устройства.

Экстренное торможение или удар об автомобиль могут привести к столкновению устройства с людьми и предметами в салоне, что способно привести к серьезным травмам или даже к смерти.

- › Даже если ребенок сидит в детском кресле, не позволяйте ему прислонять голову и иные части тела к стойке двери или боковой части крыши автомобиля. Срабатывание шторок безопасности может быть очень опасным. Их удар может привести к серьезным травмам или даже к смерти.
- › Поскольку существует много типов детских автокресел, при установке и снятии детского автокресла следуйте поставляемой с ним инструкции и соблюдайте соответствующие меры предосторожности.
- › По периметру детского кресла должно быть достаточно места. При необходимости отрегулируйте положение сиденья, расположенного впереди.

## Точки крепления ISOFIX

### Нижние точки крепления ISOFIX



1DE4B67D3799

Между спинкой и подушкой у задних сидений расположены 4 нижних крепления ISOFIX. Для использования необходимо сначала снять крышку крепления.

### Точки крепления страховочного ремня детского кресла



1DE4B67D3799

На задней стороне спинки у задних сидений расположены 2 точки крепления страховочного ремня детского кресла.

#### **⚠ Предупреждение**

Крепления ISOFIX рассчитаны на то, чтобы выдерживать нагрузку от правильно установленных детских кресел. Они ни при каких обстоятельствах не могут использоваться для установки ремней безопасности для взрослых, подвесных лямок и соединения каких-либо предметов или устройств с автомобилем.

## Рекомендуемые модели детских кресел

ISOFIX – это система крепления детских кресел, основанная на международных стандартах. Детское кресло пользователя должно соответствовать требованиям стандарта ECE NO.44. Разрешается использовать только детские кресла, соответствующие этим требованиям.

Весовая категория

Переднее пассажирское сиденье	Масса (кг)	Возраст
Категория 0	До 10	От 0 до 9 месяцев
Категория 0+	До 13	От 0 до 2 лет
Категория 1	От 9 до 18	От 9 месяцев до 4 лет
Категория 2	От 15 до 25	От 4 до 7 лет
Категория 3	От 22 до 36	От 6 до 12 лет

Обращенное назад детское кресло, весовая категория 0/0+

Обращенное вперед детское кресло, весовая категория 1

Детское кресло со встроенными подушками, весовая категория 2/3

## Установка детского автокресла

При установке детского кресла необходимо использовать детское кресло или автолюльку, которые соответствуют возрасту, весу и росту ребенка.

### Места для установки различных категорий детских кресел

Весовая категория	Место установки		
	Сиденье со стороны переднего пассажира	Задние сиденья	
		Задние боковые сиденья	Центральное заднее сиденье
Категория 0	X	U	X
Категория 0+	X	U	X

Весовая категория	Место установки		
	Сиденье со стороны переднего пассажира	Задние сиденья	
		Задние боковые сиденья	Центральное заднее сиденье
Категория 1	X	U	X
Категория 2	X	U	X
Категория 3	X	U	X

Примечание: Расшифровка обозначений: U — подходит для универсальных детских удерживающих систем, одобренных для этой весовой категории. X — не подходит для детских удерживающих систем, одобренных для этой весовой категории.

## Информация о применимости детских удерживающих устройств стандарта ISOFIX

Весовая категория	Типоразмер	Крепление	Местоположение креплений ISOFIX
			Задние боковые сиденья
Автолюлька	F	ISO/L1	X
	G	ISO/L2	X
Категория 0	E	ISO/R1	IL
Категория 0+	E	ISO/R1	IL
	D	ISO/R2	IL
	C	ISO/R3	IL
Категория 1	D	ISO/R2	IL
	C	ISO/R3	IL
	B	ISO/F2	IUF
	B1	ISO/F2X	IUF
	A	ISO/F3	IUF

Примечание: Расшифровка обозначений: IUF — подходит для универсальных обращенных вперед детских удерживающих систем ISOFIX, одобренных для этой весовой категории. IL — подходит для особых детских удерживающих систем ISOFIX, включенных в соответствующий перечень. Эти удерживающие системы могут предназначаться для специальных автомобилей, иметь определенные ограничения или относиться к категории полууниверсальных. X — расположение креплений ISOFIX не подходит для детских удерживающих систем ISOFIX, одобренных для этого типоразмера и/или весовой категории.

## Крепление детского кресла с помощью ремня безопасности

1. Передвиньте переднее пассажирское сиденье как можно дальше вперед, чтобы переднее пассажирское сиденье не контактировало с сидящими позади детьми.
2. Если угол наклона спинки сиденья, на котором будет установлено детское автокресло, регулируется, установите его в такое положение, чтобы спинка сиденья надежно поддерживала детское автокресло.
3. Если подголовник сиденья, на котором будет установлено детское автокресло, регулируется или снимается, установите его в соответствующее положение или снимите, чтобы подголовник не препятствовал плотному прилеганию детского кресла к спинке сиденья.
4. Вытяните ремень безопасности, протяните его через детское кресло и вставьте язычок ремня безопасности в замок до щелчка.
5. Прижмите детское кресло к сиденью собственным весом и дайте плечевой лямке ремня втянуться в катушку, чтобы ремень был натянут и обеспечивал надежную фиксацию кресла.
6. Слегка покачайте детское кресло, чтобы убедиться в том, что оно надежно зафиксировано.

### ⚠ Внимание

Запрещается снимать подголовник, если вы используете специальную накладку для подъема сиденья. В этом случае вершина подголовника должна находиться на одном уровне с макушкой ребенка или как можно ближе к ней.

### ⚠ Внимание

Запрещается снимать подголовник, если вы используете специальную накладку для подъема сиденья. В этом случае вершина подголовника должна находиться на одном уровне с макушкой ребенка или как можно ближе к ней.

## Установка детского кресла при помощи встроенных креплений

ISOFIX и LATCH — это специально разработанные стандартные системы крепления детских автокресел. Для крепления детского автокресла при установке на задние боковые сиденья может быть использована как система ISOFIX, так и система LATCH.

1. Передвиньте переднее пассажирское сиденье как можно дальше вперед, чтобы переднее пассажирское сиденье не контактировало с сидящими позади детьми.
2. Если угол наклона спинки сиденья, на котором будет установлено детское автокресло, регулируется, установите его в такое положение, чтобы спинка сиденья надежно поддерживала детское автокресло.
3. Если подголовник сиденья, на котором будет установлено детское автокресло, регулируется или снимается, установите его в соответствующее положение или снимите, чтобы подголовник не препятствовал плотному прилеганию детского кресла к спинке сиденья.
4. Вставьте крепления детского кресла в нижние точки фиксации и убедитесь, что оба механизма крепления ISOFIX надежно зафиксированы.
5. При креплении страховочных ремней действуйте в соответствии с инструкцией к детскому креслу.
6. Слегка покачайте детское кресло, чтобы убедиться в том, что оно надежно зафиксировано.

### ⚠ Предупреждение

› Если детское кресло оснащено страховочным ремнем, его необходимо зафиксировать, следуя инструкции по установке детского кресла и соответствующим мерам предосторожности.

В противном случае экстренное торможение или столкновение могут привести к серьезным травмам или даже к смерти.

› После фиксации страховочного ремня детского кресла в соответствующей точке крепления не следует опускать подголовник.

Соприкосновение подголовника со страховочным ремнем может ослабить натяжение ремня и при экстренном торможении или столкновении привести к тому, что детское кресло перевернется, что сопровождается риском серьезного травмирования или даже смерти.



# Противоугонная система автомобиля

## Оснащение автомобиля

Обратите внимание на то, что в настоящем Руководстве описывается стандартное оборудование, оборудование, входящее в комплектацию согласно национальным стандартам, а также специальное оборудование, предназначенное для конкретной модели автомобиля. Поэтому некоторые виды и функции оборудования, описанные в настоящем Руководстве, могут не входить в комплектацию Вашего автомобиля, либо использоваться в автомобилях, выпускаемых только для определенных рынков. Для получения информации о конкретной конфигурации изучите соответствующие материалы или запросите информацию у авторизованного дилера.

## Общие сведения о системе

Противоугонная система автомобиля предотвращает угон автомобиля и кражу из него ценных вещей. При попытке проникновения в автомобиль система активирует звуковую и световую сигнализацию.

### ⚠ Предупреждение

Запрещается переоборудовать противоугонную систему автомобиля.

## Включение системы

1. После блокировки дверей с помощью смарт-ключа, системы «умного» доступа в автомобиль или механического ключа указатели поворота мигают один раз, и система переходит в режим предварительной охраны.  
В режиме предварительной охраны по-прежнему можно выполнять любые манипуляции с автомобилем, при этом противоугонная сигнализация не срабатывает.
2. Приблизительно через 15 секунд нахождения в режиме предварительной охраны автомобиль автоматически переключается в режим охраны, общая функция защиты от угона включена.

### ⚠ Внимание!

Убедитесь в том, что все двери автомобиля, дверь багажного отделения и капот закрыты, поскольку в противном случае противоугонная система автомобиля не сработает.

### i Полезная информация

Во всех режимах работы противоугонной системы кнопки центрального управления не функционируют.

## Условия срабатывания сигнализации

В режиме охраны следующие действия могут привести к срабатыванию сигнализации:

- › Открыт капот.
- › Открывание двери механическим ключом.
- › Принудительное открывание двери автомобиля или двери багажника.

## Способы отключения сигнализации

При срабатывании противоугонной сигнализации ее можно отключить следующими способами:

- › Переведите выключатель зажигания в положение ON.
- › Включите двигатель.
- › В режиме LOCK выключателя зажигания кнопкой ключа или с помощью системы интеллектуального доступа разблокируйте двери машины или дверь багажного отделения.

## Выключение системы

Разблокируйте двери автомобиля или багажника с помощью кнопки на смарт-ключе или интеллектуальной системы доступа. Указатели поворота мигнут два раза, и противоугонная система деактивируется.

## Оснащение автомобиля

Обратите внимание на то, что в настоящем Руководстве описывается стандартное оборудование, оборудование, входящее в комплектацию согласно национальным стандартам, а также специальное оборудование, предназначенное для конкретной модели автомобиля. Поэтому некоторые виды и функции оборудования, описанные в настоящем Руководстве, могут не входить в комплектацию Вашего автомобиля, либо использоваться в автомобилях, выпускаемых только для определенных рынков. Для получения информации о конкретной конфигурации изучите соответствующие материалы или запросите информацию у авторизованного дилера.

## Система прекращения подачи топлива при столкновении

При срабатывании подушек безопасности в момент аварии эта система останавливает подачу топлива, что позволяет минимизировать опасность, связанную с его утечкой.

Если после активации этой системы необходимо перезапустить двигатель, выполните следующие действия:

1. Выключатель зажигания переведен в положение LOCK.
2. Перезапустите двигатель.

### Предупреждение

Перед запуском двигателя необходимо осмотреть поверхность под автомобилем. Обнаружение под днищем потеков топлива свидетельствует о повреждении топливной системы автомобиля. В этом случае запускать двигатель не следует.



# 5

## Аварийные ситуации

---

Водительские инструменты .....	196
Подъём автомобиля .....	197
Запасное колесо .....	198
Замена запасного колеса.....	200
В случае дорожно-транспортного происшествия.....	203
Запуск автомобиля от внешнего источника .....	204
Перегрев двигателя .....	206
Буксировка .....	208
Система экстренного вызова ...	212

## Оснащение автомобиля

Обратите внимание на то, что в настоящем Руководстве описывается стандартное оборудование, оборудование, входящее в комплектацию согласно национальным стандартам, а также специальное оборудование, предназначенное для конкретной модели автомобиля. Поэтому некоторые виды и функции оборудования, описанные в настоящем Руководстве, могут не входить в комплектацию Вашего автомобиля, либо использоваться в автомобилях, выпускаемых только для определенных рынков. Для получения информации о конкретной конфигурации изучите соответствующие материалы или запросите информацию у авторизованного дилера.

## Размещение водительского инструмента

Светоотражающий жилет и пакет с сопроводительными документами находятся в перчаточном ящике на приборной панели со стороны пассажира.

Домкрат, знак аварийной остановки, комплект бортового инструмента находятся под крышкой багажного отделения. Их можно найти, открыв крышку багажного отделения.

### Внимание!

- › Водитель должен знать, где находится бортовой инструмент и как его использовать, чтобы принять меры в случае аварийной ситуации.
- › После использования инструментов обязательно следует вернуть их на место и надежно закрепить. Расположение инструментов в неполюженном месте может привести к аварии или несчастному случаю.
- › Прилагаемый домкрат используется только для данного автомобиля. Запрещается использовать для поднятия Вашего автомобиля домкрат из комплектации других автомобилей, и наоборот.

## Оснащение автомобиля

Обратите внимание на то, что в настоящем Руководстве описывается стандартное оборудование, оборудование, входящее в комплектацию согласно национальным стандартам, а также специальное оборудование, предназначенное для конкретной модели автомобиля. Поэтому некоторые виды и функции оборудования, описанные в настоящем Руководстве, могут не входить в комплектацию Вашего автомобиля, либо использоваться в автомобилях, выпускаемых только для определенных рынков. Для получения информации о конкретной конфигурации изучите соответствующие материалы или запросите информацию у авторизованного дилера.

## Места установки подъемных устройств

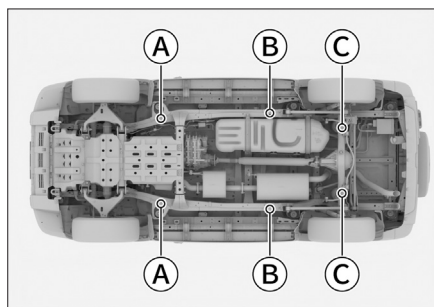

2ED14D9EDA30

- Ⓐ Место для упора подъемника/домкрата
- Ⓑ Место упора подъемника
- Ⓒ Место упора домкрата Места установки подъемных устройств показаны на изображении

### ⚠ Предупреждение

- › Не работайте с автомобилем, не имеющим надежной опоры. Это может привести к серьезным повреждениям, травмам и несчастным случаям.
- › Если автомобиль необходимо поднять, то подъемное устройство должно быть размещено на месте упора. Подъем за любую другую точку может привести к повреждению автомобиля или стать причиной аварии.

- › Во избежание травм не помещайте какие-либо части тела под автомобиль в процессе подъема.

### ⚠ Внимание!

При использовании домкрата будьте осторожны, чтобы не задеть трубопровод, иначе это может привести к протечке трубопровода и повреждению автомобиля.

# Запасное колесо

## Оснащение автомобиля

Обратите внимание на то, что в настоящем Руководстве описывается стандартное оборудование, оборудование, входящее в комплектацию согласно национальным стандартам, а также специальное оборудование, предназначенное для конкретной модели автомобиля. Поэтому некоторые виды и функции оборудования, описанные в настоящем Руководстве, могут не входить в комплектацию Вашего автомобиля, либо использоваться в автомобилях, выпускаемых только для определенных рынков. Для получения информации о конкретной конфигурации изучите соответствующие материалы или запросите информацию у авторизованного дилера.

## О запасных колесах

Запасное колесо размещено снаружи на задней задней двери в положении, показанном на рисунке.

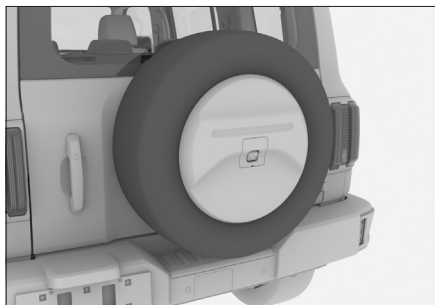

### ⚠ Внимание!

- › Поскольку запасное колесо используется редко и износ его протектора меньше, после его установки коэффициенты трения колес будут немного отличаться. Соблюдайте осторожность при вождении. Рекомендуем как можно скорее отремонтировать стандартное колесо и заменить им запасное.
- › Периодически проверяйте состояние запасного колеса (давление воздуха в шине, отсутствие трещин и шишек), чтобы убедиться в том, что оно может быть использовано в случае неполадок.

## Снятие и установка

1. Закройте дверь багажного отделения, плоской отверткой откройте лючок на крышке запасного колеса.



2. Установите гайковерт кожуха запасного колеса в ключ для колесных гаек

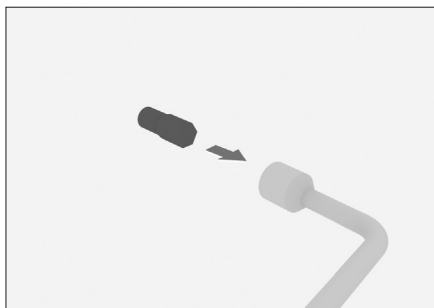

3. С помощью собранного ключа ослабьте болты под кожухом поворотом против часовой стрелки и снимите их, затем снимите кожух запасного колеса.

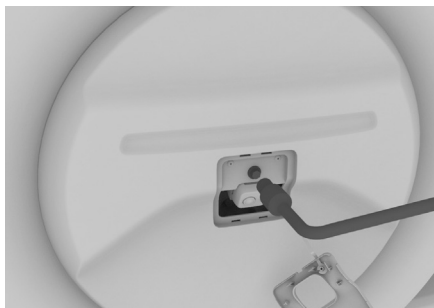

4. Вставьте механический ключ в цилиндр замка запасного колеса, а затем вытащите цилиндр.

Для получения информации о способах доступа к механическому ключу см. раздел «Извлечение механического ключа». (▷ Страница 19)



57C6D443B244

5. Установите съемную втулку на ключ для колесных гаек.

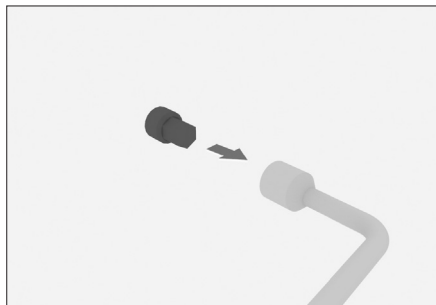

8F6444E093F3

6. С помощью собранного ключа поворотом против часовой стрелки ослабьте гайки на цилиндре замка запасного колеса и снимите их.

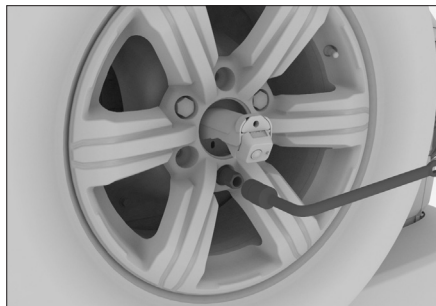

1D4F0F8AB5BE

7. Если на автомобиле установлены декоративные накладки гаек, сначала снимите их с помощью специального инструмента, поставляемого в комплекте с автомобилем.



265F2B612461

8. С помощью ключа для колесных гаек снимите запасное колесо, ослабив и сняв гайки крепления поворотом против часовой стрелки.



8F03D08D0608

- При размещении запасного колеса на поверхности следите за тем, чтобы внешняя сторона запасного колеса была обращена вверх, чтобы избежать царапин на поверхности колеса.
9. Чтобы вернуть запасное колесо на место, действуйте в обратном порядке.

#### **i** Полезная информация

При установке запасного колеса на место необходимо нажать рукой на цилиндр замка после его установки, прежде чем вытаскивать ключ, иначе ключ застрянет.



# Замена запасного колеса

## Оснащение автомобиля

Обратите внимание на то, что в настоящем Руководстве описывается стандартное оборудование, оборудование, входящее в комплектацию согласно национальным стандартам, а также специальное оборудование, предназначенное для конкретной модели автомобиля. Поэтому некоторые виды и функции оборудования, описанные в настоящем Руководстве, могут не входить в комплектацию Вашего автомобиля, либо использоваться в автомобилях, выпускаемых только для определенных рынков. Для получения информации о конкретной конфигурации изучите соответствующие материалы или запросите информацию у авторизованного дилера.

## Признаки неисправных шин

В следующих ситуациях следует проверить целостность шин:

- › При вибрации на рулевом колесе.
- › В случае несвойственной вибрации деталей или кузова автомобиля.
- › В случае несвойственного крена автомобиля.

### ⚠ Внимание!

- › При повреждении шины во время движения крепко удерживайте рулевое колесо и осторожно нажмите на педаль тормоза, чтобы снизить скорость. Запрещается применять экстренное торможение и резко поворачивать рулевое колесо. Это может привести к потере контроля над автомобилем.
- › После разрыва шины следует немедленно установить запасное колесо. При езде с проколотой шиной движение автомобиля может быть неустойчивым, что легко может привести к аварии. Кроме того, можно легко повредить колесные диски, колеса, подвеску, кузов автомобиля и т. д.

## Подготовка перед заменой запасного колеса

1. Все пассажиры должны выйти из автомобиля.

2. Припаркуйте автомобиль на твердой плоской поверхности в безопасном месте, чтобы не препятствовать обычному движению транспорта.
3. Поставьте автомобиль на стояночный тормоз.
4. Выключен двигатель.  
Переключитесь на передачу Р, выключите двигатель.

### ⚠ Предупреждение

Запрещается использовать домкрат для поддержки автомобиля, когда селектор передач находится в положении N. В таком случае не обеспечивается устойчивость домкрата, что приведет к несчастному случаю.

5. Включите аварийную световую сигнализацию и поставьте знак аварийной остановки.
6. Подготовьте запасное колесо, домкрат, рычаг для домкрата, ключи для колесных гаек и стопоры для колес.

### ⚠ Внимание!

- › При использовании домкрата необходимо применять противооткатные упоры.
- › Чтобы приобрести их, обратитесь в сервисный центр.
- › При отсутствии упоров для фиксации колес можно использовать крупные камни и другие подобные предметы.

## Процедура замены колеса

### Снятие поврежденного колеса

1. Зафиксируйте колесо.  
Обязательно зафиксируйте колеса подходящими противооткатными упорами. Установите противооткатные упоры в диагональном направлении от колеса, которое требуется заменить, с обеих сторон от колеса.
2. Снимите декоративные колпачки колесных гаек.



E61DCF90D85A

В автомобилях, оснащенных декоративными колпачками гаек, сначала при помощи специального инструмента необходимо последовательно снять декоративные колпачки с колесных гаек.

### 3. Ослабьте колесные гайки.

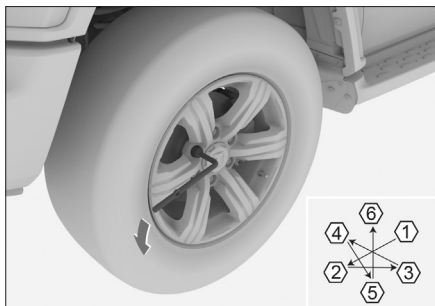

70B3D0335EE9

С помощью ключа для колесных гаек слегка открутите гайки против часовой стрелки в порядке, показанном на рисунке (примерно на 1 оборот).

### 4. Поместите домкрат под точку опоры, отрегулируйте положение и высоту домкрата, чтобы обеспечить надежную фиксацию домкрата на месте подъема.

Места установки подъемных устройств указаны в разделе «Подъем автомобиля» (▷ Стр. 199)

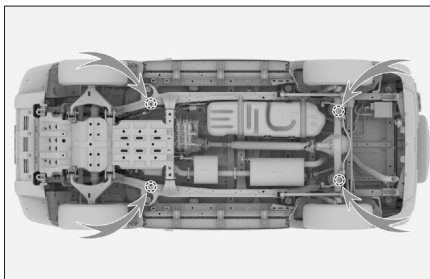

E59305D74AF7

### ⚠ Внимание!

При использовании домкрата необходимо соблюдать следующие требования. В противном случае можно повредить автомобиль или сместить домкрат, что приведет к серьезным травмам.

- › Обязательно заглушите двигатель.
- › Не используйте домкрат, если в салоне автомобиля есть пассажиры.
- › Домкрат должен быть установлен на ровной и твердой поверхности.
- › Не подкладывайте предметы под или на домкрат.
- › Высота подъема домкрата не должна быть слишком большой. Она должна быть достаточной для замены колеса.
- › Категорически запрещается ложиться под автомобиль, поднятый домкратом.
- › Опуская автомобиль, следите за тем, чтобы никого не травмировать.

### 5. Поднимите автомобиль.

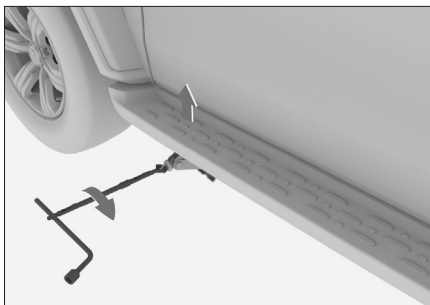

85AFE289F39

Вставьте ключ для колесных гаек в регулировочный рычаг домкрата, как показано на рисунке выше, и поворачивайте рычаг по часовой стрелке, пока шина не оторвется от земли.

### ⚠ Внимание!

- › При использовании домкрата вращайте регулировочный рычаг домкрата соосно с центром вращения винта домкрата.
- › Сначала нужно немного приподнять автомобиль и убедиться в том, что все в порядке. После этого можно поднимать дальше.

6. Снимите все крепежные гайки, после чего снимите колесо.

### ⚠ Внимание!

- › Если Вы укладываете колесо прямо на землю, располагайте его спицами вверх, чтобы избежать повреждений.
- › Перед установкой запасного колеса лучше всего поместить снятое колесо под днище автомобиля, чтобы избежать несчастных случаев при смещении домкрата.

## Установка запасного колеса

1. Очистка поверхности ступицы колеса.  
Перед установкой запасного колеса необходимо очистить поверхность ступицы колеса, в противном случае гайки колеса могут ослабнуть во время движения, в результате чего может произойти потеря колеса.
2. Установите запасное колесо и затяните гайки примерно с тем же усилием, чтобы гайки полностью прилегли к ступице.
3. Поворачивайте рычаг домкрата против часовой стрелки и опустите автомобиль.
4. Затяните каждую гайку на 2–3 оборота в порядке, указанном на рисунке.

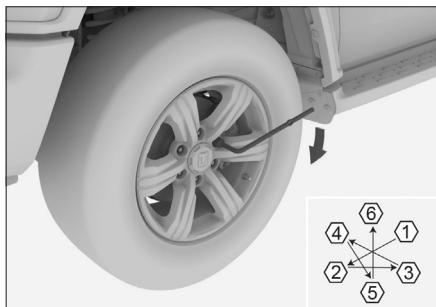

103F0939016D

Момент затяжки:  $120 \pm 10$  Н·м

### i Полезная информация

После замены запасного колеса используйте динамометрический гаечный ключ и как можно скорее затяните гайки до требуемого момента затяжки. В противном случае колесные гайки могут легко ослабнуть и выпасть, что может привести к получению серьезных травм или даже летальному исходу.

5. В автомобилях, оснащенных гайками с декоративными колпачками, установите декоративные колпачки на гайки колеса.
6. Установите неисправное колесо, верните все инструменты на свои места и закрепите их.

### ⚠ Предупреждение

При самостоятельном сжигании покрышек выделяется ядовитый газ. Передайте покрышки поставщику для переработки.

### ⚠ Внимание!

- › Не используйте поврежденные или деформированные гайки и колеса.
- › Ключ для гаек должен плотно прилегать к гайке, иначе во время работы он может слететь и стать причиной травм.
- › Не нажимайте на ключ ногой и не затягивайте гайки слишком сильно с помощью других приспособлений. Это может повредить гайки.
- › При установке не наносите на гайки смазки и масла. Чрезмерное усилие при затяжке может повредить гайку и колесо. Если гайки ослаблены, колесо может слететь во время движения и привести к аварии.

## Оснащение автомобиля

Обратите внимание на то, что в настоящем Руководстве описывается стандартное оборудование, оборудование, входящее в комплектацию согласно национальным стандартам, а также специальное оборудование, предназначенное для конкретной модели автомобиля. Поэтому некоторые виды и функции оборудования, описанные в настоящем Руководстве, могут не входить в комплектацию Вашего автомобиля, либо использоваться в автомобилях, выпускаемых только для определенных рынков. Для получения информации о конкретной конфигурации изучите соответствующие материалы или запросите информацию у авторизованного дилера.

## При попадании в дорожно-транспортное происшествие

Если Вы вынуждены остановиться на дороге из-за ДТП или неисправности автомобиля, примите следующие меры для предупреждения других водителей:

- › Включите аварийную сигнализацию.
- › Наденьте светоотражающий жилет, который поставляется с автомобилем.
- › Выставьте знак аварийной остановки за автомобилем в соответствии с правилами дорожного движения.

# Запуск автомобиля от внешнего источника

## Оснащение автомобиля

Обратите внимание на то, что в настоящем Руководстве описывается стандартное оборудование, оборудование, входящее в комплектацию согласно национальным стандартам, а также специальное оборудование, предназначенное для конкретной модели автомобиля. Поэтому некоторые виды и функции оборудования, описанные в настоящем Руководстве, могут не входить в комплектацию Вашего автомобиля, либо использоваться в автомобилях, выпускаемых только для определенных рынков. Для получения информации о конкретной конфигурации изучите соответствующие материалы или запросите информацию у авторизованного дилера.

## Признаки низкого заряда аккумулятора

- › Стартер щелкает и не вращается, или же вращается слабо и двигатель не запускается.
- › Передние фары горят менее ярко, чем обычно.
- › Клаксон не работает или звучит тихо.

## Запуск двигателя от сторонней аккумуляторной батареи

Если автомобиль не запускается из-за разряженного аккумулятора, можно использовать кабели для запуска двигателя от другого транспортного средства. Подключаемый пусковой провод должен иметь минимальное сечение 25 мм<sup>2</sup>.

### ⚠ Внимание!

- › Не все автомобильные аккумуляторы подходят для этого. Для запуска от сторонней аккумуляторной батареи можно использовать только аккумуляторы с номинальным напряжением 12 В.
- › Трейлеры или автоприцепы не могут быть использованы для запуска автомобиля.

1. Подключите пусковые провода, соблюдая следующий порядок.

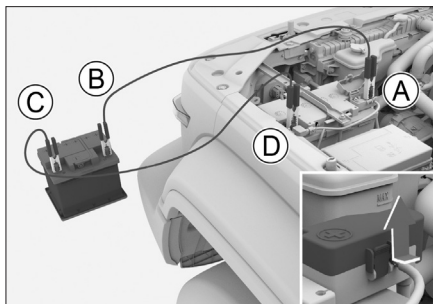

73D56D6EC9ED

- Ⓐ Положительная клемма разряженного аккумулятора автомобиля ⊕  
При подключении необходимо открыть защитную крышку положительного полюса аккумулятора.
- Ⓑ Положительная клемма аккумулятора автомобиля-донора ⊕
- Ⓒ Отрицательная клемма аккумулятора автомобиля-донора ⊖
- Ⓓ Отрицательная клемма разряженного аккумулятора автомобиля ⊖

2. Зарядите аккумулятор.

Запустите другое транспортное средство, от которого выполняется запуск автомобиля, немного увеличьте скорость вращения двигателя и поддерживайте эту скорость около 5 минут, что позволит немного зарядить разрядившийся аккумулятор автомобиля.

3. Запустите автомобиль с разряженным аккумулятором.

Если он по-прежнему не запускается, убедитесь в том, что пусковые провода подключены правильно, и снова зарядите аккумулятор.

4. Отсоедините пусковые провода.

Когда двигатель запустится, отсоедините пусковые провода в порядке, обратном порядку подключения.

### ⚠ Предупреждение

- › При зарядке аккумулятора или запуске двигателя от сторонней аккумуляторной батареи из аккумулятора может выделяться газ. При этом существует опасность взрыва. Держите аккумулятор вдали от искр, открытого огня и иных источников возгорания.
- › Аккумуляторная жидкость отличается едкостью и может повредить глаза и кожу. При контакте с ней следует немедленно промыть поврежденный участок большим количеством воды и обратиться к врачу.
- › Подключая и снимая пусковые провода, следите за тем, чтобы они не попадали в вентилятор охлаждения, не спутывались с ремнями и т. п.
- › Убедитесь в том, что пусковые провода подключены правильно. Между клеммами должно быть определенное расстояние, обеспечивающее отсутствие контакта между ними.

### ⚠ Внимание!

В случае частой разрядки аккумулятора необходимо обратиться к поставщику для проверки.

# Перегрев двигателя

## Оснащение автомобиля

Обратите внимание на то, что в настоящем Руководстве описывается стандартное оборудование, оборудование, входящее в комплектацию согласно национальным стандартам, а также специальное оборудование, предназначенное для конкретной модели автомобиля. Поэтому некоторые виды и функции оборудования, описанные в настоящем Руководстве, могут не входить в комплектацию Вашего автомобиля, либо использоваться в автомобилях, выпускаемых только для определенных рынков. Для получения информации о конкретной конфигурации изучите соответствующие материалы или запросите информацию у авторизованного дилера.

## Перегрев двигателя

### Предотвращение перегрева

Режим охлаждения на пересеченной местности можно включить или выключить с помощью мультимедийного дисплея [Настройки автомобиля] → [Настройки вождения] → [Режим охлаждения на пересеченной местности].

Перегрев двигателя легко вызвать, когда двигатель работает под высокой нагрузкой в течение длительного времени. Включение режима охлаждения на пересеченной местности позволяет включить охлаждение двигателя раньше, чтобы предотвратить или замедлить перегрев двигателя.

### Показатели перегрева

#### **i** Полезная информация

Экстремальные условия эксплуатации (например, буксировка, подъем по склону, перегрузка и т.п.) могут привести к перегреву двигателя и снижению общей мощности автомобиля.

- › Указатель температуры охлаждающей жидкости находится в красной зоне.
- › Двигатель не набирает обороты.
- › Из-под капота идет пар.
- › Компрессор кондиционера может автоматически отключиться.

### Способы устранения

1. Остановите автомобиль в безопасном месте и заглушите двигатель.  
Если кондиционер был включен, отключите его.
2. Проверьте, не идет ли пар из-под капота.
  - › Если его нет, откройте капот и запустите двигатель.
  - › Если пар есть, дождитесь, пока он прекратится, а затем откройте капот и запустите двигатель.
3. Проверьте, вращается ли вентилятор охлаждения.
  - › Если он не работает, заглушите двигатель и обратитесь в сервисный центр.
  - › Если он работает нормально, дождитесь снижения температуры воды и заглушите двигатель.
4. Проверьте уровень охлаждающей жидкости.  
Если уровень недостаточен, долейте ее. Также убедитесь в отсутствии утечек в патрубках системы охлаждения. При обнаружении утечки обратитесь в официальный сервисный центр.
5. Проверьте, есть ли в радиаторе посторонние предметы.

---

При обнаружении предметов, которые могут мешать теплоотдаче, уберите их из радиатора.

**⚠ Предупреждение**

- › Если из-под капота идет пар, не следует сразу же открывать его. Это может привести к ожогам.
- › Если радиатор сильно нагрет, не снимайте крышку радиатора и пробку расширительного бачка. Это может привести к ожогам и другим серьезным травмам из-за выброса пара или охлаждающей жидкости.
- › Открывая крышку радиатора или пробку расширительного бачка, не прикасайтесь и не приближайтесь к вентилятору охлаждения и его ремням. Оберните крышку тканью и аккуратно откройте ее.
- › Не прикасайтесь и не приближайтесь к вентилятору охлаждения и его ремням при работающем двигателе. Руки и одежда могут попасть внутрь, что приведет к серьезным травмам.
- › Не доливайте охлаждающую жидкость при перегретом двигателе. При добавлении охлаждающей жидкости можно легко повредить двигатель. Охлаждающую жидкость можно добавлять только после полного охлаждения двигателя.

**⚠ Внимание!**

Если индикатор температуры воды снова загорается красным цветом во время движения автомобиля, необходимо немедленно обратиться в ближайший сервисный центр для проверки.



# Буксировка

## Оснащение автомобиля

Обратите внимание на то, что в настоящем Руководстве описывается стандартное оборудование, оборудование, входящее в комплектацию согласно национальным стандартам, а также специальное оборудование, предназначенное для конкретной модели автомобиля. Поэтому некоторые виды и функции оборудования, описанные в настоящем Руководстве, могут не входить в комплектацию Вашего автомобиля, либо использоваться в автомобилях, выпускаемых только для определенных рынков. Для получения информации о конкретной конфигурации изучите соответствующие материалы или запросите информацию у авторизованного дилера.

## Буксировка с помощью специализированной техники

### Предупреждение

Во время буксировки необходимо соблюдать местные законы и правила в отношении буксировки автоприцепов.

При необходимости буксировки автомобиля рекомендуется использовать грузовой автомобиль с платформой или подъемником и по возможности доверить буксировку поставщику услуг или профессиональной компании, занимающейся буксировкой транспортных средств.

### Использование погрузчика с платформой

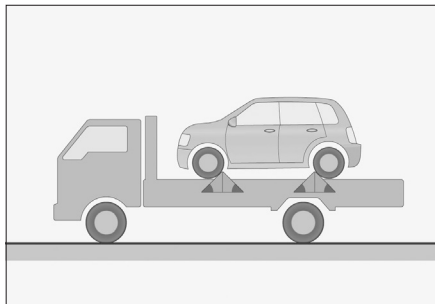

04FD77FA04F8

При использовании погрузчика с платформой следует надежно закрепить автомобиль.

### Использование погрузчика с подъемником

#### Буксировка за переднюю часть автомобиля

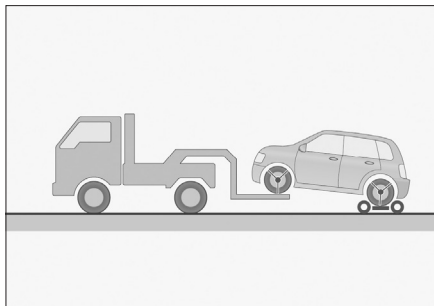

0AF8FFF4F031

Расположите подкатную тележку под задними колесами автомобиля и надежно их зафиксируйте.

#### Буксировка за заднюю часть автомобиля

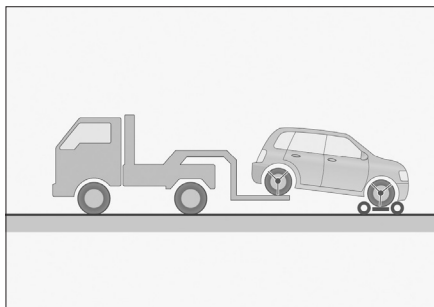

FFEE0C03B9B

Поместите буксирную тележку под передние колеса и надежно закрепите ее.

Запрещается использовать погрузчик с лебедкой для буксировки автомобиля.

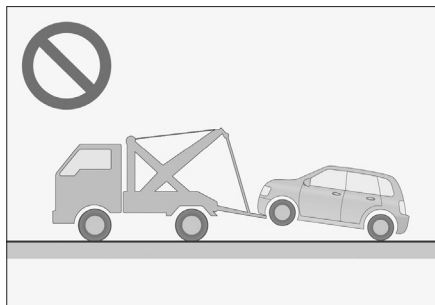

9104EBEC04BC

Использовать погрузчик с лебедкой для буксировки запрещается, в противном случае можно легко повредить корпус автомобиля.

#### **⚠ Внимание!**

Для полноприводных автомобилей или автомобилей с задним приводом используйте погрузчик с платформой или буксирные тележки при буксировке. Не используйте двухколесную буксировку по земле, иначе автомобиль будет серьезно поврежден.

## Буксировка с помощью буксировочного крюка

### Буксировочный крюк

#### Передний буксировочный крюк

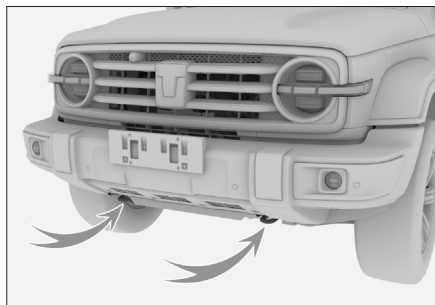

0448E4968AFD

Передний буксировочный крюк расположен по обеим сторонам передней части ходовой.

#### Задний буксировочный крюк

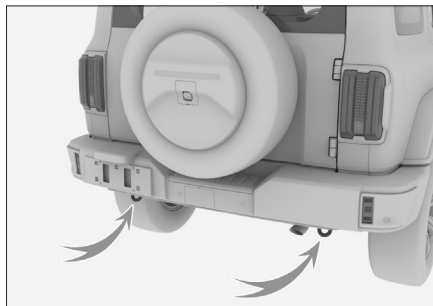

2F0677053A6E

Задний буксировочный крюк расположен по обеим сторонам задней части ходовой.

#### **i** Полезная информация

Некоторые модели могут быть оснащены 1 передним/задним буксировочным крюком, в зависимости от конфигурации. Ориентируйтесь на фактическую комплектацию Вашего автомобиля.

### Буксировочный трос

В целях защиты автомобиля буксировочный трос должен быть гибким. Рекомендуется использовать трос из искусственного волокна или аналогичных эластичных материалов. Буксировочный трос можно устанавливать только на предназначенные для автомобиля буксировочный крюк или тягово-сцепное устройство типа «петля».

При установке буксировочного троса будьте осторожны, чтобы не повредить кузов. Расстояние между буксирующим и буксируемым автомобилями должно быть от 4 до 10 м.

К середине буксировочного троса должен быть прикреплен кабельный демпфер. При буксировке в темное время суток по возможности используйте буксировочный трос со светоотражающими материалами, чтобы усилить предупреждающий эффект.

#### **⚠ Внимание!**

- › Буксировочный трос необходимо приобрести самостоятельно.
- › Не используйте для буксировки стальной трос. Он может повредить бампер.

## В случае неисправности

В случае поломки и при отсутствии возможности использования профессиональной техники для буксировки можно воспользоваться буксировочным крюком в качестве временной меры. Такой способ позволяет выполнять буксировку только на небольшие расстояния и на небольшой скорости по дорогам с твердым покрытием.

### ⚠ Предупреждение

Во время буксировки необходимо соблюдать местные законы и правила в отношении буксировки автоприцепов.

## Буксировка автомобиля

При буксировке Вашего автомобиля водитель должен находиться в автомобиле для управления с помощью руля и педали тормоза. Кроме того, колеса, оси автомобиля, рулевое управление, тормозная система, трансмиссия (коробка передач и т. д.), система освещения (указатели поворота, стоп-сигналы) должны быть в рабочем состоянии.

Способ буксировки:

1. Запустите двигатель, переместите селектор переключения передач в положение N.

Если он не заводится, поверните замок зажигания в положение ON. На автомобилях с автоматической коробкой передач селектор передач можно перевести в положение N с помощью устройства аварийной разблокировки. (▷ Страница 86)

На полноприводных автомобилях нужно активировать режим привода на одну ось.

### ⚠ Внимание!

- ▷ Если рычаг не переводится в положение N, то буксирный крюк использовать запрещается.
- ▷ Использование тягово-сцепных устройств для буксировки автомобиля в режиме 4WD запрещено.

2. Включите аварийную сигнализацию, опустите стояночный тормоз и дождитесь начала буксировки.

Скорость буксировки не должна превышать 30 км/ч. Максимальное расстояние буксировки, допустимое с точки зрения срока службы коробки передач, составляет 50 км.

### ⚠ Внимание!

- ▷ Если двигатель не включен, то усиленные системы не работают, и при вращении рулевого колеса и торможении нужно прикладывать большее усилие. Поэтому при буксировке следует ехать как можно медленнее.
- ▷ Во время буксировки следите за стоп-сигналами переднего автомобиля, чтобы избежать провисания буксировочного троса.
- ▷ Не используйте трос для буксировки автомобиля вниз по длинному склону.
- ▷ Буксировка автомобиля задней частью вперед запрещена.

## Буксировка других неисправных автомобилей

1. Во время буксировки включите аварийную световую сигнализацию. Однако необходимо в первую очередь руководствоваться соответствующими требованиями законодательства, принятыми в Вашей стране.
2. Начните движение. Двигайтесь очень медленно до тех пор, пока буксировочный трос не натянется, затем осторожно увеличьте скорость.

### ⚠ Внимание!

- ▷ Запрещается буксировать автомобили, которые тяжелее буксирующего транспортного средства. Это может привести к повреждению автомобилей.
- ▷ Избегайте резкого старта и неравномерного движения. В этих случаях буксировочный крюк и трос испытывают слишком большую нагрузку.
- ▷ Не используйте трос для буксировки автомобиля вниз по длинному склону.
- ▷ Буксировка автомобиля задней частью вперед запрещена.

## Если автомобиль застрял или заехал на опору

При движении по снегу, грязи, песку автомобиль может застрять или увязнуть, поэтому необходимо соблюдать осторожность. При застревании автомобиля можно попробовать предпринять следующие меры:

1. Заглушите двигатель и поставьте автомобиль на стояночный тормоз.
2. Расчистите грязь, снег или песок вокруг застрявших колес.
3. Поместите деревянные бруски, камни или иные материалы под колеса для улучшения сцепления шин.
4. Запустите двигатель.
5. Отпустите стояночный тормоз и плавно увеличивайте скорость, чтобы преодолеть препятствие.

### ⚠ Предупреждение

Во время выталкивания автомобиля из ямы необходимо обратить внимание на следующее:

- › Убедитесь в том, что вокруг достаточно свободного пространства, чтобы не допустить столкновения с другими автомобилями, предметами и людьми.
- › В момент преодоления препятствия автомобиль может внезапно дернуться вперед или неожиданно откатиться — будьте особенно осторожны.

Если автомобиль застрял или увяз, и его не получается освободить вышеуказанными способами, обратитесь к профессиональным спасателям или позвоните на горячую линию для клиентов. Запрещается прибегать к услугам непрофессионалов.

### ⚠ Предупреждение

При устранении сложной ситуации и проведении аварийно-спасательных работ руководствуйтесь указаниями ниже, в противном случае можно повредить автомобиль и даже поставить под угрозу безопасность людей.

1. При использовании для буксировки буксировочного крюка в средней части троса должны быть привязаны

фляжки, чтобы предотвратить разрыв и рикошет буксировочного крюка или троса, что может привести к повреждению автомобиля и несет угрозу безопасности людей.

2. Запрещается буксировка сбоку или под вертикальным углом. Оптимальный угол при использовании буксировочного крюка находится в диапазоне 5° по вертикали и 25° по горизонтали.
3. Запрещается буксировка рывками. Начальная скорость буксировки не должна превышать 5 км/ч (до натяжения троса движение должно быть медленным).
4. При использовании буксировочного крюка тяговое усилие буксировки не должно превышать 30 кН.



# Система экстренного вызова

## Оснащение автомобиля

Обратите внимание на то, что в настоящем Руководстве описывается стандартное оборудование, оборудование, входящее в комплектацию согласно национальным стандартам, а также специальное оборудование, предназначенное для конкретной модели автомобиля. Поэтому некоторые виды и функции оборудования, описанные в настоящем Руководстве, могут не входить в комплектацию Вашего автомобиля, либо использоваться в автомобилях, выпускаемых только для определенных рынков. Для получения информации о конкретной конфигурации изучите соответствующие материалы или запросите информацию у авторизованного дилера.

## Система экстренного вызова (тип 1)

Лишь при необходимости обращения за помощью к полиции или медицинской организации возможно использование данной системы для звонка в PSAP (центр общественного обслуживания) с просьбой о помощи.

Кнопка вызова оператора , кнопка экстренного вызова  и кнопка самодиагностики системы  расположены на панели лампы для чтения.



E7A70EBE4FFA

### Полезная информация

Кнопка самодиагностики системы используется сервисным центром для проверки того, что система экстренного вызова работает нормально. Не требует вмешательства пользователя.

В зависимости от комплектации, автомобили могут не оснащаться кнопкой вызова оператора.

Когда выключатель зажигания находится в положении ON, подсветка кнопки экстренного вызова может быть следующих режимах:

Состояние системы	Режим подсветки кнопки
Во время самодиагностики системы при включении (выключатель зажигания в положении ON)	Красный свет гаснет через несколько секунд после включения
Система в режиме ожидания	Если подсветка автомобиля включена, кнопка горит зеленым светом; если подсветка автомобиля выключена, кнопка не горит
Идет набор номера	Кнопка мигает красным
Соединение установлено	Подсветка светится красным
Система неисправна	Подсветка светится красным (но вызов не выполняется)

### Полезная информация

При возникновении неполадок в системе немедленно обратитесь в сервисный центр для проверки.

## Кнопка вызова оператора

Нажмите и удерживайте кнопку вызова оператора , чтобы вызвать оператора.

Связаться с оператором можно для вызова экстренных служб или получения справочной информации.

Во время разговора нажмите и удерживайте  кнопку вызова оператора, чтобы завершить вызов.

## Вызов экстренной помощи

Когда выключатель зажигания находится в положении ON, нажмите и удерживайте (более 3 секунд) кнопку экстренного вызова, система сделает вызов помощи в PSAP. При этом система отправит в PSAP информацию о местоположении автомобиля и прочие сведения. Если во время вызова (фооновая подсветка кнопки при этом должна мигать красным) Вы решите отменить его, еще раз нажмите на кнопку и удерживайте ее не менее двух секунд.

При серьезном столкновении или опрокидывании автомобиля, когда выключатель зажигания находится в положении ON, система автоматически передает сигнал в PSAP для вызова помощи. При этом система отправит в PSAP информацию о местоположении автомобиля и прочие сведения.

### **i** Полезная информация

После установки соединения вызов может быть прерван только со стороны PSAP.

## Резервное питание

Система экстренного вызова снабжена резервной аккумуляторной батареей. Она обеспечит нормальную работу системы, если аккумулятор автомобиля выйдет из строя при ДТП.

При отсутствии неисправностей, если заряд резервной аккумуляторной батареи недостаточен, система автоматически заряжает ее после запуска двигателя.

### **i** Полезная информация

Срок службы резервной аккумуляторной батареи — три года.

Чтобы получить информацию о состоянии резервной аккумуляторной батареи, обратитесь в официальный сервисный центр.

## Система экстренного вызова (тип 2)

Лишь при необходимости обращения за помощью к полиции или медицинской организации возможно использование данной системы для звонка в PSAP (центр общественного обслуживания) с просьбой о помощи.

Кнопка экстренного вызова (включая светового индикатора) расположена на панели лампы для чтения.

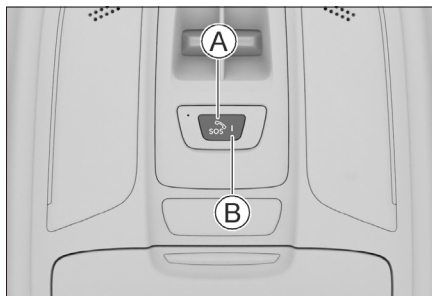

А Кнопка экстренного вызова **sos**

Б Световой индикатор кнопки экстренного вызова

Кнопка экстренного вызова и световой индикатор (кнопки) расположена возле лампы для чтения.

## Вызов экстренной помощи

Когда выключатель зажигания находится в положении ON, нажмите и удерживайте (2~5 секунд) кнопку экстренного вызова, система сделает вызов помощи в PSAP. При этом система отправит в PSAP информацию о местоположении автомобиля и прочие сведения. Чтобы отменить вызов, еще раз нажать и удерживать (более 1 секунд) кнопку **sos** в течение 5 секунд после срабатывания набора.

### **i** Полезная информация

После установки соединения вызов может быть прерван только со стороны PSAP.

При серьезном столкновении или опрокидывании автомобиля, когда выключатель зажигания находится в положении ON, система автоматически передает сигнал в PSAP для вызова помощи. При этом система отправит в PSAP информацию о местоположении автомобиля и прочие сведения.

## Индикатор состояния системы

Когда выключатель зажигания находится в положении ON, световой индикатора кнопки экстренного вызова может быть следующих режимах:

Режим светового индикатора	Состояние системы
Световой индикатор быстро мигает красным и зеленым	Автоматическая диагностика системы после включения зажигания (30 секунд)
Световой индикатор светится зеленым	Система в режиме ожидания
Световой индикатор быстро мигает зеленым	Соединение установлено
Световой индикатор светится желтым	Ожидание обратного вызова PSAP
Световой индикатор светится красным	Обнаружена неисправность во время автоматической диагностики системы.

### **i** Полезная информация

При возникновении неполадок в системе немедленно обратитесь в сервисный центр для проверки.

### **i** Полезная информация

Срок службы резервной аккумуляторной батареи — три года.

Чтобы получить информацию о состоянии резервной аккумуляторной батареи, обратитесь в официальный сервисный центр.

## Резервное питание

Система экстренного вызова снабжена резервной аккумуляторной батареей. Она обеспечит нормальную работу системы, если аккумулятор автомобиля выйдет из строя при ДТП.

При отсутствии неисправностей, если заряд резервной аккумуляторной батареи недостаточен, система автоматически заряжает ее после запуска двигателя.

# 6

## Техническое обслуживание и уход за автомобилем

---

Необходимость технического обслуживания автомобиля и ухода за ним.....	216
Моторный отсек .....	217
Наклейки и знаки безопасности.....	222
Замена деталей .....	224
Техническое обслуживание .....	229



# Необходимость технического обслуживания автомобиля и ухода за ним

---

Техническое обслуживание — это диагностика состояния автомобиля, которая помогает предотвратить возникновение серьезных проблем, связанных с ремонтом автомобиля.

В процессе эксплуатации детали автомобиля неизбежно изнашиваются. Чтобы гарантировать безопасность управления, необходимо регулярно проходить плановое техническое обслуживание и осуществлять ремонт автомобиля. Это позволит максимально долго сохранять эксплуатационные характеристики автомобиля.

Прохождение технического обслуживания позволит Вам управлять автомобилем с большей уверенностью и спокойствием.

В процессе технического обслуживания можно проводить профилактический ремонт в соответствии с состоянием деталей автомобиля в качестве предупредительных мер для того, чтобы Вы могли безопасно управлять транспортным средством и не беспокоиться о его состоянии до следующего технического обслуживания.

**Продление срока службы автомобиля и снижение эксплуатационных расходов**

Тормозные накладки, шины и иные детали постепенно изнашиваются в процессе эксплуатации и имеют ограниченный срок службы. Использование деталей с превышенным пределом износа вызывает поломки автомобиля и даже может стать причиной дорожно-транспортного происшествия. Поэтому плановое техническое обслуживание — это необходимость.

## Оснащение автомобиля

Обратите внимание на то, что в настоящем Руководстве описывается стандартное оборудование, оборудование, входящее в комплектацию согласно национальным стандартам, а также специальное оборудование, предназначенное для конкретной модели автомобиля. Поэтому некоторые виды и функции оборудования, описанные в настоящем Руководстве, могут не входить в комплектацию Вашего автомобиля, либо использоваться в автомобилях, выпускаемых только для определенных рынков. Для получения информации о конкретной конфигурации изучите соответствующие материалы или запросите информацию у авторизованного дилера.

## Меры предосторожности

### Предупреждение

- › При работе в моторном отсеке автомобиля следует соблюдать особую осторожность!
- › При проверке и заливке масла во избежание получения ожогов или возникновения возгораний следует соблюдать следующие правила:
  - Закройте автомобиль.
  - Поставьте автомобиль на стояночный тормоз.
  - Дайте двигателю полностью остыть.
  - Не допускайте приближения детей к моторному отсеку.
  - Не проливайте масло на горячий двигатель.
  - Не допускайте попадания воды в моторный отсек.
- › При работе с топливной системой или электрооборудованием во избежание возникновения пожара соблюдайте следующие правила:
  - Отключите отрицательную клемму аккумулятора.
  - Не курите.
  - Не выполняйте работы вблизи открытого огня.

### Внимание!

При добавлении жидкостей следите за тем, чтобы они не смешивались, так как это может привести к серьезным функциональным дефектам и повреждению узлов автомобиля.

## Масла и жидкости

Автомобиль с двигателем E20CB

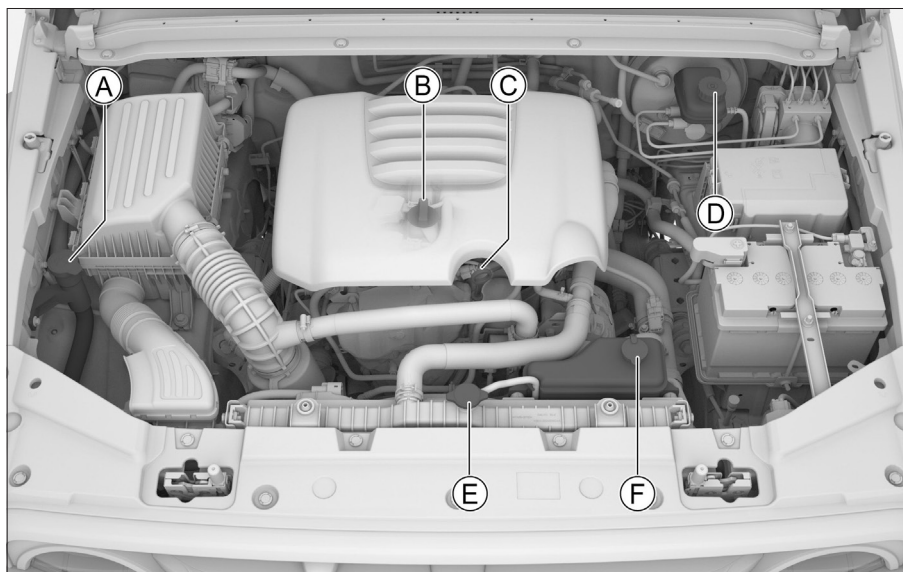

AE9F060E8360

- A. Бачок жидкости омывателя стекол
- B. Пробка маслозаливной горловины
- C. Масляный щуп

- D. Бачок тормозной жидкости
- E. Крышка радиатора
- F. Расширительный бачок

## Моторное масло

### Проверка

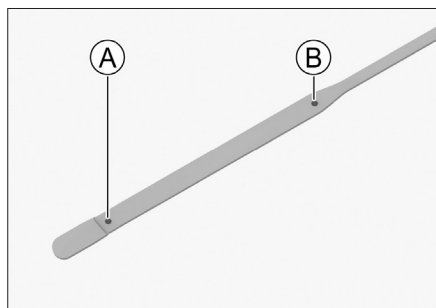

Ⓐ Нижний уровень

Ⓑ Верхний уровень

Остановите автомобиль на ровной горизонтальной площадке, прогрейте двигатель до нормальной рабочей температуры, а затем поверните замок зажигания в положение LOCK и через 10 минут проверьте уровень моторного масла.

Уровень масла должен находиться между нижней и верхней метками масляного щупа. Если уровень масла близок к отметке нижнего уровня или ниже нее, необходимо своевременно долить масло, чтобы уровень поднялся до отметки между нижним и верхним уровнем.

#### **i** Полезная информация

- › Форма масляного щупа варьируется в зависимости от двигателя.
- › Перед преодолением автомобилем крутого подъема убедитесь в том, что уровень моторного масла находится на расстоянии не менее 1/3 между нижним и верхним делениями масляного щупа; если уровень масла недостаточно высокий, долейте моторное масло.

#### **⚠** Предупреждение

- › Во время работы двигателя ремни, вентилятор охлаждения и другие подвижные детали при приближении к ним могут затянуть руки, одежду или инструменты, что может привести к несчастному случаю.

- › При проверке и доливе моторного масла следует соблюдать осторожность, чтобы избежать ожогов.
- › Хранение моторного масла должно осуществляться надлежащим образом. Утечка масла в почву или воду может вызвать загрязнение окружающей среды.

### Долив

Откройте крышку маслосаливной горловины двигателя и медленно залейте масло, не допуская его переливания через край. В случае перелива немедленно вытрите ее. В противном случае может произойти повреждение деталей моторного отсека.

Моторное масло имеет большое значение для обеспечения рабочих характеристик и гарантии срока службы двигателя, поэтому следует использовать очищенное моторное масло высокого качества. Чтобы сохранить эксплуатационные характеристики автомобиля, используйте только указанный тип масла.

### Присадки к моторному маслу

Автомобиль не требует присадок к моторному маслу. Они не улучшат характеристики двигателя и не продлят срок его службы.

#### **⚠** Внимание!

- › Проводите регулярные проверки и замены моторного масла двигателя. В противном случае недостаточное количество масла или его старение будут приводить к плохой смазке вращающихся частей двигателя, произойдет спекание и повреждение двигателя.
- › Моторное масло имеет функции смазки и охлаждения, и даже при обычном вождении часть масла, которое смазывает поршни и клапаны, смешивается и сгорает в камере сгорания, что приводит к уменьшению объема масла во время движения. Степень снижения объема масла зависит от условий движения.
- › Не следует превышать требуемый объем масла при добавлении в двигатель.

## Жидкость для охлаждения двигателя

### Проверка

Регулярно проверяйте уровень охлаждающей жидкости в расширительном бачке.

Он должен находиться между верхней и нижней метками.

Если уровень охлаждающей жидкости находится ниже нижней метки, необходимо долить ее так, чтобы уровень поднялся до положения между нижней и верхней метками, а также проверить систему охлаждения на наличие утечек.

### Долив

Дождитесь, когда двигатель остынет, затем медленно открутите пробку.

Если охлаждающая жидкость вытекла, ее следует немедленно вытереть, чтобы не повредить детали или краску.

Используйте только охлаждающую жидкость указанного типа.

#### **i** Полезная информация

- › Смешивание охлаждающей жидкости с этиленгликолем помогает снизить температуру ее замерзания. Запрещается нерегламентированный слив жидкости, в противном случае это может привести к загрязнению водоемов.
- › Для замены охлаждающей жидкости обратитесь в сервисную компанию.

#### **⚠** Предупреждение

- › Запрещается снимать пробку расширительного бачка на неостывшем двигателе. Система охлаждения может находиться под давлением. Если открутить крышку, может произойти выброс горячей охлаждающей жидкости, что приведет к получению ожогов или иных травм.
- › Охлаждающая жидкость содержит вредные вещества. Не допускайте контакта каких-либо частей тела с охлаждающей жидкостью, а если это произошло, промойте большим количеством воды.

- › При случайном проглатывании охлаждающей жидкости немедленно обратитесь за медицинской помощью.

## Тормозная жидкость

### Проверка

Регулярно проверяйте уровень тормозной жидкости в бачке.

Он должен находиться между верхней и нижней метками.

Если уровень тормозной жидкости находится ниже нижней метки, необходимо долить ее так, чтобы он поднялся до положения между нижней и верхней метками, а также проверить тормозную систему на наличие утечек.

### Долив

Открутите крышку бачка тормозной жидкости и медленно долейте жидкость, избегая перелива. В случае перелива немедленно вытрите ее. В противном случае может произойти повреждение деталей моторного отсека.

Используйте тормозную жидкость только указанного типа.

#### **⚠** Предупреждение

- › Нехватка тормозной жидкости влияет на эффективность торможения и создает опасность возникновения аварийной ситуации.
- › Тормозная жидкость представляет опасность для здоровья и обладает коррозионными свойствами. При попадании тормозной жидкости на кожу немедленно промойте ее большим количеством чистой воды. В случае проглатывания немедленно обратитесь к врачу.

## Жидкость омывателя стекол

### Долив

Открутите крышку бачка и медленно долейте жидкость, избегая перелива. В случае перелива немедленно вытрите ее.

---

Следует использовать высококачественную жидкость омывателя, которая повышает очищающую способность и не замерзает в холодную погоду.

#### **i** Полезная информация

Если температура окружающей среды ниже 0°C, следует использовать жидкость с антифризными свойствами.

Храните жидкость в недоступном для детей месте.

Жидкость легко воспламеняется и должна храниться вдали от источников воспламенения.

#### **⚠** Внимание!

Не используйте мыльную воду или другие жидкости в качестве жидкости омывателя стекол. Это может привести к повреждению лакокрасочного покрытия кузова.

#### **⚠** Предупреждение

Запрещается добавлять жидкость омывателя при горячем двигателе или во время его работы. Она содержит спирт и при попадании на двигатель может привести к возгоранию.

## Радиатор, вентилятор

Регулярно проверяйте радиатор, вентилятор и иные устройства охлаждения в моторном отсеке. Если они сильно загрязнены, незамедлительно очистите их. Если Вы не можете определить, нормально ли работает радиатор, обратитесь в сервисный центр.

После каждой поездки в экстремальных условиях (например, вброд по воде, песку, гравию и т.п.), проверяйте на предмет загрязнения радиатор, вентилятор и иные устройства охлаждения в моторном отсеке. В случае загрязнения обратитесь в сервисный центр для осмотра и очистки.

## Аккумуляторная батарея

В данном автомобиле используется необслуживаемая аккумуляторная батарея.

При недостаточном заряде аккумуляторной батареи зарядите или замените ее. Для ее замены обратитесь в сервисный центр.

# Наклейки и знаки безопасности

## Предупреждающие наклейки в моторном отсеке

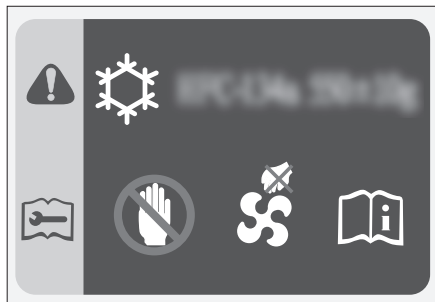

6FC9C3B803CD

Наклейки находятся на передней стенке моторного отсека или декоративной панели решетки радиатора и информируют:

- › О марке и объеме фреона для системы кондиционирования.
- › О том, что вентилятор охлаждения может включиться в любой момент, и что категорически запрещается просовывать руки под защитный кожух вентилятора. В противном случае неожиданное включение вентилятора может привести к получению серьезных травм.

## Предупреждающая наклейка на крышке радиатора

Тип 1



F4DF3F6E951D

Тип 1



Данный знак расположен на крышке радиатора. Он напоминает, что запрещается открывать крышку радиатора, когда двигатель перегрет. В противном случае существует риск ожогов и выплескивания охлаждающей жидкости.

## Предупреждающие наклейки на аккумуляторной батарее

Тип 1



340CF5EC9B21

Тип 2



A86516835B47

---

Эти знаки расположены на аккумуляторе. Они напоминают, что перед установкой, снятием и проверкой аккумулятора необходимо соблюдать следующие меры предосторожности:

- › Детям запрещается приближаться к аккумулятору.
- › При использовании или зарядке аккумулятора может выделяться горючий газ, поэтому его следует держать вдали от источников тепла и открытого огня. В противном случае аккумулятор может загореться или взорваться.
- › Аккумулятор содержит едкую жидкость.
- › Во время работы с ним следует надеть защитные очки и соблюдать прочие меры предосторожности.



# Замена деталей

## Оснащение автомобиля

Обратите внимание на то, что в настоящем Руководстве описывается стандартное оборудование, оборудование, входящее в комплектацию согласно национальным стандартам, а также специальное оборудование, предназначенное для конкретной модели автомобиля. Поэтому некоторые виды и функции оборудования, описанные в настоящем Руководстве, могут не входить в комплектацию Вашего автомобиля, либо использоваться в автомобилях, выпускаемых только для определенных рынков. Для получения информации о конкретной конфигурации изучите соответствующие материалы или запросите информацию у авторизованного дилера.

## Предохранители

Если какие-либо электрические узлы вышли из строя, возможно, причиной является перегорание предохранителя. В этом случае рекомендуем провести проверку в соответствии с описанным ниже порядком и при необходимости заменить предохранитель:

1. Выключите все электрические устройства.
2. Переверните выключатель зажигания в положение LOCK, поставьте автомобиль на стояночный тормоз и отсоедините провод от отрицательной клеммы аккумуляторной батареи.
3. Предохранители расположены в следующих местах:

> **В блоке предохранителей моторного отсека**

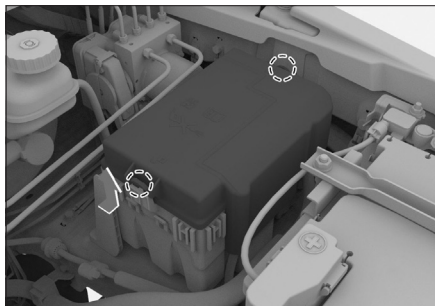

78F038BD6DF4

Нажмите две защелки крышки блока предохранителей, затем потяните вверх крышку, чтобы открыть блок предохранителей.

> **В приборной панели рядом с рулевым колесом**



7213BDF343C9

Предохранитель можно увидеть, сняв отделение для мелких предметов (крышку блока предохранителей), как показано на рисунке.

О снятии и установке отделения для мелких предметов см. в разделе «Снятие и установка отделения для мелких предметов на приборной панели». (▷ Страница 204)

> **Под крышкой багажного отделения**

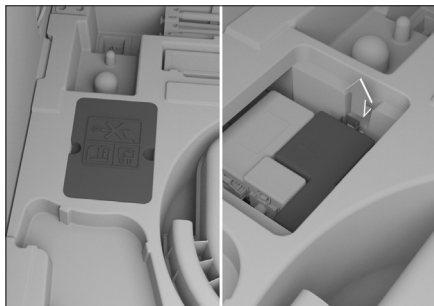

E7288137AD2D

Откройте крышку багажного отделения, снимите крышку технологического отверстия блока предохранителей. Чтобы открыть крышку блока предохранителей, нажмите фиксатор крышки и затем потяните крышку вверх.

### ⚠ Внимание!

- › Не допускайте попадания воды и других жидкостей в блок предохранителей во избежание повреждения электрических компонентов.
- › После установки крышки блока предохранителей убедитесь в том, что она правильно зафиксирована. В противном случае попадание в блок воды и грязи может нарушить работу предохранителей.

4. Используйте специальную вилку, поставляемую в комплекте с автомобилем, для извлечения предохранителя. Согласно обозначениям на предохранителях найдите предохранитель неисправного электроприбора. Проверьте его.

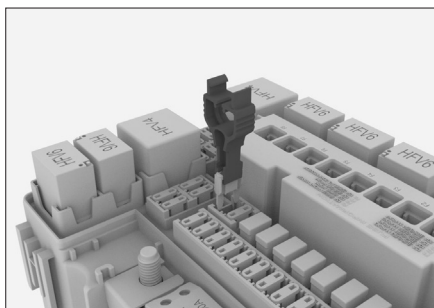

569B84B04E08

### ⚠ Внимание!

- › Вилка и запасной предохранитель находятся в крышке блока предохранителей в моторном отсеке.
- › К крышке блока предохранителей моторного отсека и крышке блока предохранителей приборной панели прикреплены наклейки. По наклейке можно определить соответствие между предохранителем и электрическим компонентом.
- › Поскольку неисправность может быть вызвана несколькими предохранителями, необходимо проверить все предохранители, прежде чем устранить неисправность. Если неисправность по-прежнему не удается устранить, обратитесь в сервисный центр.

5. Если перегорел проводник внутри предохранителя, замените его запасным предохранителем того же номинала.

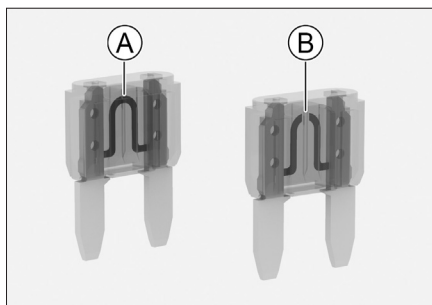

6DC672024A26

- Ⓐ Исправный предохранитель
- Ⓑ Перегоревший предохранитель

### ⚠ Предупреждение

Не пытайтесь отремонтировать перегоревший предохранитель или заменить его предохранителем другого цвета или имеющим другое значение силы тока. Это может привести к возгоранию из-за перегрузки проводки.

6. Проверьте исправность работы электрических узлов.

### ⚠ Внимание!

Если запасной предохранитель с таким же значением тока вскоре снова перегорает или электрическое устройство по-прежнему неисправно, это может свидетельствовать о серьезной неисправности электрической системы автомобиля. В этом случае следует немедленно обратиться в официальный сервисный центр.

## Снятие отделения для мелких предметов в приборной панели

Чтобы проверить предохранители в приборной панели, необходимо снять отделение для мелких предметов на приборной панели. Порядок снятия следующий:

## Снятие

1. Откройте отделение для мелких предметов и потяните его в направлении, указанном стрелкой, чтобы отделить левый зажим и ограничительный штифт от приборной панели.

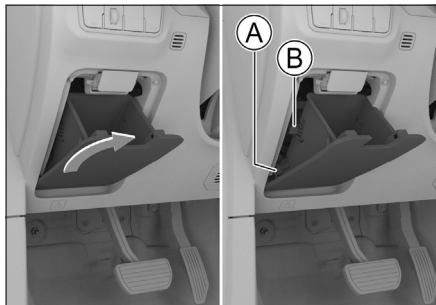

CD9F708FA9C3

- Ⓐ Левый зажим
- Ⓑ Ограничительный штифт

2. Потяните отделение в направлении стрелки, как показано на рисунке, чтобы правый зажим и ограничительный штифт отделились от приборной панели, после чего отделение для мелких предметов можно снять.



B995C65D606B

## Установка

Сначала установите на прежнее место зажимы с обеих сторон отделения. Затем закройте отделение, чтобы штифт встал на место.

## Щетки стеклоочистителей

### Замена щеток стеклоочистителей ветрового стекла

Необходимо регулярно проверять состояние щеток стеклоочистителей. Щетки подлежат замене в следующих ситуациях:

- › Трещины или частичное отверждение щеток стеклоочистителей.
- › При использовании стеклоочистителей на стекле остаются полосы или грязные пятна.

#### ⚠ Внимание!

Поднимая и опуская стеклоочистители, запрещается сильно тянуть за щетки во избежание их деформации и поломки.

1. Поднимите рычаги стеклоочистителей с ветрового стекла.

#### ⚠ Внимание!

Не открывайте капот при поднятых стеклоочистителях. В противном случае капот и стеклоочистители могут быть повреждены.

2. Поверните щетку стеклоочистителя в направлении стрелки, как указано на рисунке, чтобы максимально увеличить угол между ней и пластмассовым соединителем.



B26AF2BA18B2

3. Снять щетку с рычага стеклоочистителя.

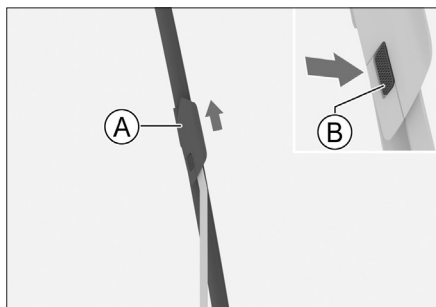

70E1DDF744AB

- Ⓐ Щетка стеклоочистителя
- Ⓑ Фиксатор

Нажмите на фиксатор и снимите щетку, потянув ее в направлении, указанном стрелкой.

#### ⚠ Внимание!

Пока щетки стеклоочистителей не установлены, запрещается опускать рычаги стеклоочистителей на ветровое стекло, поскольку в противном случае это может привести к его повреждению.

4. Установите новую щетку стеклоочистителя и опустите стеклоочиститель обратно на ветровое стекло.

Для удобства установки обратитесь к 2-му шагу и максимально увеличьте угол между щеткой стеклоочистителя и пластмассовым соединителем.

После завершения установки подвигайте стеклоочиститель вверх-вниз, чтобы убедиться в его надежной фиксации.

## Замена щетки очистителя заднего стекла

1. Поднимите рычаги стеклоочистителей с ветрового стекла.

#### ⚠ Внимание!

Максимальный угол подъема рычага очистителя заднего стекла составляет приблизительно 45°. Не пытайтесь поднять его выше и не прилагайте большого усилия во избежание поломки.

2. Потяните щетку в направлении, указанном на рисунке, и снимите ее с рычага.



3AC3CEB9D50F

#### ⚠ Внимание!

Пока щетки стеклоочистителей не установлены, запрещается опускать рычаги стеклоочистителей на ветровое стекло, поскольку в противном случае это может привести к его повреждению.

3. Установите новую щетку стеклоочистителя и опустите стеклоочиститель обратно на ветровое стекло.

## Лампы

Перед выходом автомобиля с завода передние фары проходят регулировку. Если Вы часто используете автомобиль для перевозки грузов, может возникнуть необходимость в повторной регулировке. Для этого обратитесь в официальный сервисный центр.

### Замена ламп

Все лампы автомобиля являются светодиодными. Если лампа вышла из строя и Вы не можете самостоятельно снять или заменить ее, рекомендуем обратиться в официальный сервисный центр.

#### ⚠ Предупреждение

- > Запрещается изменение конструкции наружных осветительных приборов и сигнального оборудования.
- > Запрещается установка внешних осветительных приборов и сигнального оборудования, не отвечающих стандартам.

---

## Запотевание автомобильных фар

В условиях вождения в дождливую погоду или во время мытья автомобиля внутренняя часть стекол фар может запотевать. Это происходит из-за разницы температур внутри и снаружи фары. Это явление аналогично запотеванию окон автомобиля в дождливую погоду и не влияет на функционирование. Однако если под стеклами или на лампах скапливается вода, обратитесь в сервисный центр для проверки.

### **Внимание!**

Запрещается использовать химические растворители или сильнодействующие моющие средства для очистки стекол автомобильных фар во избежание их повреждения.

## Оснащение автомобиля

Обратите внимание на то, что в настоящем Руководстве описывается стандартное оборудование, оборудование, входящее в комплектацию согласно национальным стандартам, а также специальное оборудование, предназначенное для конкретной модели автомобиля. Поэтому некоторые виды и функции оборудования, описанные в настоящем Руководстве, могут не входить в комплектацию Вашего автомобиля, либо использоваться в автомобилях, выпускаемых только для определенных рынков. Для получения информации о конкретной конфигурации изучите соответствующие материалы или запросите информацию у авторизованного дилера.

## Уход за шинами

В целях безопасности вождения тип и размер колес должны подходить Вашему автомобилю, а шины должны иметь подходящий протектор и давление воздуха.

### ⚠ Предупреждение

- › Не используйте шины с повышенным износом, повреждениями, недостаточным или избыточным давлением воздуха, поскольку это может легко привести к аварии и стать причиной травм или даже привести к летальному исходу.
- › Необходимо соблюдать все инструкции по накачке и техническому обслуживанию шин, приведенные в настоящем руководстве.
- › При самостоятельном сжигании покрышек выделяется ядовитый газ. Передайте покрышки поставщику для переработки.

## Поездка по пересеченной местности

Перед поездкой по пересеченной местности можно снизить давление в шинах, чтобы оно соответствовало условиям поездки. После окончания поездки обязательно подкачайте шины до стандартного давления. Недостаточное давление в шинах является основной причиной появления трещин и разрывов.

После поездки по пересеченной местности осмотрите колеса и шины на наличие повреждений. Езда по пересеченной местности может привести к повреждению колес и шин, потере управления и травмам.

## Осмотр шин

При каждой проверке давления в шинах следует также убедиться в отсутствии повреждений, проколов, оценить их степень износа и т. д.

При возникновении следующих ситуаций немедленно замените шины:

- › На протекторах или по бокам шин имеются повреждения и выпуклости.
- › Чрезмерный износ протектора.

## Давление в шинах

Шины с заданным давлением воздуха обеспечивают оптимальное сочетание управляемости автомобиля, срока службы шин и комфорта вождения.

Недостаточное давление в шинах приводит к неравномерному износу, влияет на управляемость, расход топлива (автомобиль с двигателем внутреннего сгорания), потребление энергии (электромобиль), а также создает вероятность перегрева и утечки воздуха.

Чрезмерное давление в шинах делает поездку в автомобиле менее комфортной, а также увеличивает вероятность повреждения шины на неровностях дорожного покрытия и ведет к неравномерному износу.

Рекомендуется регулярно проводить проверку давления в шинах, включая запасное колесо (при наличии).

Давление следует проверять, когда шины в холодном состоянии. Наиболее точные данные измерений можно получить, когда автомобиль простоял без движения более 3 часов или пройденное расстояние не превышало 1,5 км. Если измерить давление в шинах в горячем состоянии (после поездки на несколько километров), то его значение будет на 30—40 кПа выше значения в холодном состоянии. Это нормальное явление. В такой ситуации не следует стравливать давление до достижения значения, ожидаемого в холодном состоянии, потому что в итоге оно окажется ниже нормы.

### **i** Полезная информация

Даже если шины в хорошем состоянии, давление в них может снижаться на 10–20 кПа в месяц, поэтому регулярная проверка необходима.

### Износ шин

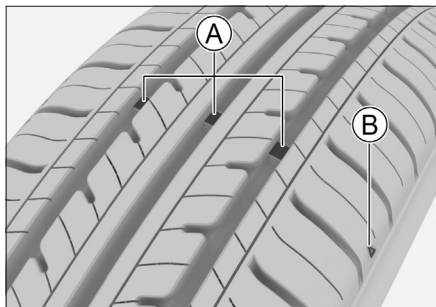

- A** Индикатор износа
- B** Схема расположения индикаторов износа

### **i** Полезная информация

Схема расположения индикаторов износа представляет собой схематическую карту, предназначенную исключительно для ознакомительных целей. Ориентируйтесь на конкретную модель автомобиля.

После достижения критического предела износа шину следует как можно скорее заменить. Если продолжить использование шины с неглубоким рисунком или признаками износа, это приведет к увеличению тормозного пути, отказу рулевого управления и разрыву шины, что может стать причиной аварии.

Если был обнаружен неравномерный износ шин или ощущается продолжительная вибрация во время движения, обратитесь в сервисный центр для проверки. Во время установки новых шин необходимо провести обязательную динамическую балансировку колес для повышения комфортабельности поездок и продления срока службы шин.

### Ротация шин

Для продления срока службы шин и обеспечения их равномерного износа рекомендуется проводить регулярную ротацию шин передних и задних колес.

Для проведения ротации шин рекомендуется обращаться в сервисный центр.

### Балансировка колес

Неотбалансированные колеса ухудшают управляемость автомобиля и снижают срок службы шин. Разбалансировка колес происходит даже при нормальной эксплуатации. Поэтому следует регулярно производить балансировку в соответствии с балансировочными параметрами.

### Избегайте уплотнения шин

При долговременной стоянке автомобиля в условиях повышенной температуры шина слегка деформируется в месте контакта с поверхностью. Это называется «уплотнением шины» и является нормой. Тем не менее, уплотнение может вызывать вибрацию автомобиля и рулевого колеса при движении. По мере того как шины в ходе движения нагреваются и принимают изначальную форму, уплотнение исчезает.

Свести к минимуму уплотнение шин при долговременной стоянке автомобиля можно одним из следующих способов:

- › Увеличить давление в шинах (около 300 кПа). Такое давление нельзя использовать при обычном вождении. Перед тем как воспользоваться автомобилем, необходимо уменьшить давление в шинах до рекомендуемых значений.
- › Не реже одного раза в 30 дней (в идеале раз в 15 дней) перемещать автомобиль таким образом, чтобы точка приложения давления смещалась на 90°.

### Уход за люком

#### Периодичность обслуживания

Периодичность обслуживания зависит от условий вождения и частоты использования люка.

При использовании автомобиля в регионах с песчаными почвами или в дождливых регионах рекомендуется уменьшить периодичность технического обслуживания.

#### **⚠ Внимание!**

Несвоевременное обслуживание люка может привести к протечкам или появлению нехарактерных звуков. Скорректируйте периодичность обслуживания в соответствии с различными условиями использования. Например, в регионах с сильными песчаными бурями или в течение сезонов с наиболее частым использованием следует уменьшить периодичность обслуживания.

### Порядок планового обслуживания

В уплотнительных лентах люка автомобиля, механических деталях или внутри направляющих могут скапливаться пыль и загрязнения, что может привести к возникновению нехарактерных звуков люка или его неисправности, а также засорению дренажной системы. Регулярно открывайте люк крыши, очищайте от пыли и загрязнений, протирайте чистой влажной тканью поверхность уплотнительных лент люка, регулярно смазывайте маслом механические детали.

Откройте люк и проверьте, не заклинивает ли его механизм в процессе использования. В случае заклинивания механизма люка обратитесь в сервисный центр.

#### **⚠ Внимание!**

- › В случае неисправности люка обратитесь в сервисный центр.
- › В сильные морозы при наличии обледенения не пытайтесь силой открыть люк во избежание повреждения электродвигателя и уплотнительной ленты люка. Открывать люк можно только после того, как температура внутри автомобиля позволяет отогреть люк и его уплотнительную ленту.
- › После мойки автомобиля в мороз откройте люк и вытрите уплотнители насухо с помощью тряпки.
- › Перед мойкой автомобиля обязатель-

но проверяйте, плотно ли закрыт люк, и не направляйте струю воды непосредственно на его уплотнители. Если уплотнители деформируются под струей мойки высокого давления, они придут в негодность, и в салон будет попадать вода.

- › При движении по очень ухабистой дороге или горной местности не оставляйте люк полностью открытым на длительное время. В противном случае внутренний механизм люка может получить повреждения из-за тряски.
- › В дождливое время года следует тщательно следить за состоянием уплотнителей, избегать попадания на них гравия и пыли и регулярно их протирать, чтобы обеспечить герметичность люка.

## Уход за кузовом

### Мойка автомобиля

Регулярная мойка помогает поддерживать внешний вид автомобиля в хорошем состоянии. Пыль и гравий могут поцарапать лакокрасочное покрытие, а листья и птичий помет — нарушить его гладкость.

Избегайте попадания прямых солнечных лучей во время мытья автомобиля, выбирайте темные прохладные места. Если автомобиль был долгое время припаркован на солнце, то сначала переместите его в темное прохладное место и дождитесь остывания кузова, после чего приступайте к мытью.

#### Порядок мойки

1. Убедитесь в отсутствии на поверхности кузова листьев и птичьего помета. При наличии такого рода загрязнений удалите их тряпкой или чистящим средством, после чего промойте чистой водой, чтобы не нарушить гладкость поверхности кузова.
2. Тщательно ополосните кузов чистой водой, чтобы удалить пыль. Вымойте кузов водой с чистящим средством при помощи мягкой щетки, губки или мягкой ткани.



3. Наполните ведро водой, добавьте специальное средство для ополаскивания кузова и несколько раз ополосните его, двигаясь вниз начиная с крыши.
4. Закончив мойку и ополаскивание, протрите кузов насухо с помощью специальной замшевой тряпки или мягкого махрового полотенца. Не следует оставлять автомобиль сохнуть естественным образом, это может привести к потускнению кузова и образованию разводов.

#### **⚠ Внимание!**

- › Химические растворители и мощные чистящие средства могут повредить лакокрасочное покрытие, а также металлические и пластиковые детали кузова.
- › После мойки, а также после преодоления затопленных участков дороги, следует проверить исправность тормозной системы, слегка нажав на педаль тормоза.
- › В холодную погоду не следует промывать замочные скважины, зазоры дверей и тому подобные места, чтобы избежать обледенения уплотнителей или скважин.
- › Во время мойки автомобиля запрещается открывать лючок заливной горловины топливного бака для промывки его внутренней части.

## Полировка

Полировка автомобиля выполняется в профилактических целях для ухода за автомобилем и его технического обслуживания. Перед выполнением полировки необходимо тщательно очистить автомобиль для получения хорошего результата.

В настоящее время на рынке существует множество видов автомобильных полиролей, характеристики которых различаются, поэтому следует очень тщательно подходить к их выбору. Использование неподходящей полироли не только не обеспечит защиту кузова автомобиля, но и приведет к изменению цвета лакокрасочного покрытия.

Следует принимать в расчет такие факторы, как особенности применения полировочного воска, возраст автомобиля,

цвет лакокрасочного покрытия и условия эксплуатации автомобиля. По конкретным вопросам обращайтесь в сервисный центр или к специалистам.

## Восстановление лакокрасочного покрытия

Регулярно проверяйте кузов автомобиля на наличие царапин или отслаивания краски. В случае появления внешних дефектов немедленно выполните ремонтные работы во избежание образования коррозии металла в месте повреждения.

Восстановление лакокрасочного покрытия можно проводить только на малых участках кузова с отслоившейся краской или царапинами. В случае отслоения краски на больших участках кузова обращайтесь в специализированный сервисный центр.

## Проверка на наличие утечек

Припаркуйте автомобиль на ровной дороге, оставьте на некоторое время, после чего проверьте, нет ли утечек топлива, масла и прочих жидкостей под автомобилем. В случае появления утечек немедленно обратитесь в сервисный центр для проведения диагностики и ремонта.

## Уход за салоном

### **⚠ Предупреждение**

Чистящие средства могут содержать вещества, вредные и опасные для здоровья. Во время чистки салона автомобиля рекомендуется открывать двери или окна. Используйте только те моющие средства, которые предназначены для мытья автомобиля, и соблюдайте требования инструкции, содержащиеся на упаковке.

### **i Полезная информация**

- › При уборке салона автомобиля не допускайте попадания воды или других жидкостей непосредственно в зазоры приборной панели, на пол или на расположенные рядом электрические устройства.
- › Не мойте пол автомобиля водой во избежание коррозии кузова.

## Напольное покрытие

Регулярно очищайте пыль с напольных покрытий с помощью пылесоса. Чрезмерное скопление пыли приводит к преждевременному износу напольных покрытий.

Регулярно выполняйте очистку покрытий с помощью моющих средств. Рекомендуется использовать пенящееся моющее средство для ковровых покрытий. Для того чтобы покрытие оставалось максимально сухим, не разбавляйте водой пенящееся моющее средство.

## Тканевые покрытия

Регулярно используйте пылесос для удаления пыли и грязи с тканевых покрытий.

Для простой очистки используйте чистую мягкую ткань, смоченную в теплом мыльном растворе. Для предотвращения появления разводов после высыхания протрите чистой влажной тряпкой и просушите на воздухе.

В случае необходимости удаления стойких пятен используйте средство для чистки тканей. Следуйте инструкции по использованию очистителя.

## Кожа

Регулярно используйте пылесос для удаления пыли и грязи, особенно в местах складок и швов.

Для очистки кожи можно использовать мягкую ткань, смоченную в чистой воде, после чего ее следует аккуратно натереть до блеска мягкой сухой тканью. При необходимости дополнительной чистки можно использовать специальный очиститель для кожи.

После использования очистителя для кожи сразу же протрите ее сухой мягкой тканью. Не оставляйте ткань, пропитанную очистителем для кожи, в салоне автомобиля на длительное время. Некоторые очистители для кожи могут вызвать потускнение цвета или разрушение волокон ткани.

Запрещается промывать кожу органическими веществами, содержащими спирт, бензин или кислоту - щелочные растворы. При чистке запрещается использовать шероховатые инструменты, такие как кисти и или разрушение волокон ткани.

## Резиновые детали

Под воздействием окружающей среды на

поверхности резиновых деталей может скапливаться грязь, из-за чего поверхность будет казаться тусклой. Регулярно очищайте резиновые детали, особенно изношенные, с помощью средства для ухода за такими изделиями.

Во избежание повреждения или нарушения шумоизоляции не используйте силиконсодержащие средства для ухода за резиновыми уплотнителями при ежедневном уходе. Используйте только воду и подходящее средство.

## Пластиковые элементы

### **i** Полезная информация

Жидкости, содержащие спирт или растворитель (например, нитрорастворитель, охлаждающий растворитель, бензин, духи и косметические средства), могут повредить поверхность деталей. Для выполнения очистки рекомендуется использовать мягкую ткань из микрофибры (слегка смоченную водой).

Пластиковые элементы включают: поверхность из искусственной кожи, обшивку потолка, плафоны фонарей, дефлекторы, окрашенные детали салона.

## Окна

Очистите внутренние и внешние поверхности стекол автомобиля с помощью моющего средства для стекол и вытрите все стеклянные и пластиковые поверхности мягкой тканью или бумажным полотенцем.

### **!** Внимание!

Если на внутренней стороне заднего стекла установлена нить накала, то чрезмерное нажатие во время протирания стекла может привести к ее смещению или разрыву. Поэтому соблюдайте осторожность и протирайте стекло легкими движениями по направлению нити накала.

## Ремни безопасности

1. Загрязненный ремень безопасности можно очистить с помощью теплого нейтрального мыльного раствора. Не следует использовать хлорсодержащие средства, красители и растворители, поскольку это может сказаться на надежности ремня безопасности.

---

Перед поездкой ремни безопасности следует высушить на воздухе.

2. Пыль, накопившаяся на направляющем кольце ремня безопасности, может замедлить его втягивание. В этом случае следует очистить внутреннюю поверхность направляющего кольца теплым нейтральным мыльным раствором.

## Меры по предотвращению коррозии

### Факторы, влияющие на возникновение коррозии

- › Накопление грязи, пыли или льда на нижней части кузова ускоряет коррозию.
- › Нарушение целостности лакокрасочного покрытия и других защитных покрытий из-за ударов гравия или мелких столкновений ускоряет коррозию.
- › В регионах с повышенной влажностью воздуха, а также в регионах, где температура воздуха не опускается ниже нуля, коррозия происходит быстрее.
- › В местах с сильным промышленным загрязнением и приморских районах коррозия лакокрасочного покрытия происходит быстрее из-за солей, присутствующих в воздухе или на дорожном покрытии.
- › Повышенная температура ускоряет коррозию в плохо вентилируемых местах.

### Защита автомобиля от коррозии

- › Поддерживайте автомобиль в чистоте, регулярно мойте его чистой холодной водой и нейтральными моющими средствами.
- › Регулярно проверяйте лакокрасочное покрытие на повреждения и как можно скорее устраняйте их.
- › Проверяйте нижнюю часть кузова на скопления песка, грязи или льда и удаляйте их водой по мере необходимости.
- › Поддерживайте проходимость дренажных отверстий в дверях, чтобы в них не скапливалась вода.
- › Если на кузов налипают насекомые, асфальт, цемент и тому подобные загрязнения, своевременно удаляйте их.
- › При движении по дорогам, посыпанным

солью, солончаковым почвам, прибрежным районам и тому подобным местам, смывайте налет с нижней части кузова не реже одного раза в месяц.

- › Если Вы часто ездите по гравийным дорогам, рекомендуем установить брызговики на колесные арки.

## Долговременная стоянка автомобиля

Парковочное место автомобиля должно препятствовать ухудшению состояния автомобиля и облегчать его повторный запуск. По возможности оставляйте автомобиль на крытой парковке.

В случае необходимости парковки автомобиля на длительное время (более чем на месяц), проведите подготовительные мероприятия:

- › Долейте топливо.
- › Тщательно вымойте и просушите кузов автомобиля.
- › Очистите салон автомобиля.
- › Отпустите стояночный тормоз и установите стопоры под колеса.
- › Слегка приоткройте одну сторону окна (при парковке автомобиля в помещении).
- › Отключите отрицательную клемму аккумулятора.
- › Подложите под щетки стеклоочистителей сложенные полотенца или ткань, чтобы они не касались стекол.
- › Для уменьшения слипания нанесите силиконовую смазку на все уплотнители автомобильных дверей.
- › Накройте кузов автомобиля хлопковой тканью из пористого материала. Непористые материалы, такие как пластиковая пленка, накапливают влагу и могут повредить лакокрасочное покрытие кузова автомобиля.
- › По возможности регулярно запускайте двигатель на некоторое время для прогрева до рабочей температуры.

# 7

## Гарантийное обслуживание

---

Сведения о гарантийных обязательствах .....	236
Осмотр кузова .....	239
Что необходимо знать о гарантии.....	242
Обязанности владельца автомобиля .....	245
Техническое обслуживание автомобиля .....	246
График планового технического обслуживания.....	248
Свидетельство о прохождении планового технического обслуживания.....	252
Карточка замены одометра.....	256
Регистрационная карточка с информацией об автомобиле .....	260
Карточка регистрации смены владельца.....	262
Особые отметки .....	264
Предпродажная подготовка .....	265

# Сведения о гарантийных обязательствах

## Общие положения

Каждый новый автомобиль перед передачей его владельцу проходит предпродажную подготовку и проверку в соответствии с процедурой, определенной компанией TANK. Торговая организация обязана продать Вам автомобиль после проведения комплекса работ по предпродажной подготовке с обязательной отметкой в сервисной книжке.

Долговечность Вашего автомобиля будет всецело зависеть от своевременного обслуживания, предусмотренного сервисной книжкой.

## Сведения о гарантийных обязательствах

Гарантийные обязательства, предоставляемые компанией TANK, распространяются на каждый автомобиль, купленный у уполномоченного Дилера. Гарантийный период начинается исчисляться с момента продажи автомобиля первому покупателю. В течение указанного ниже в каждом разделе срока или пробега любой уполномоченный Дилер компании TANK обязан отремонтировать или заменить неисправные части автомобиля, которые оговариваются в данном разделе, если причиной их неисправности, при условии надлежащего использования автомобиля, явились заводские дефекты (использование некачественных материалов при производстве автомобиля или нарушение технологии производства). Метод ремонта или замены определяются Дилером. Детали и узлы, заменённые по гарантии, становятся собственностью завода-изготовителя.

При установлении гарантии в виде срока, гарантийный период исчисляется с даты передачи автомобиля первому владельцу. Дата передачи автомобиля первому владельцу указывается в регистрационной карте автомобиля, приведенной в данной сервисной книжке. При установлении гарантии в виде пробега, пробег определяется по показаниям одометра в день обращения по качеству.

В случае выхода из строя одометра, при условии невозможности определения про-

бега на дату подачи рекламации, пробег определяется для автомобилей, приобретенных для личных, семейных, домашних и иных нужд, не связанных с осуществлением предпринимательской деятельности из расчета 4000 км/ месяц, а для автомобилей, приобретенных для осуществления предпринимательской деятельности из расчета 10000 км/месяц.

При выходе одометра из строя владелец автомобиля должен обратиться в сервисный центр компании TANK для замены одометра. Уполномоченный Дилер компании TANK должен внести отметки в «Карточку замены одометра», приведенную в данной сервисной книжке и поставить свою печать. В случае признания официальным дилером недостатков, обнаруженных при проведении диагностик автомобиля, попадающими под действие предоставленной гарантии, срок устранения выявленного недостатка должен быть произведен не позднее 45 (сорока пяти) дней для физических лиц и не позднее 60 (шестидесяти) для юридических. Срок службы автомобиля TANK составляет 6 лет.

### Внимание!

Эксплуатация неисправного автомобиля строго запрещена!

## Гарантия на новый автомобиль

Гарантия распространяется на части и компоненты каждого автомобиля, приобретенного у официального Дилера, если обнаруженная неисправность была вызвана заводским дефектом (использование некачественных материалов при производстве автомобиля или нарушением технологии производства). Гарантийный период составляет 3 года или 150 000 км пробега в зависимости от того, что наступит ранее (кроме гарантии на быстроизнашиваемые детали). Все обнаруженные или возникшие в результате эксплуатации автомобиля неисправности, подпадающие под гарантию, будут устранены официальным Дилером Компании TANK.

## Программа сервисной поддержки постгарантийного обслуживания

Компания Хавейл Мотор Рус предоставляет Вам дополнительную привилегию в виде сервисной поддержки постгарантийного

обслуживания Вашего автомобиля Tank без дополнительных расходов с Вашей стороны. Постгарантийное обслуживание вашего автомобиля Tank включает работы по ремонту и/или замене компонентов и агрегатов автомобиля (с учетом изложенных ограничений), и действует с окончания основной гарантии в течение 24 месяцев или по достижению пробега 150 000 км. Предоставление настоящей программы не является продлением гарантии. Воспользоваться программой сервисной поддержки вы можете в любом официальном дилерском центре TANK.

### Гарантия на быстроизнашиваемые детали

Время/пробег (в зависимости от того, что наступит ранее)	Спецификация
1 месяц/ 1000 км	Щетки стеклоочистителя
2 месяца/ 3000 км	Лампочки (исключение: приборы, имеющие светодиодную подсветку, ксеноновые лампы), стекла
6 месяцев/ 5000 км	Элементы питания пульта дистанционного управления, фильтры (масляный, топливный), детали сцепления, свечи, тормозные колодки, фрикционные накладки, тормозные диски и барабаны, обычное реле (за исключением блока управления)
12 месяцев/ 20000 км	Аккумуляторные батареи (при надлежащей эксплуатации и отсутствии нештатного оборудования)
24 месяца/ 50000 км	Все хромированные детали автомобиля, а также детали имеющие глянцевое металлизированное покрытие (нанесенные различными методами)

Время/пробег (в зависимости от того, что наступит ранее)	Спецификация
Гарантия не распространяется на	Все предохранители, шины, фильтры (воздушный фильтр, фильтр кондиционера), коррозию выпускной системы

### Гарантия на запасные части

#### Гарантийный срок на оригинальные запасные части

Гарантируется отсутствие дефектов и исправность всех оригинальных запасных частей, устанавливаемых на автомобили или проданных официальными Дилерами.

Все новые оригинальные запасные части, установленные на автомобили или проданные покупателям без установки официальными Дилерами, обеспечиваются гарантией продолжительностью 12 месяцев (кроме быстроизнашиваемых деталей), исчисляемой со дня их установки или со дня их продажи, без ограничения пробега.

При этом, если оригинальная запасная часть заменялась в рамках гарантии на автомобиль, то для замененной запасной части срок гарантии заканчивается одновременно с гарантийным сроком на автомобиль. Если же оригинальная запасная часть заменялась в рамках гарантии на оригинальную запасную часть, то её гарантийный срок заканчивается с истечением гарантии на ту оригинальную запасную

#### Антикоррозийная гарантия на кузов и лакокрасочное покрытие

##### Гарантия на лакокрасочное покрытие

Гарантия на лакокрасочное покрытие распространяется на все окрашенные части кузова автомобиля (за исключением днища и выхлопной системы), если повреждения поверхности были вызваны заводскими дефектами (использование некачественных материалов или нарушение технологии производства). Гарантийный период на лакокрасочное покрытие составляет 36 месяцев или 150 000 км пробега.

При условии соблюдения владельцем ре-

---

комендаций по уходу за автомобилем, изложенных в Руководстве по эксплуатации.

### **Гарантия от сквозной коррозии**

Гарантия от сквозной коррозии распространяется на все кузовные металлические панели в том случае если причиной возникновения сквозной коррозии стало использование некачественных материалов или нарушение технологии производства. Гарантийный период против сквозной коррозии составляет 6 лет независимо от пробега.

Обязательным условием соблюдения гарантийных обязательств от сквозной коррозии является проведение ежегодного осмотра кузова во время посещения сервисных центров официальных дилеров. При этом дилером должны быть сделаны соответствующие отметки в Сервисной книжке. В процессе осмотра автомобиля специалисты дилерской сети определяют состояние кузова и необходимость выполнения соответствующих работ. Они информируют Владельца об обнаруженных дефектах, возникших вследствие внешнего воздействия (царапины, трещины и сколы краски), которые могут стать будущими очагами коррозии и вносят соответствующие отметки в Сервисную книжку.

Для сохранения права на гарантию от сквозной коррозии Владелец автомобиля должен в течении 3-х недель после осмотра, обратиться к специалистам кузовного ремонта официального дилера для проведения за свой счет ремонта в соответствии с технологией, предписанной TANK, с использованием оригинальных деталей и материалов.

При несоблюдении данных предписаний Владелец автомобиля теряет право на гарантию от сквозной коррозии.

### **i** Полезная информация

Термин «сквозная коррозия» означает наличие в кузове сквозного отверстия образовавшегося в результате коррозии металла кузова, возникшей под защитным покрытием по причине исходного дефекта материала или изготовления. В определении «кузов» не включены колесные диски и такие части, как полированные декоративные детали, бамперы, молдинги и петли.

# Осмотр кузова

Графическое изображение применимо ко всем моделям



Пометки результата осмотра, используя соответствующий символ

- |                               |                               |
|-------------------------------|-------------------------------|
| ● пескоструй, каменная крошка | ■ поврежден кузов             |
| ○ вмятина, выпуклость         | ⚡ повреждено ЛКП              |
| + царапина                    | ▶ повреждено днища автомобиля |

## Ежегодный осмотр кузова

Общее состояние автомобиля

- |   |                                  |
|---|----------------------------------|
| <input type="checkbox"/> отличное           | <input type="checkbox"/> хорошее |
| <input type="checkbox"/> удовлетворительное | <input type="checkbox"/> плохое  |

Повреждения выявленные ранее устранены

- |                             |                              |
|-----------------------------|------------------------------|
| <input type="checkbox"/> да | <input type="checkbox"/> нет |
|-----------------------------|------------------------------|

Комментарий

---

---

---

---

---

Дата

Показания одометра, км

---

---

печать и подпись сервисного центра

Графическое изображение применимо ко всем моделям



Пометки результата осмотра, используя соответствующий символ

- |                               |                               |
|-------------------------------|-------------------------------|
| ● пескоструй, каменная крошка | ■ поврежден кузов             |
| ○ вмятина, выпуклость         | ⚡ повреждено ЛКП              |
| + царапина                    | ▶ повреждено днища автомобиля |

## Ежегодный осмотр кузова

Общее состояние автомобиля

- |   |                                  |
|---|----------------------------------|
| <input type="checkbox"/> отличное           | <input type="checkbox"/> хорошее |
| <input type="checkbox"/> удовлетворительное | <input type="checkbox"/> плохое  |

Повреждения выявленные ранее устранены

- |                             |                              |
|-----------------------------|------------------------------|
| <input type="checkbox"/> да | <input type="checkbox"/> нет |
|-----------------------------|------------------------------|

Комментарий

---

---

---

---

---

Дата

Показания одометра, км

---

---

печать и подпись сервисного центра



Графическое изображение применимо ко всем моделям



Пометки результата осмотра, используя соответствующий символ

- |                               |                               |
|-------------------------------|-------------------------------|
| ● пескоструй, каменная крошка | ■ поврежден кузов             |
| ○ вмятина, выпуклость         | ⚡ повреждено ЛКП              |
| + царапина                    | ▶ повреждено днища автомобиля |

#### Ежегодный осмотр кузова

Общее состояние автомобиля

- |   |                                  |
|---|----------------------------------|
| <input type="checkbox"/> отличное           | <input type="checkbox"/> хорошее |
| <input type="checkbox"/> удовлетворительное | <input type="checkbox"/> плохое  |

Повреждения выявленные ранее устранены

- |                             |                              |
|-----------------------------|------------------------------|
| <input type="checkbox"/> да | <input type="checkbox"/> нет |
|-----------------------------|------------------------------|

Комментарий

---

---

---

---

---

Дата

Показания одометра, км

---

---

---

---

печать и подпись сервисного центра

Графическое изображение применимо ко всем моделям



Пометки результата осмотра, используя соответствующий символ

- |                               |                               |
|-------------------------------|-------------------------------|
| ● пескоструй, каменная крошка | ■ поврежден кузов             |
| ○ вмятина, выпуклость         | ⚡ повреждено ЛКП              |
| + царапина                    | ▶ повреждено днища автомобиля |

#### Ежегодный осмотр кузова

Общее состояние автомобиля

- |   |                                  |
|---|----------------------------------|
| <input type="checkbox"/> отличное           | <input type="checkbox"/> хорошее |
| <input type="checkbox"/> удовлетворительное | <input type="checkbox"/> плохое  |

Повреждения выявленные ранее устранены

- |                             |                              |
|-----------------------------|------------------------------|
| <input type="checkbox"/> да | <input type="checkbox"/> нет |
|-----------------------------|------------------------------|

Комментарий

---

---

---

---

---

Дата

Показания одометра, км

---

---

---

---

печать и подпись сервисного центра

Графическое изображение применимо ко всем моделям



Пометки результата осмотра, используя соответствующий символ

- |                               |                               |
|-------------------------------|-------------------------------|
| ● пескоструй, каменная крошка | ■ поврежден кузов             |
| ○ вмятина, выпуклость         | ⚡ повреждено ЛКП              |
| + царапина                    | ▶ повреждено днища автомобиля |

#### Ежегодный осмотр кузова

Общее состояние автомобиля

- |   |                                  |
|---|----------------------------------|
| <input type="checkbox"/> отличное           | <input type="checkbox"/> хорошее |
| <input type="checkbox"/> удовлетворительное | <input type="checkbox"/> плохое  |

Повреждения выявленные ранее устранены

- |                             |                              |
|-----------------------------|------------------------------|
| <input type="checkbox"/> да | <input type="checkbox"/> нет |
|-----------------------------|------------------------------|

Комментарий

---

---

---

---

---

Дата

Показания одометра, км

---

---

---

---

печать и подпись сервисного центра

Графическое изображение применимо ко всем моделям



Пометки результата осмотра, используя соответствующий символ

- |                               |                               |
|-------------------------------|-------------------------------|
| ● пескоструй, каменная крошка | ■ поврежден кузов             |
| ○ вмятина, выпуклость         | ⚡ повреждено ЛКП              |
| + царапина                    | ▶ повреждено днища автомобиля |

#### Ежегодный осмотр кузова

Общее состояние автомобиля

- |   |                                  |
|---|----------------------------------|
| <input type="checkbox"/> отличное           | <input type="checkbox"/> хорошее |
| <input type="checkbox"/> удовлетворительное | <input type="checkbox"/> плохое  |

Повреждения выявленные ранее устранены

- |                             |                              |
|-----------------------------|------------------------------|
| <input type="checkbox"/> да | <input type="checkbox"/> нет |
|-----------------------------|------------------------------|

Комментарий

---

---

---

---

---

Дата

Показания одометра, км

---

---

---

---

печать и подпись сервисного центра

# Что необходимо знать о гарантии

## Шины

Гарантия на шины, первоначально установленные на новом автомобиле, предоставляется изготовителями шин.

## Периодическое техническое обслуживание

Периодическое техническое обслуживание у официального Дилера является обязательным требованием предоставления гарантии и должно выполняться в соответствии с требованиями, определенными компанией Хавейл и указанными в данной сервисной книжке.

## Оригинальные запасные части

Оригинальными запасными частями являются запасные части прошедшие проверку качества, предоставляемые непосредственно или утвержденные компанией Хавейл. Применение только оригинальных запасных частей является строго обязательным из соображений безопасности и способствует снижению общих эксплуатационных затрат на автомобиль. Гарантия распространяется исключительно на оригинальные запасные части.

## Изменение конструкции

Компания TANK оставляет за собой право проводить кампанию по отзыву автомобилей для обеспечения безопасности, внести изменения в конструкцию и спецификации выпускаемых автомобилей или же изменения в уже проданные автомобили.

## Гарантия не распространяется на перечисленное ниже, недостатки, вызванные перечисленным ниже:

1) использование Автомобиля для непредусмотренных целей, например, гонок, ралли, испытаний на время, а также превышение полной разрешенной массы Автомобиля, использование прицепа без надлежащего оснащения

и буксировку прицепа, превышающего допустимую массу;

- 2) дорожно-транспортные происшествия;
- 3) несвоевременное предоставление или не предоставление клиентом неисправного автомобиля для ремонта к авторизованному дилеру, несмотря на указания контрольных систем автомобиля о необходимости посещения авторизованной сервисной станции дилера;
- 4) до-/переоборудования автомобиля, внесения изменений в комплектацию автомобиля без получения предварительного согласия на это Компании TANK;
- 5) повреждения в результате движения автомобиля при недостатке эксплуатационных материалов (например, тормозной или охлаждающей жидкости, масла или смазки), в связи с несвоевременным обнаружением утечки или повышенного расхода, либо в результате применения не рекомендованных Компанией TANK эксплуатационных материалов и топлива;
- 6) отсутствие надлежащего технического обслуживания, как описано в «Сервисной книжке» и в «Руководстве по эксплуатации»;
- 7) неквалифицированный ремонт или техническое обслуживание, ненадлежащий уход и хранение;
- 8) изменение мощности или типа автомобиля;
- 9) превышения допустимых значений нагрузки на ось, максимальной массы буксируемого груза;
- 10) использования неподходящего топлива, заправочных жидкостей и масел;
- 11) внешние воздействия (например, царапан кожаный руль), полученные при демонтаже без использования спец. инструмента, вмятины на коже от механического блокиратора рулевого управления, следы повреждения на деревянных элементах от удара или механического воздействия;
- 12) на дефекты, неисправности или коррозию, возникшие в результате:

- › воздействия кислот или щелочей;
  - › воздействия промышленных или химических выбросов, кислотных или щелочных загрязнений воздуха, растительного сока, продуктов жизнедеятельности птиц и животных, древесной смолы, солей (в т. ч. дорожной соли), противоледных реагентов, града, дождя, ветра и прочих природных явлений, воздействия гравия, камней, металлических частиц или других объектов;
- 13) несоблюдения установленного регламента технического обслуживания в соответствии с указаниями сервисной книжки;
  - 14) использования автомобилей в качестве такси, службы доставки, учебных и т.п.;
  - 15) повреждения, вызванные использованием неоригинальных аксессуаров и запчастей (на неоригинальные запасные части (аксессуары) и повреждения, полученные в результате использования таких запасных частей (аксессуаров), гарантия не распространяется);
  - 16) операции которые входят в предпродажную подготовку;
  - 17) нарушения правил ухода за автомобилем, приведенных в «Руководстве по эксплуатации» и в разделе «Обязанности владельца»;
  - 18) форс-мажорные обстоятельства (молнии, пожар, стихийные бедствия, землетрясения, военные действия, беспорядки, теракты и т. д.);
  - 19) слабые посторонние звуки, шум, вибрацию, которые не влияют на характеристики и работоспособность автомобиля или его элементов. Образование масляных пятен в зонах сальников и уплотнений;
  - 20) естественный износ деталей внешней и внутренней отделки, лакокрасочного покрытия;
  - 21) любой косвенный ущерб, как-то: невозможность использования автомобиля, неудобства и финансовые убытки;
  - 22) автомобили, имеющие дефекты, о которых владелец был заранее уведомлен в письменном виде;
  - 23) не распространяется гарантия на конденсацию влаги в осветительных приборах, которая возникла в результате климатических и физических условий;
  - 24) посторонние звуки, неисправности и повреждения деталей подвески, рулевого управления, трансмиссии и других деталей, возникшие в результате управления автомобилем по неровному дорожному покрытию, сопряженного с ударными нагрузками на детали автомобиля, била, в том числе, при эксплуатации по дорогам и улицам, которые не соответствуют требованиям к их эксплуатационному состоянию, в соответствии с действующим законодательством;

## Обратите также внимание на следующее:

1. Техническое обслуживание автомобилей в период их эксплуатации, а также выполнение указанных ниже операций, устранение неполадок, ремонт и замена указанных ниже деталей, возникающих в результате ненадлежащего ухода за автомобилем, аварий, износа, воздействий внешних и иных факторов, не входит в гарантийные обязательства и производится для владельцев автомобилей за плату:
  - › прочистка топливной системы;
  - › регулировка механизма сцепления;
  - › регулировка углов установки колес;
  - › компьютерная диагностика двигателя;
  - › проведение работ по замене шин;
  - › балансировка колес;
  - › регулировка направления света фар;а также не входит в гарантийные обязательства и производится для владельцев автомобилей за плату: замена, ремонт или восстановление расходных материалов, прочих элементов, используемых, либо подверженных износу и разрушению при нормальной эксплуатации, в том числе:
  - › фильтры;
  - › свечи зажигания и накаливания;
  - › форсунки впрыска;

- › плавкие предохранители;
- › приводные ремни;
- › лампы и элементы выполняющие их функцию;
- › щеточные узлы электродвигателей, генератора, стартера;
- › тормозные колодки;
- › масла;
- › охлаждающая жидкость;
- › жидкость для гидропривода сцепления и тормозов;
- › консистентные смазки;
- › электролит;
- › хладагент;
- › жидкость для омывателя стекол и фар;
- › топливо;
- › стекла;
- › обивки салона и внутренняя отделка;
- › детали с гальванопокрытием;
- › амортизаторы;
- › пружины;
- › сидения;
- › колесные диски, шины;
- › щетки стеклоочистителей;
- › тормозные соединения или колодки, диски;
- › диски сцепления;
- › резиновые части: шланги, ремни, уплотнители, патрубки, втулки стабилизатора, сайлент-блоки, манжеты, пыльники и др.

2. Гарантийному обслуживанию не подлежат автомобили специального назначения.

Гарантия производителя не распространяется на следующие категории транспортных средств:

Автомобили специального назначения; Транспортное средство, используемое в качестве такси, в соревнованиях, испытаниях или для обучения вождению или используемое для аренды;

Транспортное средство, переоборудованное и модифицированное без одобрения Изготовителя и не соответствующее сертификату одобрения типа транспортного средства (ОТТС);

Транспортное средство, принадлежащее юридическому лицу и используемое вне дорог общего пользования.

3. Регулировочные, контрольно-диагностические работы производятся за счет владельца автомобиля.
4. Гарантийное обслуживание автомобилей осуществляется в случае надлежащего исполнения его владельцем обязанностей, указанных в разделе «ОБЯЗАННОСТИ ВЛАДЕЛЬЦА АВТОМОБИЛЯ».
5. Расходы по доставке транспортного средства, при отсутствии возможности доступа к автомобилю эвакуатора, в частности, по причине отсутствия автомобильной дороги и/или дороги с твердым покрытием, а также расходы по доставке ж/д транспортом, с преодолением водной преграды (паром), авиа доставкой и доставке специальной техникой повышенной проходимости, оплачиваются непосредственно Владелец (доверенным лицом) исполнителю услуг по доставке.
6. В случае признания официальным дилером недостатков, обнаруженных при проведении диагностики автомобиля, попадающими под действие предоставленной гарантии, срок устранения выявленного недостатка должен быть произведен не позднее 45 (сорока пяти) дней для физических лиц и не позднее 60 (шестидесяти дней) для юридических лиц.

## Владелец автомобиля обязан:

1. Соблюдать рекомендации по эксплуатации и обслуживанию автомобиля, изложенные в данной сервисной книжке и в «Руководстве по эксплуатации».
2. Для выполнения гарантийного ремонта предоставить автомобиль официальному Дилеру.
3. Проводить техническое обслуживание автомобиля в соответствии с требованиями, изложенными в разделе «Техническое обслуживание» данной сервисной книжки. Сохранить отметки о прохождении технических обслуживаний автомобиля на случай, если они потребуются Дилеру. Гарантия на запасные части распространяются только при наличии соответствующих документов на их установку.
4. Внимательно следовать всем рекомендациям, указанным в «Руководстве по эксплуатации»;
5. Регулярно мыть автомобиль и обрабатывать кузов защитными средствами;
6. При обнаружении на кузове отложений дорожной соли, песка, асфальта, гудрона, смолы деревьев и прочих веществ, способных повредить лакокрасочное покрытие, немедленно удалить их, своевременно и за свой счет устранить любые вышеперечисленные повреждения лакокрасочного покрытия кузова.
7. При смене владельца автомобиля, а также при изменении информации об автомобиле и/или о его владельце, незамедлительно обратиться к уполномоченному дилеру Компании TANK для регистрации указанной информации в Карточке регистрации смены владельца, приведенной в данной сервисной книжке.

# Техническое обслуживание автомобиля

Необходимость проведения технического обслуживания:

› Техническое обслуживание позволяет диагностировать текущее состояние Вашего автомобиля.

В процессе эксплуатации все детали автомобиля неизбежно подвергаются износу.

Для гарантирования безопасности вождения автомобиля необходимо своевременно проходить плановые технические осмотры, надлежащим образом осуществлять обслуживание и ремонт. Это позволит Вашему автомобилю максимально долго сохранять свои эксплуатационные характеристики.

› Прохождение технического обслуживания позволит Вам управлять автомобилем с большей уверенностью и спокойствием.

При проведении технического обслуживания возможно оценить состояние и осуществить необходимый профилактический ремонт комплектующих и, тем самым, предотвратить возможные серьезные проблемы. Это позволит Вам уверенно пользоваться автомобилем до следующего планового посещения автосервиса.

› Техническое обслуживание позволит Вам снизить затраты на эксплуатацию автомобиля.

› Техническое обслуживание позволит Вам увеличить срок службы автомобиля.

Тормозные колодки, шины, а также некоторые другие компоненты автомобиля в процессе работы подвергаются износу и утрачивают свои эксплуатационные качества.

Дальнейшее использование деталей и компонентов, достигших предела износа, может послужить причиной возникновения неисправностей и даже привести к ДТП. Поэтому необходимо своевременно проходить плановое техническое обслуживание. Техническое обслуживание позволит Вам уменьшить количество проблем, связанных с ремонтом автомобиля.

## Виды технического обслуживания автомобиля

### Ежедневный осмотр и уход

При каждодневной эксплуатации автомобиля его владелец должен проводить

осмотр и уход за автомобилем. Объем и периодичность осмотра и ухода за автомобилем определяется его владельцем на основании пробега автомобиля, времени эксплуатации, а также оценивая его состояние в процессе движения. Рекомендуется осмотр и уход за автомобилем производить перед поездкой на длительные расстояния, а также во время мойки или заправки автомобиля.

### Меры безопасности при подготовке и требования к месту проведения технического осмотра автомобиля:

› Запрещается производить осмотр в тех местах, где при этом создается помеха движению пешеходов или транспорта.

› Не производите осмотр на наклонной местности, т.к. автомобиль может сдвинуться с места, что создаст опасность получения травмы.

› Во избежание случайного получения травмы начинайте осмотр только после полного прекращения вращения колес и постановки автомобиля на стояночный тормоз.

### Меры безопасности при осмотре моторного отсека автомобиля:

› Не производите осмотр при работающем двигателе — это очень опасно.

› Запрещается производить осмотр при включенном зажигании — это может привести к травмам.

› Во избежание ожога не прикасайтесь к выхлопной трубе и радиатору сразу после выключения двигателя.

› Во избежание возгорания запрещается помещать посторонние предметы в моторный отсек, в особенности бумагу, ткань и прочие легковоспламеняющиеся материалы.

› Во избежание возникновения неисправностей запрещается отсоединять шланги и провода.

### Объекты проверки и порядок осмотра

1. Откройте капот (отсек двигателя)

- › уровень тормозной жидкости
- › уровень масла в двигателе
- › уровень охлаждающей жидкости
- › уровень омывающей жидкости

- 
2. Осмотр снаружи автомобиля
    - › давление в шинах
    - › трещины, повреждения шин
    - › глубина протектора шин, чрезмерный износ
    - › загрязнения, повреждения осветительных приборов
  3. На месте водителя
    - › функционирование стояночного тормоза
    - › работа двигателя
    - › работа педали тормоза
    - › подача омывающей жидкости
    - › работа стеклоочистителей
    - › работа системы освещения и указателей поворота
  4. Во время движения
    - › работа тормозной системы
    - › работа двигателя на низкой скорости и при ускорении
    - › проверка неисправностей, обнаруженных в предыдущий день

#### **Плановое техническое обслуживание автомобиля**

Владелец автомобиля должен проводить плановое техническое обслуживание автомобиля в строгом соответствии со сроками и в объеме, указанными в «Графике планового технического обслуживания», приведенном ниже в данной сервисной книжке.

Во избежание возникновения непредвиденного ущерба, а также в целях сохранения гарантийного обслуживания автомобиля для прохождения планового технического обслуживания, обращайтесь только в сервисные центры Компании TANK.

После проведения планового технического обслуживания работники сервисного центра Компании TANK должны поставить соответствующие отметку в талоне технического обслуживания и заверить ее печатью сервисного центра Компании TANK.



# График планового технического обслуживания

Время	Месяц	12	24	36	48	60	72	84	96	108	120	132	144	156	168	180	192	204
Пробег	КМ*1000	10	25	40	55	70	85	100	115	130	145	160	175	190	205	220	235	250
Моторное масло		R	R	R	R	R	R	R	R	R	R	R	R	R	R	R	R	R
Прокладка сливной пробки		R	R	R	R	R	R	R	R	R	R	R	R	R	R	R	R	R
Масляный фильтр		R	R	R	R	R	R	R	R	R	R	R	R	R	R	R	R	R
Топливный фильтр			R		R		R		R		R		R		R		R	
Дроссельная заслонка			C		C		C		C		C		C		C		C	
Патрубки интеркуллера			C		C		C		C		C		C		C		C	
Свеча зажигания				R			R			R			R			R		
Приводной ремень навесных агрегатов		I	I	I	I	I	I	R	I	I	I	I	I	I	R	I	I	I
Масло РК				R			R			R			R			R		
Масло дифференциалов				R						R						R		
		Первая замена масла через 40000 км или 3 года , следующая замена не позже чем через 90000км или 3 года																
Масло АКПП				I			R			I			R			I		
Контроль затяжки основного крепежа (двигателя, коробки, подвески)		I	I	I	I	I	I	I	I	I	I	I	I	I	I	I	I	I
Проверка давления и износа шин		I	I	I	I	I	I	I	I	I	I	I	I	I	I	I	I	I
Перестановка колес		R	R	R	R	R	R	R	R	R	R	R	R	R	R	R	R	R
Проверка углов установки колес			I		I		I		I		I		I		I		I	
Проверка шаровых соединений и пыльников			I		I		I		I		I		I		I		I	
Проверка/замена воздушного фильтра		C	R	C	R	C	R	C	R	C	R	C	R	C	R	C	R	C
Проверка/замена фильтра салона		C	R	C	R	C	R	C	R	C	R	C	R	C	R	C	R	C
Проверка внешнего состояния радиатора охлаждения		I	I	I	I	I	I	I	I	I	I	I	I	I	I	I	I	I
Проверка внешнего состояния интеркуллера		I	I	I	I	I	I	I	I	I	I	I	I	I	I	I	I	I
Проверка/замена адсорбера		C	I/R	C	I/R	C	I/R	C	I/R	C	I/R	C	I/R	C	I/R	C	I/R	C
Контроль/замена охлаждающей жидкости двигателя		I	I	I	I	I	I	R	I	I	I	I	I	I	R	I	I	I
		Замена охлаждающей жидкости каждые 100000км или 5 лет																
Контроль/замена тормозной жидкости		I	I	R	I	I	R	I	I	R	I	I	R	I	I	R	I	I

Время	Месяц	12	24	36	48	60	72	84	96	108	120	132	144	156	168	180	192	204	
Пробег	КМ*1000	10	25	40	55	70	85	100	115	130	145	160	175	190	205	220	235	250	
Проверка дренажной трубки люка на крыше		I	I	I	I	I	I	I	I	I	I	I	I	I	I	I	I	I	I
Проверка состояния аккумулятора		I	I	I	I	I	I	I	I	I	I	I	I	I	I	I	I	I	I
Контроль отсутствия утечек (масло/вода/электричество/воздух)		I	I	I	I	I	I	I	I	I	I	I	I	I	I	I	I	I	I
Проверка состояния лкп		I	I	I	I	I	I	I	I	I	I	I	I	I	I	I	I	I	I
Контроль состояния тормозных дисков и колодок		I	I	I	I	I	I	I	I	I	I	I	I	I	I	I	I	I	I
Проверка стояночного тормоза		I	I	I	I	I	I	I	I	I	I	I	I	I	I	I	I	I	I
Проверка свободного хода педали тормоза		I	I	I	I	I	I	I	I	I	I	I	I	I	I	I	I	I	I
Проверка состояния патрубков систем охлаждения		I	I	I	I	I	I	I	I	I	I	I	I	I	I	I	I	I	I
Контроль состояния подвески		I	I	I	I	I	I	I	I	I	I	I	I	I	I	I	I	I	I
Проверка рулевого управления		I	I	I	I	I	I	I	I	I	I	I	I	I	I	I	I	I	I
Проверка работоспособности системы кондиционирования		I	I	I	I	I	I	I	I	I	I	I	I	I	I	I	I	I	I
Проверка работы люка		I	I	I	I	I	I	I	I	I	I	I	I	I	I	I	I	I	I
Проверка работы электрооборудования		I	I	I	I	I	I	I	I	I	I	I	I	I	I	I	I	I	I
Чтение кодов неисправности		I	I	I	I	I	I	I	I	I	I	I	I	I	I	I	I	I	I
Проверка состояния приводных валов и пыльников		I	I	I	I	I	I	I	I	I	I	I	I	I	I	I	I	I	I
Проверка топливных магистралей и пробки топливного бака		I	I	I	I	I	I	I	I	I	I	I	I	I	I	I	I	I	I

Примечание:

«R» — замена, «С» — чистка (промывка), «I» — проверка

«I/R» — проверка и замена при необходимости

---

## Пункты проверки технических жидкостей

### 1. Проверка уровня масла:

Регулярно проверяйте уровень моторного масла и проводите его замену в соответствии с регламентом. Пренебрежение проверкой может привести к плохому смазыванию вращающихся частей двигателя, возникновению неполадок и повреждению двигателя из-за нехватки масла или его старения.

### 2. Проверка уровня тормозной жидкости:

Регулярно проверяйте уровень жидкости в бачке. Он должен находиться между верхней и нижней метками. Если уровень тормозной жидкости находится ниже нижней метки, необходимо долить ее так, чтобы он поднялся до положения между нижней и верхней метками, а также проверить тормозную систему на наличие утечек.

### 3. Проверка уровня охлаждающей жидкости:

Регулярно проверяйте уровень жидкости в бачке. Он должен находиться между верхней и нижней метками. Если уровень охлаждающей жидкости находится ниже нижней метки, необходимо долить ее так, чтобы он поднялся до положения между нижней и верхней метками, а также проверить систему охлаждения на наличие утечек.

## Тяжелые условия эксплуатации

При эксплуатации авто в тяжелых условиях эксплуатации, следует сократить интервалы сервисного обслуживания до 7500 км.

Также рекомендуется производить проверку всех технических жидкостей каждые 1000-2000км.

К тяжелым условиям эксплуатации относится следующее:

1. Поездки с высокими нагрузками.
2. Буксировка прицепа.
3. Эксплуатация автомобиля по пыльным дорогам и по расчлененной местности (втч. шахтные/строительные площадки и грунтовые дороги).
4. Длительная работа двигателя на холостых оборотах или езда на малых оборотах на большие расстояния.
5. Частая эксплуатация на высоте выше 2000м над уровнем моря.
6. Частые поездки на расстояние менее 8км.
7. Непрерывное движение на высокой скорости (более 70% от максимальной скорости автомобиля) более 2 часов.
8. Движение по ухабистым или залитым водой дорогам, холмистой или горной местности.

---

## Программа «Помощь на дороге»

В любое время суток владелец автомобиля может позвонить по телефону информационного центра TANK (звонок бесплатный), и специалисты компании окажут помощь в кратчайшие сроки. Подробные условия и содержание программы Вы можете узнать на сайте компании <https://www.tank.ru>.

# Свидетельство о прохождении планового технического обслуживания

## Свидетельство о прохождении планового технического обслуживания

Первое техническое обслуживание через 10 000 км пробега либо через каждые 12 месяцев. Далее, через каждые 15 000 км пробега либо через каждые 12 месяцев эксплуатации не обходимо своевременно посещать сервисный центр Компании TANK для прохождения технического осмотра и обслуживания.

### Отметка о плановом техническом обслуживании

Дата текущего технического обслуживания:

Пробег на момент текущего технического обслуживания:

Пробег к моменту следующего технического обслуживания:

Представитель сервисного центра:

Печать сервисного центра:

### Отметка о плановом техническом обслуживании

Дата текущего технического обслуживания:

Пробег на момент текущего технического обслуживания:

Пробег к моменту следующего технического обслуживания:

Представитель сервисного центра:

Печать сервисного центра:

### Отметка о плановом техническом обслуживании

Дата текущего технического обслуживания:

Пробег на момент текущего технического обслуживания:

Пробег к моменту следующего технического обслуживания:

Представитель сервисного центра:

Печать сервисного центра:

### Отметка о плановом техническом обслуживании

Дата текущего технического обслуживания:

Пробег на момент текущего технического обслуживания:

Пробег к моменту следующего технического обслуживания:

Представитель сервисного центра:

Печать сервисного центра:

### Отметка о плановом техническом обслуживании

Дата текущего технического обслуживания:

Пробег на момент текущего технического обслуживания:

Пробег к моменту следующего технического обслуживания:

Представитель сервисного центра:

Печать сервисного центра:

### Отметка о плановом техническом обслуживании

Дата текущего технического обслуживания:

Пробег на момент текущего технического обслуживания:

Пробег к моменту следующего технического обслуживания:

Представитель сервисного центра:

Печать сервисного центра:

### Отметка о плановом техническом обслуживании

Дата текущего технического обслуживания:

Пробег на момент текущего технического обслуживания:

Пробег к моменту следующего технического обслуживания:

Представитель сервисного центра:

Печать сервисного центра:

### Отметка о плановом техническом обслуживании

Дата текущего технического обслуживания:

Пробег на момент текущего технического обслуживания:

Пробег к моменту следующего технического обслуживания:

Представитель сервисного центра:

Печать сервисного центра:

## Свидетельство о прохождении планового технического обслуживания

Первое техническое обслуживание через 10 000 км пробега либо через каждые 12 месяцев. Далее, через каждые 15 000 км пробега либо через каждые 12 месяцев эксплуатации не необходимо своевременно посещать сервисный центр Компании TANK для прохождения технического осмотра и обслуживания.

### Отметка о плановом техническом обслуживании

Дата текущего технического обслуживания:

Пробег на момент текущего технического обслуживания:

Пробег к моменту следующего технического обслуживания:

Представитель сервисного центра:

Печать сервисного центра:

### Отметка о плановом техническом обслуживании

Дата текущего технического обслуживания:

Пробег на момент текущего технического обслуживания:

Пробег к моменту следующего технического обслуживания:

Представитель сервисного центра:

Печать сервисного центра:

### Отметка о плановом техническом обслуживании

Дата текущего технического обслуживания:

Пробег на момент текущего технического обслуживания:

Пробег к моменту следующего технического обслуживания:

Представитель сервисного центра:

Печать сервисного центра:

### Отметка о плановом техническом обслуживании

Дата текущего технического обслуживания:

Пробег на момент текущего технического обслуживания:

Пробег к моменту следующего технического обслуживания:

Представитель сервисного центра:

Печать сервисного центра:

### Отметка о плановом техническом обслуживании

Дата текущего технического обслуживания:

Пробег на момент текущего технического обслуживания:

Пробег к моменту следующего технического обслуживания:

Представитель сервисного центра:

Печать сервисного центра:

### Отметка о плановом техническом обслуживании

Дата текущего технического обслуживания:

Пробег на момент текущего технического обслуживания:

Пробег к моменту следующего технического обслуживания:

Представитель сервисного центра:

Печать сервисного центра:

### Отметка о плановом техническом обслуживании

Дата текущего технического обслуживания:

Пробег на момент текущего технического обслуживания:

Пробег к моменту следующего технического обслуживания:

Представитель сервисного центра:

Печать сервисного центра:

### Отметка о плановом техническом обслуживании

Дата текущего технического обслуживания:

Пробег на момент текущего технического обслуживания:

Пробег к моменту следующего технического обслуживания:

Представитель сервисного центра:

Печать сервисного центра:

## Свидетельство о прохождении планового технического обслуживания

Первое техническое обслуживание через 10 000 км пробега либо через каждые 12 месяцев. Далее, через каждые 15 000 км пробега либо через каждые 12 месяцев эксплуатации не обходимо своевременно посещать сервисный центр Компании TANK для прохождения технического осмотра и обслуживания.

### Отметка о плановом техническом обслуживании

Дата текущего технического обслуживания:

Пробег на момент текущего технического обслуживания:

Пробег к моменту следующего технического обслуживания:

Представитель сервисного центра:

Печать сервисного центра:

### Отметка о плановом техническом обслуживании

Дата текущего технического обслуживания:

Пробег на момент текущего технического обслуживания:

Пробег к моменту следующего технического обслуживания:

Представитель сервисного центра:

Печать сервисного центра:

### Отметка о плановом техническом обслуживании

Дата текущего технического обслуживания:

Пробег на момент текущего технического обслуживания:

Пробег к моменту следующего технического обслуживания:

Представитель сервисного центра:

Печать сервисного центра:

### Отметка о плановом техническом обслуживании

Дата текущего технического обслуживания:

Пробег на момент текущего технического обслуживания:

Пробег к моменту следующего технического обслуживания:

Представитель сервисного центра:

Печать сервисного центра:

### Отметка о плановом техническом обслуживании

Дата текущего технического обслуживания:

Пробег на момент текущего технического обслуживания:

Пробег к моменту следующего технического обслуживания:

Представитель сервисного центра:

Печать сервисного центра:

### Отметка о плановом техническом обслуживании

Дата текущего технического обслуживания:

Пробег на момент текущего технического обслуживания:

Пробег к моменту следующего технического обслуживания:

Представитель сервисного центра:

Печать сервисного центра:

### Отметка о плановом техническом обслуживании

Дата текущего технического обслуживания:

Пробег на момент текущего технического обслуживания:

Пробег к моменту следующего технического обслуживания:

Представитель сервисного центра:

Печать сервисного центра:

### Отметка о плановом техническом обслуживании

Дата текущего технического обслуживания:

Пробег на момент текущего технического обслуживания:

Пробег к моменту следующего технического обслуживания:

Представитель сервисного центра:

Печать сервисного центра:

## Свидетельство о прохождении планового технического обслуживания

Первое техническое обслуживание через 10 000 км пробега либо через каждые 12 месяцев. Далее, через каждые 15 000 км пробега либо через каждые 12 месяцев эксплуатации не необходимо своевременно посещать сервисный центр Компании TANK для прохождения технического осмотра и обслуживания.

### Отметка о плановом техническом обслуживании

Дата текущего технического обслуживания:

Пробег на момент текущего технического обслуживания:

Пробег к моменту следующего технического обслуживания:

Представитель сервисного центра:

Печать сервисного центра:

### Отметка о плановом техническом обслуживании

Дата текущего технического обслуживания:

Пробег на момент текущего технического обслуживания:

Пробег к моменту следующего технического обслуживания:

Представитель сервисного центра:

Печать сервисного центра:

### Отметка о плановом техническом обслуживании

Дата текущего технического обслуживания:

Пробег на момент текущего технического обслуживания:

Пробег к моменту следующего технического обслуживания:

Представитель сервисного центра:

Печать сервисного центра:

### Отметка о плановом техническом обслуживании

Дата текущего технического обслуживания:

Пробег на момент текущего технического обслуживания:

Пробег к моменту следующего технического обслуживания:

Представитель сервисного центра:

Печать сервисного центра:

### Отметка о плановом техническом обслуживании

Дата текущего технического обслуживания:

Пробег на момент текущего технического обслуживания:

Пробег к моменту следующего технического обслуживания:

Представитель сервисного центра:

Печать сервисного центра:

### Отметка о плановом техническом обслуживании

Дата текущего технического обслуживания:

Пробег на момент текущего технического обслуживания:

Пробег к моменту следующего технического обслуживания:

Представитель сервисного центра:

Печать сервисного центра:

### Отметка о плановом техническом обслуживании

Дата текущего технического обслуживания:

Пробег на момент текущего технического обслуживания:

Пробег к моменту следующего технического обслуживания:

Представитель сервисного центра:

Печать сервисного центра:

### Отметка о плановом техническом обслуживании

Дата текущего технического обслуживания:

Пробег на момент текущего технического обслуживания:

Пробег к моменту следующего технического обслуживания:

Представитель сервисного центра:

Печать сервисного центра:



# Карточка замены одометра

---

## Карточка замены одометра

В случае неисправности одометра просим Вас обращаться в сервисные центры Компании TANK для его замены.

Отметка о замене одометра

Дата замены:

---

Показания старого одометра (км):

---

Показания нового одометра (км):

---

Наименование сервисного центра:

---

Печать сервисного центра:

---

---

## Карточка замены одометра

В случае неисправности одометра просим Вас обращаться в сервисные центры Компании TANK для его замены.

Отметка о замене одометра

Дата замены:

---

Показания старого одометра (км):

---

Показания нового одометра (км):

---

Наименование сервисного центра:

---

Печать сервисного центра:

---

# Регистрационная карточка с информацией об автомобиле

Первый экземпляр хранится в руководстве

## Информация о владельце

ФИО владельца/наименование компании:

Номер удостоверения личности / идентификационный код компании:

Стационарный телефон:

Мобильный телефон:

Адрес электронной почты:

Почтовый индекс:

Полный адрес:

## Информация об автомобиле

Модель:

Идентификационный номер (VINкод):

Номер двигателя / модель электродвигателя:

Цвет:

Комплектация:

Дата выпуска:

Дата передачи автомобиля:

Подпись дилера

Подпись владельца

Подпись/печать:

Подпись/печать:

Дата:

Дата:





# Регистрационная карточка с информацией об автомобиле

## Второй экземпляр хранится у дилера

### Информация о владельце

ФИО владельца/наименование компании:

Номер удостоверения личности / идентификационный код компании:

Стационарный телефон:

Мобильный телефон:

Адрес электронной почты:

Почтовый индекс:

Полный адрес:

### Информация об автомобиле

Модель:

Идентификационный номер (VINкод):

Номер двигателя / модель электродвигателя:

Цвет:

Комплектация:

Дата выпуска:

Дата передачи автомобиля:

Подпись дилера

Подпись владельца

Подпись/печать:

Подпись/печать:

Дата:

Дата:





# Карточка регистрации смены владельца

## Информация о новом владельце

ФИО владельца/наименование компании:

Номер паспорта/регистрационный номер компании:

Городской телефон:

Мобильный телефон:

E-mail:

Почтовый индекс:

Полный адрес:

## Информация об автомобиле:

Модель:

Идентификационный номер (VIN-код):

Номер двигателя:

Цвет:

Номерной знак:

Пробег:

Смена владельца     Изменение почтового адреса     Дополнительно выдано

Подпись владельца

Подпись  
прежнего владельца:

Подпись  
нового владельца:

Дата: год месяц число

Подпись представителя сервисного центра:

Сервисный центр  
(печать):

Дата: год месяц число

# Карточка регистрации смены владельца

## Информация о новом владельце

ФИО владельца/наименование компании:

Номер паспорта/регистрационный номер компании:

Городской телефон:

Мобильный телефон:

E-mail:

Почтовый индекс:

Полный адрес:

## Информация об автомобиле:

Модель:

Идентификационный номер (VIN-код):

Номер двигателя:

Цвет:

Номерной знак:

Пробег:

Смена владельца     Изменение почтового адреса     Дополнительно выдано

Подпись владельца

Подпись представителя сервисного центра:

Подпись  
прежнего владельца:

Сервисный центр  
(печать):

Подпись  
нового владельца:

Дата: год месяц число

Дата: год месяц число





# Предпродажная подготовка

---

Перед передачей автомобиля владельцу была выполнена предпродажная подготовка.

---

Печать и подпись официального дилера  
Компании TANK



# 8

## Технические параметры

---

Идентификация автомобиля.... 268

Параметры автомобиля ..... 270

# Идентификация автомобиля

## Оснащение автомобиля

Обратите внимание на то, что в настоящем Руководстве описывается стандартное оборудование, оборудование, входящее в комплектацию согласно национальным стандартам, а также специальное оборудование, предназначенное для конкретной модели автомобиля. Поэтому некоторые виды и функции оборудования, описанные в настоящем Руководстве, могут не входить в комплектацию Вашего автомобиля, либо использоваться в автомобилях, выпускаемых только для определенных рынков. Для получения информации о конкретной конфигурации изучите соответствующие материалы или запросите информацию у авторизованного дилера.

## Идентификационный номер автомобиля

Идентификационный номер автомобиля (VIN) — уникальный идентификационный код автомобиля, который наносится на следующих местах:

- › слева на верхней части приборной панели;

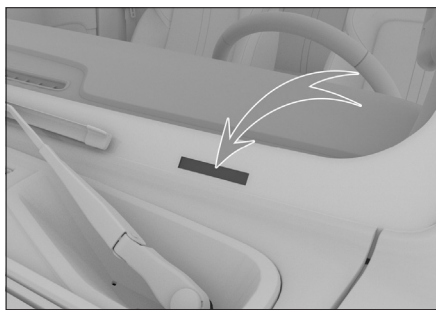

- › на табличке с указанием данных автомобиля под замком на центральной стойке кузова.

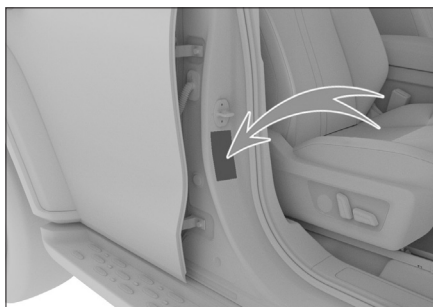

- › на передней части правого лонжерона.

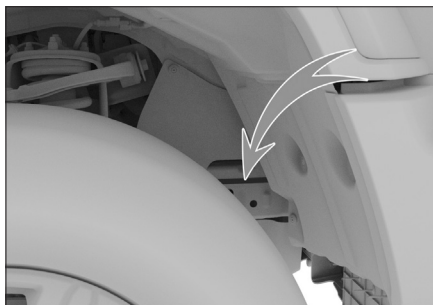

### **i** Полезная информация

После подключения диагностического прибора к бортовому диагностическому интерфейсу можно считать информацию об идентификационном номере автомобиля, хранящуюся в электронном блоке управления.

## Номер двигателя E20CB

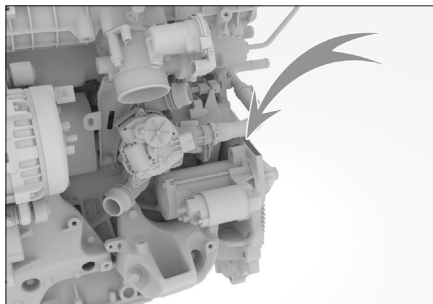

---

Номер двигателя выгравирован на блоке цилиндров над стартером в месте, показанном на рисунке.

**i** Полезная информация

Для удобства со стороны отвода отработавших газов на крышке головки блока цилиндров также имеется наклейка с указанием модели и номера двигателя.

# Параметры автомобиля

## Основные параметры

Основные параметры, такие как размеры автомобиля, масса, расход топлива, нормы выбросов и максимальная скорость, приведены в официальных документах, которые поставляются в комплекте с автомобилем.

### ⚠ Внимание!

За исключением специально оговоренных и отдельно перечисленных параметров, все указанные в настоящем руководстве параметры применимы в отношении стандартной комплектации автомобиля. Для автомобилей со специальной комплектацией или автомобилей, произведенных для других стран, некоторые параметры могут отличаться. Следует ориентироваться на параметры, указанные в официальных документах к конкретному автомобилю.

## Динамические параметры

### Двигатель

Модель	Тип	Максимальная полезная мощность/обороты (кВт/об/мин)	Максимальный полезный крутящий момент/обороты (Н•м / об/мин)	Максимальный преодолеваемый подъем [%]
E20CB	Бензиновый двигатель с турбонаддувом	162/5500	380/1800-3600	50

## Технические характеристики шин

Параметр		Данные
Параметры	Стандартные шины	265/65R17112H, 265/65R17116H
	Запасное колесо	
Давление в шинах		См. табличку с информацией о давлении в шинах на центральной стойке.
Цепи противоскольжения	Параметры	Цепь противоскольжения из TPU модель T150
	Место установки	

## Параметры колес

Параметр		Данные	
Параметры динамической балансировки	Односторонняя (г)	≤8	
	Двухсторонняя (г)	≤15	
Позиционные параметры	Задние колеса	Развал задних колес	0°±30' (боковое отклонение ≤ 30')
		Схождение задних колес	0°±30' (боковое отклонение ≤ 30')
	Передние колеса	Продольный наклон шкворня	4°±30' (боковое отклонение ≤ 30')
		Развал передних колес	11'±30' (боковое отклонение ≤ 30')
		Схождение передних колес	5'±5' (отклонение ≤ 2')
	Поперечный наклон шкворня	12,3°±30' (боковое отклонение ≤ 30')	

## Параметры тормозной системы

Параметр		Данные
Педаль тормоза	Свободный ход (мм)	10,3±1
Передние тормозные колодки (фрикционный материал)	Минимальная допустимая толщина (мм)	2
Задние тормозные колодки (фрикционный материал)	Минимальная допустимая толщина (мм)	2
Передние тормозные диски	Минимальная допустимая толщина (мм)	29
Задние тормозные диски	Минимальная допустимая толщина (мм)	20

## Параметры сидений

Параметр		Данные
Проектное положение направляющих сиденья		Из крайнего заднего положения вперед на 40 мм.
Проектный угол наклона спинки сиденья	Передние сиденья	22°
	Задние сиденья	25°
Стандартный угол наклона спинки сиденья	Передние сиденья	22–25°
	Задние сиденья	25° или 29°

## Параметры масел и жидкостей

### Моторное масло

#### Технические характеристики моторного масла E20CB

Если Вы используете масло стандарта API (Американский институт нефти), рекомендуется применять полностью синтетическое моторное масло:

Параметр	Данные	
Температура окружающей среды	от -30 °C	Более низкая температура
Класс качества	SN	SN
Класс вязкости	5W-30	0W-30

Если Вы используете масло стандарта ACEA (Ассоциация европейских производителей автомобилей), рекомендуются следующие параметры:

- › Если температура воздуха в Вашем регионе не опускается ниже -30 °C, рекомендуется использовать полностью синтетическое моторное масло C25W-30.
- › Если температура воздуха в Вашем регионе более низкая, рекомендуется использовать полностью синтетическое моторное масло C20W-30.

### Объем моторного масла

Тип двигателя	Объем [л] (справочное значение)	
	При замене моторного масла и масляного фильтра	При замене только моторного масла
E20CB	5,5±0,1	5,0±0,1



## Прочие масла и жидкости

Типы масел и жидкостей	Параметры	Объем [л] (справочное значение)
Передний главный редуктор и дифференциал в сборе	DUAL 9 FE75W-90	1,05±0,05
Задний главный редуктор и дифференциал в сборе	DUAL 9 FE75W-90	2,4±0,1
Масло для раздаточной коробки (полный привод с электроуправлением)	DexronIII	1,5±0,05
Масло для раздаточной коробки (интеллектуальный полный привод)	Mercon LV	1,5±0,05
Охлаждающая жидкость	Этиленгликоль-35 (кроме регионов с очень низкими температурами) Этиленгликоль-45 (для регионов с очень низкими температурами)	7,9±0,5
Тормозная жидкость	Синтетическая тормозная жидкость DOT4	0,95±0,1
Жидкость омывателя стекол	—	2,0±0,1
Масло АКПП	GWM ATF 9	8,98

### **i** Полезная информация

Приведенные выше объемы являются расчетными. Фактическое применение может незначительно отличаться в зависимости от продукта, оборудования и климата.

# 9

# Указатель

---

Алфавитный указатель ..... 274

# Алфавитный указатель

---

## А

Автоматическая коробка передач

Переключение передач 89

Аккумуляторная батарея 221

Антиблокировочная тормозная система 122

## Б

Бензиновый сажевый фильтр 145

Блокировка дифференциала 102

Бортовая система диагностики 145

Буксировка 208

## В

Видеорегистратор <?>

Внутреннее зеркало заднего вида

Внутреннее зеркало заднего вида с ручным управлением функцией затемнения 40

Вспомогательная система динамической стабилизации направления движения 143

Вспомогательная система круиз-контроля 118

Выключатель зажигания 84

## Г

Гнездо для бутылки <?>

## Д

Дверь багажного отделения

Аварийная разблокировка 24

Ручное открытие/закрытие двери багажного отделения 23

Движение с прицепом 160

Детские удерживающие системы

Рекомендуемые модели детских автокресел 189

Точки крепления ISOFIX 189

Детский замок 25

Динамические параметры 270

## Ж

Жидкость для охлаждения двигателя 220

Жидкость омывателя стекол 220

## З

Замена запасного колеса 200

Замки двери

Аварийная блокировка 22

Блокировка и разблокировка кнопкой центрального замка 21

Блокировка и разблокировка кнопкой ключа 21

Блокировка и разблокировка механическим ключом 22

Блокировка и разблокировка с помощью интеллектуальной системы доступа в автомобиль 21

Разблокировка с помощью внутренней ручки 22

Запасное колесо 198

Заправка топливом 33

Запуск двигателя от сторонней аккумуляторной батареи 204

Запуск и выключение двигателя 85

## И

Идентификационный номер автомобиля 268

Индикаторы 151

Интеллектуальная система «старт-стоп» 105

## К

Капот 32

Каталитический нейтрализатор 144

Кислородный датчик 144

Клаксон 42

Ключ 18

Косметическое зеркало 62

## Л

Люк

Открытие и закрытие люка 30

Открытие и закрытие солнцезащитного козырька 30

## М

Масла и жидкости 218

Моторное масло 219

Моторный отсек 217

## Н

Наружные зеркала заднего вида 40

## О

Окна 27

## П

Параметры масел и жидкостей 271

Параметры сидений 271

Перегрев двигателя 206

Период обкатки 83

Подголовники 35

Подушки безопасности

Боковые подушки безопасности 186

Фронтальные подушки безопасности 184

Шторки безопасности 186

Предохранители 224

Приборная панель

Виртуальная приборная панель 147

Противоугонная система автомобиля 192

## Р

Радиатор, вентилятор 221

Разъемы источников питания 67

Регулятор яркости подсветки приборной панели 48

Режим усилителя рулевого механизма 93

Ремни безопасности 180

Рулевое колесо 42

## С

Световые индикаторы 151

Сиденья

Вентиляция/подогрев передних сидений 36

Подлокотник задних сидений 39

Подогрев сидений заднего ряда 38

Регулировка сидений заднего ряда 38

Регулировка сидений переднего ряда 35

Система кондиционирования 53

Система контроля давления в шинах 113

Система контроля дорожного покрытия 94

Система контроля тягового усилия 142

Система напоминания об усталости при вождении 115

Система помощи при парковке

Радар предупреждения столкновений 108

Система кругового обзора 109

Система помощи при спуске 140

Система помощи при торможении 142

Система предотвращения опрокидывания 142

Система прекращения подачи топлива при столкновении 193

Система смягчения вторичных столкновений 142

Система управления питанием 158

Система экстренного вызова 212

Системы помощи при начале движения на подъеме 142

Солнцезащитный козырек 62

## Т

Тормозная жидкость 220

Турбокомпрессор 144

## У

Управление освещением

Аварийная световая сигнализация 47

Вспомогательное освещение передними противотуманными фарами 47

Дневные ходовые огни 47

Комбинированный переключатель управления освещением 44

Лампа для чтения 48

Регулировка высоты светового пучка фар 47

Функция отсроченного выключения фар 47

Центральный потолочный плафон 48

Управление стеклоочистителями

Автоматический стеклоочиститель 50

Функция подогрева форсунок переднего стеклоочистителя 52

---

Устройство контроля выбросов картерных газов 144

Уход за кузовом 231

Уход за люком 230

Уход за салоном 232

Уход за шинами 229

## Ф

Функция активного ограничения скорости 116

Футляр для очков 63

## Э

Электрический стояночный тормоз 87

Электронная система распределения тормозных усилий 141

Электронная система стабилизации 142

Электроусилитель рулевого управления 142